



protect. teach. love.

Asennusopas
Installationsguide
Monteringsveiledning
Installationsvejledning
Руководство по установке
Installation Guide

Staywell® alkuperäinen, 2-tie, lemmikin ovi

Staywell® Original 2-vägs Husdjurslucker

Staywell® original 2-veis dør for kjæledyr

Staywell® Original, 2 tovejs dør til kæledyr

Оригинальная двусторонняя дверца для домашних животных Staywell®

Staywell® Original 2-Way Pet Door



Lue tämä opas kokonaan ennen kuin aloitat.

Läs hela denna handbok innan du börjar.

Les hele veiledningen for du starter.

Læs hele denne vejledning for brug.

Перед началом установки полностью прочтите данное пособие.

Please read this entire guide before beginning.

700 Series
Serien
Series
Serien
Серия
Series

FI

SV

NO

DA

RU

EN

TÄRKEITÄ TURVALLISUUSTIETOJA

Tässä oppaassa käytettyjen huomiosanojen ja symbolien merkitykset



Tämä on turvallisuusvaroitussymboli. Sitä käytetään varoittamaan sinua mahdollisesta loukkaantumisvaarasta. Noudata kaikkia tämän symbolin jälkeisiä turvallisuusviestejä välttääksesi mahdollisen loukkaantumisen tai kuoleman.

VAROITUS

VAROITUS tarkoittaa vaarallista tilannetta, jonka jättäminen huomioimatta voi johtaa kuolemaan tai vakavaan loukkaantumiseen.

HUOMIO

HUOMIO käytettynä yhdessä turvallisuusvaroitussymbolin kanssa tarkoittaa vaarallista tilannetta, jonka jättäminen huomioimatta voi johtaa lievään tai keskivakavaan loukkaantumiseen.

HUOMAA

HUOMAA käytetään osoittamaan käytäntöjä, jotka eivät liity henkilöloukkaantumisiin.

VAROITUS

Kun kotona on lapsia, on tärkeää harkita lemmikin ovea lapsen kokeiluvaiheen aikana. Lapsi voi väärinkäyttää lemmikin ovea, joka antaa lapselle pääsyn lemmikin oven toiselle puolella mahdollisesti oleviin vaaroihin. Uima-altaalla varustetun kiinteistön ostajien/omistajien on varmistettava, että kissanluukkua valvotaan aina ja että uima-altaalle on riittävät pääsyesteet. Jos kotisi sisä- tai ulkopuolelle syntyy uusi vaara, johon on pääsy lemmikin oven läpi, Radio Systems Corporation suosittelee vaaraan pääsyn riittävää estämistä sekä lemmikin oven poistamista. Sulkupaneeli tai lukko, jos soveltuva, toimitetaan esteettisiin ja energiatehokkuustarkoituksiin, eikä se ole tarkoitettu turvallisuuslaitteeksi. Radio Systems Corporation ei ole vastuussa tahattomasta käytöstä ja tämän tuotteen ostaja hyväksyy täyden vastuun sen luoman reiän valvonnasta.

HUOMIO

Käyttäjän on ennen asennusta tutustuttava kaikkiin rakennusmääräyksiin, jotka saattavat vaikuttaa lemmikin oven asennukseen ja päätettävä yhdessä valtuutetun urakoitsijan kanssa oven sopivuus aiottuun asennukseen. Tämä lemmikin ovi ei ole palo-ovi. On tärkeää, että omistaja ja urakoitsija harkitsevat kaikkia mahdollisia riskejä lemmikin oven sisä- ja ulkopuolella sekä kaikkia riskejä, joita muutokset aiheuttavat omaisuudellesi ja miten ne liittyvät lemmikin oven olemassa oloon, käyttöön sekä väärinkäyttöön.











HUOMAA

Pidä nämä ohjeet tärkeiden papereiden joukossa; varmista, että annat nämä ohjeet kiinteistön uudelle omistajalle.

PetSafe®-lemmikin ovesi...

Kiitos, että valitsit PetSafe®-tuotteen. Missiimme on olla luotetuin brändi lemmikkien omistajille. Haluamme varmistaa lemmikkisi turvallisuuden tarjoamalla sinulle tuotteita ja tekniikkaa, jolla voit luoda mahdollisimman mukavat olot lemmikillesi. Jos sinulla on kysyttävää, ota yhteys asiakaspalvelukeskukseen. Katso luettelo asiakaspalvelukeskukseemme puhelinnumeroista osoitteessa www.petsafe.net.

Saadaksesi parhaan takuusuojan rekisteröi tuotteesi 30 päivän aikana osoitteessa www.petsafe.net. Rekisteröitymällä ja säilyttämällä kuititisi saat täyden takuusuojan ja jos sinun on otettava yhteys asiakaspalvelukeskukseen, voimme auttaa sinua nopeammin. Mikä tärkeintä, ei koskaan anna tai myy arvokkaita tietojasi kenellekään. Täydelliset takuutiedot ovat saatavissa verkossa osoitteessa www.petsafe.net.

Pieni						
	Kissa	Pieni koira	Sulkupaneeli	Sopii puuviiniin	Sopii tiiliseiniin	Sopii PVC-/uPVC-/metallirakenteisiin
	Keskikokoinen					
Keskikokoinen koira		Sulkupaneeli	Sopii puuviiniin	Sopii tiiliseiniin	Sopii PVC-/uPVC-/metallirakenteisiin	Mukana oleva tunneli sopii useimpiin ovipaksuuksiin
Suuri						
	Suuri koira	Sulkupaneeli	Sopii puuviiniin	Sopii tiiliseiniin	Sopii PVC-/uPVC-/metallirakenteisiin	Mukana oleva tunneli sopii useimpiin ovipaksuuksiin

Ilmoitus: tämän lemmikin oven pieniä muutoksia varten on tarvittaessa otettava valinnainen tunnelin laajennus, joka sopii useimmille, enintään 50 mm paksuille oville. Ota yhteys PetSafe®-asiakaspalvelukeskukseen. Kaikki PetSafe®-lemmikin ovet sopivat kaikkiin oviin, seiniin ja tilanjakajiin, vaikkakin lisämateriaaleja ja riittäviä TEE SE ITSE -ratkaisuja saatetaan tarvita.

Vaihtoluukut saatavissa netissä

FI

SV

NO

DA

RU

EN

Lue seuraavat vaihe vaiheelta -ohjeet huolellisesti ennen lemmikin oveksi asennusta.

Tarvittavat työkalut

- Lyijykynä
- Viivain
- Jigi- tai reikäsaha
- Pora
- Poranterä, 5 mm
- Ruuvimeisseli
- Mittanauha
- Liima
- Hiekkapaperi

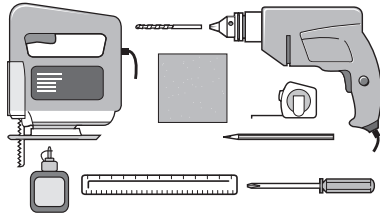

Mittaus ja merkitseminen

Mittaa lemmikiksi vatsakorkeus (**Kuva 1**).

Merkitse tämä mitta oveksi ulkopuolelle ja vedä vaakasuora viiva (**Kuva 2**).

Pidä mielessä, että tämä viiva on alasivu reiälle, jonka tulet leikkaamaan oveksi ja että lemmikin oven kehikko tulee olemaan hieman alempana. Tarvittaessa tätä viivaa on nostettava hieman ylöspäin edelläolevan huomioimiseksi.

KUVA 1

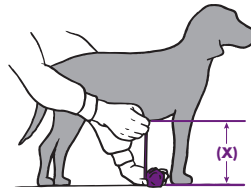

KUVA 2

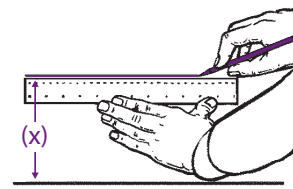

Reiän leikkaaminen lemmikin ovele

a) Puu- ja PVC-/uPVC-/metallirakenteissa



Puuovet



PVC-/uPVC- ja metallirakenne

Reikä, jonka leikkaat, riippuu ostamasi lemmikin oven koosta:

Pieni : 185 mm x 158 mm

Keskikokoinen: 281 mm x 237 mm

Suuri: 370 mm x 314 mm

Kaikki mitat näytetään korkeus x leveys (Kuva 3).

Ei mittakaavassa - saadaksesi parhaat tulokset käytä oheista leikkausmallia.

KUVA 3

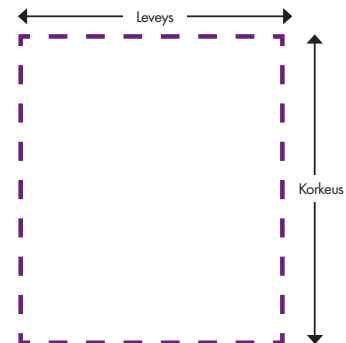

b) Seinissä



Noudata ohjeita "Puu- ja PVC-/uPVC-/metallirakenteille" käyttäen oheista leikkausmallia. Huomaa, että lisätyökäluet, materiaalit ja riittävät TEE SE ITSE -taidot saattavat olla tarpeen.

TÄMÄN TUOTTEEN ASENTAMISTA LASIIN EI SUOSITELLA TURVALLISUUSSYISTÄ.

Valinnaisen tunnelin asennus



Tämän lemmikin oven **pieniä** muutoksia varten on tarvittaessa ostettavissa valinnainen tunnelin laajennus, joka sopii useimmille, enintään 50 mm paksuille oville. Ota yhteys PetSafe®-asiakaspalvelukeskukseen.

Mittaa oveesi leikatun reiän syvyys ja leikkaa 4 tunnelikappaletta tähän paksuusmittaan (X). Liitä 4 tunnelikappaletta yhteen neliöksi näytetyn mukaisesti ja kiinnitä tunneli lemmikin oven ulkokehikkoon (luukulliseen).

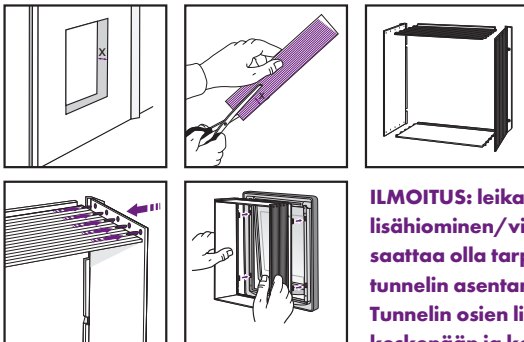

ILMOITUS: leikatun aukon lisähiominen/viimeistely saattaa olla tarpeen tunnelin asentamiseksi. Tunnelin osien liimaamista keskenään ja kehikkoon suositellaan.

Lemmikin oven asentaminen

PetSafe®-lemmikin ovensasi on sulkupaneeli talon sisäpuolella.

Jos käytetään valinnaista tunnelia, se on asennettava tässä vaiheessa - katso tiedot edelliseltä sivulta.

Aseta ulkokehikko (luukullinen) väliaikaisesti talon ulkopuolelta reikään ja merkitse ruuvin reiät näytetyn mukaisesti (**Kuva 4**).

KUVA 4

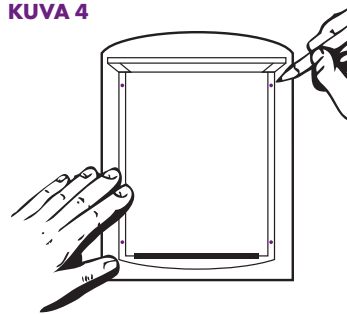

KUVA 5

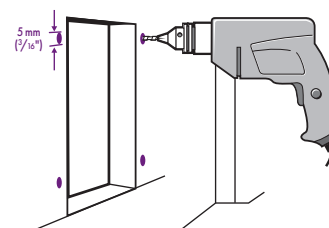

Poista lemmikin ovi ja poraa reiät 5 mm:n poranterällä (**Kuva 5**).

FI

SV

NO

DA

RU

EN

Suuntaa sisä- ja ulkokehikot oven kanssa ja kiinnitä takaisin paikalleen neljällä ruuvilla ja mutterilla aiemmin porattujen reikien läpi. Älä yllitiikkaa ruuveja (**Kuva 6**).

Jos ruuvit ovat liian pitkät ovesi paksuudelle, ne on kenties katkaistava. Ylipitkien ruuvien käyttö saattaa vaurioittaa lemmikin ovea. Ruuvit on poistettava lemmikin ovesta ennen katkaisua. Viilaa ruuvien päät varmistaaksesi, ettei niissä ole teräviä reunoja.

KUVA 6

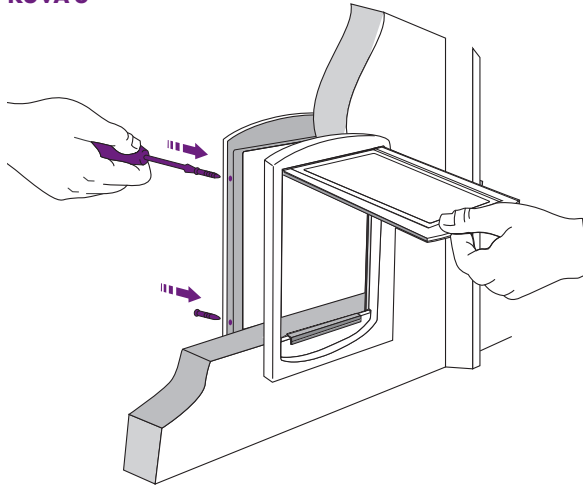

PetSafe®-lemmikin ovesi on nyt käyttövalmis.

Lemmikkisi kouluttaminen käyttämään lemmikin ovea

Useimmat lemmikit oppivat käyttämään lemmikin ovea lähes välittömästi, mutta jotkut lemmikit saattavat olla ensin hieman hermostuneita. Seuraavat vinkit auttavat lemmikkiasi nauttimaan parhaiten vapaudesta ulkona ja mukavuudesta sisällä – jota haluat lemmikillesi – ja jonka uusi lemmikin ovesi tarjoaa.

Tärkein sääntö on olla kärsivällinen lemmikkisi kanssa. Älä hätäile. Anna lemmikkisi tottua siihen, että se voi mennä ovista sisään ja ulos. Älä pakota sitä luukun läpi. Se voi pelästyttyä lemmikkisi.

Useat kissanomistajat asentavat lemmikin oven muuttaessaan toiseen taloon. Jos tämä pätee sinuun, varmista lemmikkisi tuntevan ympäristönsä ennen lemmikin oven asennusta. Vie lemmikkisi hinnassa valotuille ulkoretkille ja varmista, että se tuntee olonsa miellyttäväksi myös sille uusissa sisätiloissa. Erityisesti kissoille voi kehittyä pitkäaikaisia pelkoja oudoissa ympäristöissä.

Kun olet asentanut lemmikin ovesi, jätä luukku auki joksikin aikaa. Voit tehdä tämän käyttämällä pitkää maalarinteippipätkää; avaa luukku ja käytä teippiä luukun pitämiseen auki kiinnittämällä teipin toinen pää luukun yläpuolella olevaan pintaan. Varmista, että kiinnitys on luja, ettei luukku putoa odottamatta alas. Anna lemmikkisi tottua siihen ja mennä sisään ja ulos vapaasti.

Anna lemmikillesi motiivi käyttää ovea. Kissoille hyvä motiivi on ruoka. Ruoki kissa ensin sisällä lähellä ovea ja sitten ulkona lähellä ovea. Toista tämä tarvittavan monta kertaa. Useimmilla kissoilla, varsinkin pennuilla, on voimakas vapaudenkaipuu, kenties metsästämiseksi. Kissat ovat myös sosiaalisia eläimiä - ne nauttivat muiden kissojen seurasta. Tämä voi olla toinen syy tutkia ulkotiloja.

Koirat voidaan kouluttaa käyttämään lemmikin ovea muutamassa tunnissa. Koirat reagoivat kannustukseen, toistoon ja erityisesti leikkiin. Miksi et siis käyttäisi ovea osana leikkiä? Esimerkiksi heittäen pallo lemmikin oven läpi. Taputa ja kehu koiraasi, kun se käyttää lemmikin ovea oikein. Toista tämä useita kertoja kehuen koiraasi joka kerta sen käyttäessä lemmikin ovea.

Jos tämä on uutta lemmikillesi, saattaa vaatia jonkin verran kärsivällisyyttä opettaa lemmikillesi oven käyttö. Kun lemmikkisi edistyy, anna sille paljon kiitosta-se on sen ansainnut!

Vaihtoluukun asennusohjeet

- Poista sulkupaneeli talon sisäpuolelta käsin (jos asennettu).
- Nosta talon ulkopuolelta käsin muovista u-kappaletta paljastaaksesi neljä ruuvinkantaa.
- Irrota ruuvit ulkopuolelta käsin ristipäämeisselillä ja sisäpuolella olevat mutterit. Sisä- ja ulkokehikkojen tulisi nyt irrota ovesta.
- Väännä lujasti mutta varoen luukku ja u-kappale irti ulkokehikosta.
- Poista luukku U-kappaleesta poistamalla luukun saranat U-kappaleen laakereista.
- Laita uusi luukku u-kappaleeseen varmistaen, että PetSafe®-sana on luettavissa oikein vasemmalta oikealle.
- Laita luukku ja u-kappale takaisin paikalleen ulkokehikkoon.
- Suuntaa sisä- ja ulkokehikot oven kanssa ja kiinnitä takaisin paikalleen neljällä ruuvilla ja mutterilla. Laita sulkupaneeli takaisin paikalleen, jos tarpeen.

Vaihtoluukkuja on saatavissa netissä osoitteessa www.petsafe.net tai ottamalla yhteys asiakaspalvelukeskukseen. Katso luettelo asiakaspalvelukeskuksiemme puhelinnumeroista osoitteessa www.petsafe.net.

Lemmikin oven puhdistus

Lemmikin ovesi on valmistettu erittäin korkealuokkaisesta materiaalista. Luukku on jaykistetty, ja se on suunniteltu kestävään monia vuosia. Voit pitää sen ulkonäön siistinä pyyhkimällä sen ajoittain kostealla kankaalla, muuta ei tarvita.

Käyttöehdot ja vastuurajoitus

1. Käyttöehdot

Tämän tuotteen käyttö edellyttää, että hyväksyt käytetyt ehdot, olosuhteet ja ilmoitukset ilman muutoksia tässä esitettyyn. Tämän tuotteen käyttö tarkoittaa, että hyväksyt kaikki ehdot, olosuhteet ja ilmoitukset. Jos et halua hyväksyä näitä ehtoja, olosuhteita ja ilmoituksia, palauta tuote käyttämättömänä sen alkuperäisessä pakkauksessa, omalla kustannuksellasi ja riskilläsi alueesi asiakaspalvelukeskukseen yhdessä ostotositteen kanssa koko ostohinnan palauttamiseksi.

2. Asianmukainen käyttö

Tämä tuote on tarkoitettu käytettäväksi lemmikeille, joita halutaan kouluttaa. Lemmikkisi temperamentti tai koko/paino ei kenties ole sopiva tälle tuotteelle (ks. lisätiedot tästä asennusoppaasta). Radio Systems Corporation ei suosittele tämän tuotteen käyttöä, jos lemmikkisi on aggressiivinen, eikä ota mitään vastuuta sopivuudesta yksittäisiin tapauksiin. Jos olet epävarma tämän tuotteen sopivuudesta lemmikillesi, ota yhteys eläinlääkäriin tai valtuutettuun kouluttajaan ennen tuotteen käyttöä. Asianmukainen käyttö sisältää ilman rajoituksia koko asennusoppaan ja kaikkien erityisten huomautuslausuntojen tarkastelun.

3. Ei laitonta tai kiellettyä käyttöä

Tämä tuote on tarkoitettu käytettäväksi vain lemmikeillä. Tämä lemmikin koulutuslaite ei ole tarkoitettu tuottamaan vahinkoa tai loukkaantumista eikä ärsyttämään. Tuotteen käyttö muulla kuin tarkoitettulla tavalla voi olla liittovaltion, osavaltion tai paikallisten lakien vastaista.

4. Vastuurajoitus

Missään tapauksessa Radio Systems Corporation tai mikään sen yhteistyöyhtiö ei ole vastuussa (i) mistään epäsuorasta, rangaistus-, oheis-, erityis- tai seuraamusvahingoista ja/tai (ii) mistään tämän tuotteen väärinkäytöstä tai väärinkäyttöön liittyvästä menetyksestä tai vahingosta. Ostaja ottaa kaikki riskit ja vastuut tämän tuotteen käytöstä lain sallimaan enimmäismäärään asti. Epäilysten välttämiseksi mikään tässä kohdassa 4 ei rajoita Radio Systems Corporationin vastuuta ihmisen kuolemasta, henkilöloukkaantumisesta tai valheellisesta asioiden esittämisestä.

5. Ehtojen ja olosuhteiden muuttaminen

Radio Systems Corporation pidättää oikeuden muuttaa tätä tuotetta koskevia ehtoja, olosuhteita ja ilmoituksia ajoittain. Jos sinulle on ilmoitettu sellaisista ennen tämän tuotteen käyttöä, ne sitovat sinua samalla tavoin kuin tässä ilmoitetut.

FI

SV

NO

DA

RU

EN

VIKTIG SÄKERHETSINFORMATION

Förklaring av viktiga ord och symboler som används i denna användarhandbok



Det här är varningssymbolen. Den används för att göra dig uppmärksam på risker för personskador. Följ alla säkerhetsmeddelanden som markeras med denna symbol för att undvika möjliga skador eller dödsolyckor.

⚠ VARNING

VARNING indikerar en risksituation som kan leda till dödsfall eller allvarlig skada om den inte undviks.

⚠ OBSERVERA

OBSERVERA använd tillsammans med varningssymbolen indikerar den en risksituation som kan orsaka mindre eller måttliga skador om den inte undviks.

OBS!

OBS används för att uppmärksamma situationer som inte är kopplade till personskador.

⚠ VARNING

När det finns barn i hemmet är det viktigt att tänka på husdjursdörren när hemmet barnsäkras. Husdjursluckan kan användas felaktigt av ett barn och göra att barnet utsätts för eventuella risker som finns på den andra sidan om husdjursdörren. Köpare/husägare med pool ska se till att husdjursdörren övervakas ständigt och att poolen har lämpliga skyddsbarriärer. Om en ny fara tillkommer inuti eller utanför ditt hem, som kan nås genom husdjursdörren, rekommenderar Radio Systems Corporation att du noga övervakar risken eller tar bort husdjursluckan. Förslutningspanelen eller låset, om sådant används, tillhandahålls av utseendemässiga och energibesparande skäl och är inte avsedda som säkerhetsanordningar. Radio Systems Corporation kan inte hållas ansvarigt för felaktigt bruk och köparen av produkten påtar sig fullständigt ansvar för översikten av den öppning som skapas.

⚠ OBSERVERA

Användaren måste före installationen ta reda på alla byggnadsregler som kan beröras av installationen av husdjursluckan och tillsammans med en behörig byggherre avgöra om installationen är lämplig. Den här husdjursluckan är ingen branddörr. Det är viktigt att ägaren och byggherren bedömer alla risker som kan förekomma inuti eller utanför husdjursluckan och alla risker som kan komma att uppstå genom framtida ändringar av egendomen och dess påverkan av husdjursluckans existens, användning och eventuella felanvändning.



















OBS!

Förvara de här anvisningarna tillsammans med dina viktiga papper. Se till att de överlämnas till eventuella nya ägare till egendomen.

Din PetSafe® husdjurslucka...

Tack för att du valt vårt märke PetSafe®! Vi har som mål att bli det mest tillförlitliga märket för allt som du behöver till ditt husdjur. Vi vill se till att ditt djur är tryggt genom att erbjuda produkter och teknik som skapar den bekvämaste livsstil som ditt djur kan tänka sig. Om du har några frågor, vänligen kontakta vår kundsupport. Det finns en lista med telefonnummer till våra kundsupporter på vår webbplats www.petsafe.net.

För att få bästa möjliga skydd av vår garanti ska du registrera din produkt inom 30 dagar på www.petsafe.net. Genom att registrera den och behålla kvittot kan du dra fördel av produktens fullständiga garanti och om du någonsin behöver ringa kundsupport kommer vi att kunna hjälpa dig snabbare. Vi vill framhålla att den värdefulla information aldrig kommer att lämnas eller säljas till någon. Fullständiga garantiupplysningar finns online på www.petsafe.net.

Liten								
	Katt	Liten hund	Förslutningspanel	Passar trädörrar	Passar tegelväggar	Passar PVC/uPVC/metall		
	Medium							
		Medelstor hund	Förslutningspanel	Passar trädörrar	Passar tegelväggar	Passar PVC/uPVC/metall	Den medföljande tunneln passar dörrar av de flesta tjocklekar	
		Stor						
			Stor hund	Förslutningspanel	Passar trädörrar	Passar tegelväggar	Passar PVC/uPVC/metall	Den medföljande tunneln passar dörrar av de flesta tjocklekar

Obs: För varianten Liten av husdjursluckan finns en tunnelförlängning som passar dörrar av de flesta tjocklekar upp till 50 mm tillgänglig att köpa vid behov. Kontakta PetSafe® kundsupport. Alla PetSafe® husdjursluckor passar för alla dörrar, väggar och avdelningar, även om ytterligare material kan komma att krävas.

Reservluckor finns att köpa på Internet

FI

SV

NO

DA

RU

EN

Läs följande anvisningar steg för steg innan du installerar din husdjurslucka.

Verktyg som krävs

- Blyertspenna
- Linjal
- Figursåg eller sticksåg
- Borr
- Ett 5 mm borr
- Skruvmejsel
- Måttband
- Lim
- Sandpapper

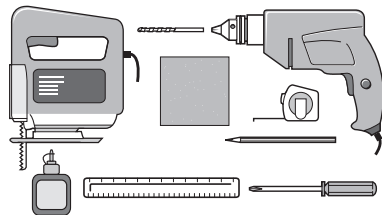

Mätning och utmärkning

Mät djurets maghöjd (Fig. 1).

Märk ut det måttet på utsidan av dörren och rita en rak horisontell linje (Fig. 2).

Tänk på att den här linjen senare blir nederkanten på hålet som du ska såga ut i dörren och att husdjursluckans ram hamnar något lägre. Den här linjen kan behöva höjas något på grund av detta.

FIG.1

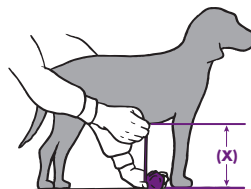
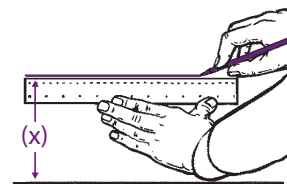

FIG.2



Skära ut hål för husdjursluckan

a) I trä och PVC/uPVC/metall

Hålet som du ska skära ut beror på storleken på husdjursluckan som du har köpt:



Träddörrar



PVC/uPVC/metall

Liten: 185 mm x 158 mm

Medium: 281 mm x 237 mm

Stor: 370 mm x 314 mm

Alla dimensioner visas som höjd x bredd (Fig. 3).

Inte rätt skala - för bästa resultat ska du använda den medföljande tillskärningsmallen.

FIG.3

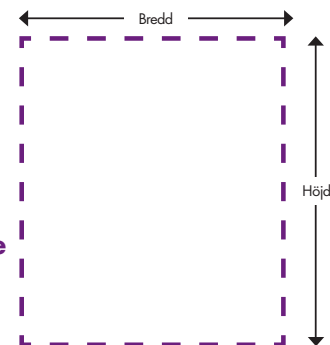

b) På väggar Passar tegelväggar

Följ anvisningarna för "Trä och PVC/uPVC/metall" och använd medföljande tillskärningsmall. Observera att ytterligare verktyg, material och viss hantverkskänedom kan krävas.

AV SÄKERHETSSKÄL REKOMMENDERAS DET INTE ATT TUNNELN MONTERAS PÅ GLAS.

Montering av tillvalet tunnel Valfri tunnel

För varianten **Liten** av husdjursluckan finns en tunnelförlängning som passar dörrar av de flesta tjocklekar upp till 50 mm tillgänglig att köpa vid behov. Kontakta PetSafe® kundsupport.

Mät djupet på det utskurna hålet i dörren och kapa de 4 tunnelbitarna till samma djup (X). Sätt ihop de 4 tunnelbitarna till en fyrkant som på bilden och sätt tunneln i den utvändiga ramen (med lucka) på husdjursluckan.

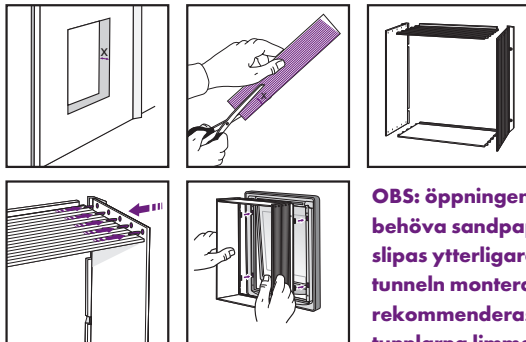

OBS: öppningen kan behöva sandpappas/ slipas ytterligare när tunneln monteras. Det rekommenderas att tunnarna limmas till ramen och till varandra.

Montera husdjursluckan

PetSafe® Husdjurslucka är utrustad med en förslutningspanel på insidan av kåpan.

Om tunnel används ska den monteras i det här steget - läs mer på föregående sida.

Sitt på utsidan av dörren och håll upp den utvändiga ramen (med lucka) mot hålet och märk ut skruvhålen på det sätt som visas (**Fig. 4**).

FIG.4

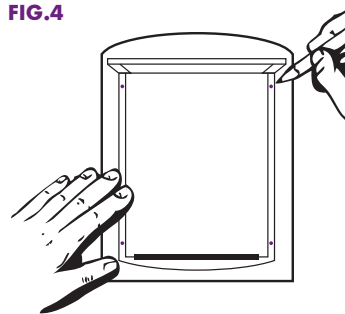

Ta bort husdjursluckan och borra hålen med ett 5 mm borrh (**Fig. 5**).

FIG.5

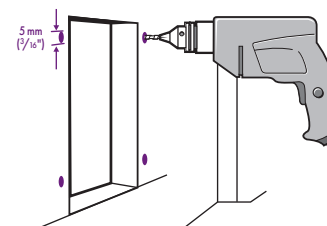

FI

SV

NO

DA

RU

EN

Placera den inre och yttre ramen i dörren och använd 4 skruvar och muttrar till att skruva fast den i de hål som du borrade tidigare. Var noga med att inte dra åt skruvarna för hårt (**Fig. 6**).

Är skruvarna för långa kan de behöva kapas för att passa dörrens djup. För långa skruvar kan skada husdjursluckan. Skruvarna ska tas bort från husdjursluckan innan de kapas. Fila ned dem så att det inte blir några vassa kanter.

FIG.6

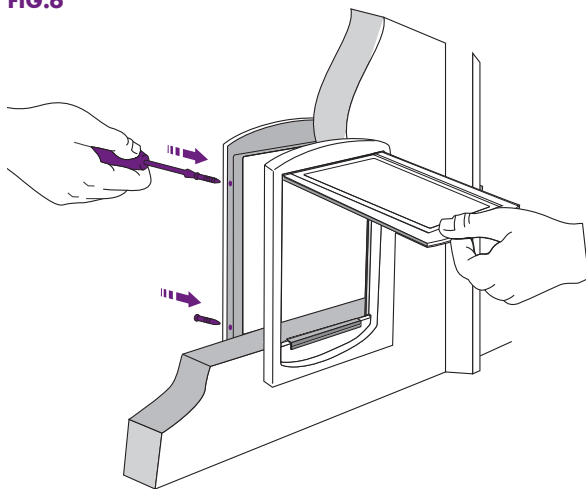

Din PetSafe® husdjurslucka är nu klar att användas.

Lär husdjuret att använda luckan

De flesta djur lär sig att använda husdjursluckan nästan med en gång men det kan hända att vissa är nervösa i början. Följande tips hjälper ditt husdjur att dra största möjliga nytta av friheten utomhus och bekvämligheten inomhus - som du vill att ditt djur ska ha – och som din nya husdjurslucka ger.

Det allra viktigaste är att ha tålamod med djuret. Ha inte för bråttom. Låt ditt husdjur räkna ut själv att det kan gå ut och in genom dörren. Tvinga det inte genom luckan eftersom det kan bli skrämmande.

Många djurägare installerar husdjursluckor direkt efter en flytt. Om det gäller dig ska du vara noga med att ditt djur blir van vid sin nya omgivning innan du installerar husdjursluckan. Ta ut djuret på promenader i koppel och se till att det känner sig tryggt och bekvämt i sin nya inomhusmiljö. Särskilt katter kan utveckla en långvarig rädsla i okända omgivelningar.

När du har installerat husdjursluckan ska du lämna luckan öppen ett tag. Du kan fästa upp den med hjälp av en lång bit maskeringstejp; öppna luckan och fäst ena änden av tejpens på luckan och den andra på ytan ovanför. Se till att den är väl fäst så att den inte råkar falla ned. Låt ditt djur bekanta sig med luckan och gå ut och in som det vill.

Ge ditt djur en anledning att vilja använda luckan. Med katter fungerar det bra med mat. Mata först katten nära dörren på insidan och sedan nära dörren på utsidan. Upprepa så ofta som det krävs. De flesta katter, och särskilt kattungar, har också en stark längtan efter frihet, kanske för att få jaga. Katter är också sociala; de uppskattar att träffa andra katter. Det kan vara en annan anledning för dem att vilja utforska utsidan.

Hundar kan tränas till att använda luckan på några timmar. Hundar reagerar på uppmuntran, upprepning och särskilt på lek, så varför inte använda luckan i en lek? Kasta till exempel en boll genom husdjursluckan. Klappa och uppmuntra hunden när den använder husdjursluckan på rätt sätt. Upprepa detta flera gånger och gratia hunden varje gång den använder husdjursluckan.

Om luckan är något helt nytt för djuret kan det krävas lite tålamod för att lära djuret att använda den. Beröm djuret mycket när det gör framsteg. Det har det förtjänat!

Monteringsanvisningar för reservlucka

1. På kåpans insida, avlägsna förslutningspanelen (om sådan används).
2. Från utsidan av kåpan, lyft upp den u-formade plastbiten för att se de fyra skruvhuvudena.
3. Använd en krysskrummejsel och lossa skruvarna från utsidan och muttrarna från insidan. Den invändiga och den utvändiga ramen ska nu lossna från dörren.
4. Bänd kraftigt men försiktigt loss luckan och u-biten från den utvändiga ramen.
5. Lossa luckan från u-biten genom att luckans gangjärn tas ur u-bitens axlar.
6. Sätt den nya luckan i u-biten och se till att ordet PetSafe® står rätt, från vänster till höger.
7. Sätt tillbaka luckan och u-biten i den utvändiga ramen.
8. Sätt tillbaka den utvändiga och invändiga ramen på dörren och sätt fast dem med de fyra skruvarna och muttrarna. Sätt tillbaka förslutningspanelen om så önskas.

Reservluckor kan köpas på Internet på www.petsafe.net eller genom att kontakta kundsupporten. Besök vår webbsida på www.petsafe.net för en lista över telefonnummer till kundsupport.

Rengöra husdjursluckan

Husdjursluckan är konstruerad i ett material av högsta kvalitet med en härdad lucka som är utformad för att hålla många år. Att torka av den ibland med en fuktig trasa är allt som krävs för att bevara utseendet.

Användarvillkor och ansvarsbegränsning

1. Användarvillkor

Användning av denna produkt kräver att du accepterar alla bestämmelser, villkor och förklaringar som anges här. Användning av denna produkt innebär att du accepterar alla sådana bestämmelser, villkor och förklaringar. Om du inte vill acceptera dessa bestämmelser, villkor och förklaringar ber vi dig skicka tillbaka den oanvända produkten i sin ursprungliga förpackning, på egen bekostnad och risk och till lämpligt kundsupport tillsammans med inköpsbevis för att få en full återbetalning.

2. Lämplig användning

Denna produkt är designad för användning på husdjur när träning önskas. Ditt husdjurs specifika temperament eller storlek/vikt kanske inte lämpar sig för denna produkt (läs mer i den här installationsguiden). Radio Systems Corporation rekommenderar inte att produkten används om ditt husdjur är aggressivt och accepterar inte något ansvar för att bedöma om produkten är lämplig i det enskilda fallet. Om du är osäker på om denna produkt lämpar sig för ditt husdjur, ber vi dig rådfråga veterinär eller certifierad tränare före användning. Rätt användning omfattar, utan begränsning, att läsa igenom hela inpassningsguiden och alla specifika försiktighetsrekommendationer.

3. Ingen olaglig eller förbjuden användning

Denna produkt är endast utformad för att användas på husdjur. Den här anordningen för träning av husdjur är inte avsedd att skada eller provocera. Användning av produkten på annat sätt än den är avsedd för kan utgöra brott mot federal lag, delstatslag eller lokal lagstiftning.

4. Ansvarsbegränsning

Radio Systems Corporation eller dess dotterbolag är under inga omständigheter skadeståndsskyldiga för (i) indirekt skada, straffskadestånd, oförutsedd skada, skadestånd för särskild skada eller följskada och/eller (ii) någon form av skada eller förlust som orsakats av eller är kopplad till en felaktig användning av denna produkt. Köparen övertar alla risker och ansvar för användningen av denna produkt i den utsträckning lagen tillåter. För att undvika alla tvivel ska köparen uppmärksamma att paragraf 4 inte på något sätt begränsar Radio Systems Corporations skadeståndsansvar beträffande dödsfall hos människor, personskada, bedrägeri eller falska uppgifter.

5. Ändringar av Användarvillkoren

Radio Systems Corporation förbehåller sig rätten att emellanåt ändra de villkor, krav och förklaringar som gäller för denna produkt. Om du har underrättats om sådana ändringar innan du börjat använda produkten ska de vara bindande i samma utsträckning som om de ingick i detta avtal.

FI

SV

NO

DA

RU

EN

FI

SV

NO

DA

RU

EN

VIKTIG SIKKERHETSINFORMASJON

Forklaring på advarsler og symboler brukt i denne veiledningen



Dette er et sikkerhetssymbol. Det brukes for å varsle deg om potensielle farer for personskade. Alle sikkerhetsmeldinger som etterfølger dette symbolet, må overholdes for å unngå mulige skader eller død.

⚠ADVARSEL

ADVARSEL Indikerer en farlig situasjon som, hvis den ikke unngås, kan føre til død eller alvorlig personskade.

⚠FORSIKTIG

FORSIKTIG, brukt sammen med sikkerhetssymbolet, indikerer en farlig situasjon som, hvis den ikke unngås, kan føre til mindre eller moderat personskade.

OBSERVER

OBSERVER brukes til å påpeke praksiser som ikke er relatert til personskade.

⚠ADVARSEL

Ved mindre barn i hjemmet er det viktig å vurdere døren for kjæledyr i forhold til barnets aktiviteter, døren kan bli misbrukt av barnet og føre til at barnet blir utsatt for potensielle farer på begge sider av døren. Kjøpere/huseiere med basseng må sørge for at døren for kjæledyr er overvåket til enhver tid og at svømmebassenget er tilstrekkelig sikret. Hvis det skulle oppstå en ny fare som er tilgjengelig gjennom døren for kjæledyr enten i eller på utsiden av huset, anbefaler Radio Systems Corporation at du sørger for tilstrekkelig sikring av faren eller fjerner døren for kjæledyr. Lukkepanelet eller låset, hvis aktuelt, er levert for estetiske og energibesparende formål og er ikke beregnet som et sikringstiltak. Radio Systems Corporation er ikke ansvarlig for utilsiktet bruk, og kjøperen av produktet påtar seg alt ansvar for overoppsyn av åpningen den lager.

⚠FORSIKTIG

Brukeren må før installasjon gjøre seg kjent med alle bygningsforskrifter som kan påvirke installasjonen av døren for kjæledyr og avgjøre, sammen med innleid snakker, om den er egnet for en gitt installasjon. Døren for kjæledyr er ikke en brannør. Det er viktig at eieren og snekkeren vurderer alle risikoer som kan finnes på innsiden eller utsiden av døren for kjæledyr, og alle risikoer som kan oppstå som følge av endringer på eiendommen og hvordan de kan stå i sammenheng med bruk og feilaktig bruk av døren for kjæledyr.



















OBSERVER

Oppbevar disse instruksjonene sammen med viktige papirer, pass også på å sende med disse instruksjonene til eventuelle nye eiere.

PetSafe® dører for kjæledyr...

Takk for at du velger PetSafe®. Vårt mål er å være det mest tiltrudde merket for kjæledyreiere. Vi ønsker å sørge for kjæledyrets sikkerhet ved å levere produkter og teknologier som gir kjæledyret et godt liv. Ved spørsmål ber vi deg kontakte kundeservicesenteret. Se www.petsafe.net for en komplett liste med telefonnummer til alle våre kundeservicesentre.

For å få mest mulig ut av garantien bør du registrere produktet innen 30 dager på www.petsafe.net. Ved å registrere produktet og ta vare på kvitteringen, vil du kunne dra full nytte av produktets garanti, og dersom du har behov for å ringe vårt kundeservicesenter, kan vi hjelpe deg raskere. Vil aldri gi ut eller selge din personlige informasjon. Fullstendige garantibetingelser er tilgjengelig på www.petsafe.net.

Liten								
	Katt	Liten hund	Lukkepanel	Passer til tredører	Passer til murvegger	Passer til PVC/uPVC/metall		
	Middels							
		Middels stor hund	Lukkepanel	Passer til tredører	Passer til murvegger	Passer til PVC/uPVC/metall	Den medfølgende tunellen er egnet for de fleste dørtykkelser	
		Stor						
			Stor hund	Lukkepanel	Passer til tredører	Passer til murvegger	Passer til PVC/uPVC/metall	Den medfølgende tunellen er egnet for de fleste dørtykkelser

Vennligst merk: For kjæledørsdører i størrelse liten finnes det en valgfri tunellutvidelse som er egnet for de fleste dører med en tykkelse på inntil 55 mm. Kontakt PetSafe® kundeservicesenteret. Alle PetSafe® dører for kjæledyr er egnet for alle dører og vegger, selv om det kan være behov for å bruke annet materiale.

Erstatningsluge er tilgjengelig på nettet

FI

SV

NO

DA

RU

EN

Før du installerer døren for kjæledyr bør du lese de følgende steg for steg-instruksjonene nøye.

Nødvendige verktøy

- Blyant
- Linjal
- Løvsag eller stikksag
- Drill
- 5 mm bor
- Skrutrekker
- Målebånd
- Lim
- Sandpapir

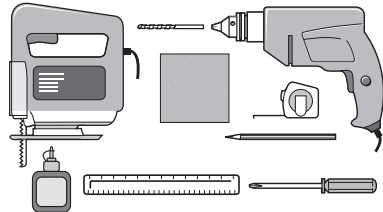

Oppmåling og merking

Mål høyden under **magen** til kjæledyret (**Figur 1**).

Merk av dette målet på utsiden av døren og tegn en rett horisontal strek (**Figur 2**).

Husk at denne streken blir den nedre kanten av hullet du skal sage til i døren og at rammen på døren for kjæledyr vil sitte litt lavere. Det kan være nødvendig å heve denne streken litt for at dette skal la seg gjøre.

FIGUR 1

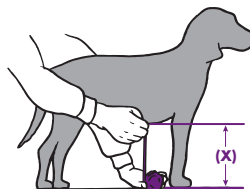

FIGUR 2

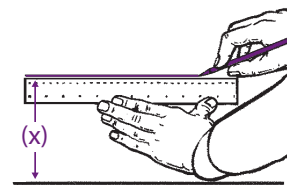

Sage hull til døren for kjæledyr

a) I tre og PVC/uPVC/metall

Størrelsen på hullet du skal sage ut avhenger av størrelsen på den døren for kjæledyr du har kjøpt:



Tredører



PVC/uPVC/metall

Liten: 185 mm x 158 mm

Middels: 281 mm x 237 mm

Stor: 370 mm x 314 mm

Alle størrelser vises høyde x bredde (Figur 3)

Vises ikke i riktig forhold. For best resultat bør du benytte den medfølgende malen.

FIGUR 3

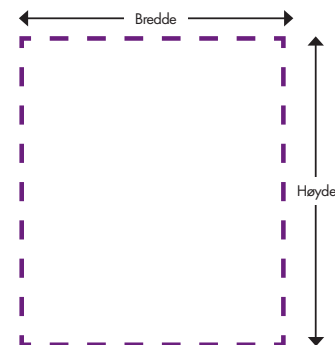

b) I vegger



Passer til murvegger

Følg instruksjonene for "Tre og PVC/uPVC/Metall" ved å bruke den medfølgende malen. Merk at det kan være nødvendig med ekstra verktøy, materialer og ferdigheter med hammer og sag.

Av sikkerhetsgrunner anbefaler vi ikke at dette produktet monteres på glass

Montering av valgfri tunell



Valgfri tunell

For **Liten** utgaver av denne døren for kjæledyr er det mulig å kjøpe en valgfri tunellutvidelse som passer til de fleste dører med en tykkelse på inntil 50 mm. Kontakt PetSafe® kundeservicesenter.

Mål dybden på hullet som er skåret ut i døren og skjær til de fire tunelldelene til denne dybden (X). Koble de fire delene sammen i en firkant som vist og fest tunellen på den ytre rammen (med luke) av døren for kjæledyr.

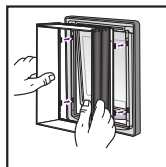
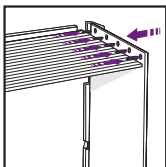
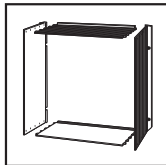
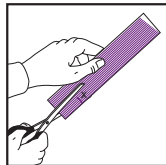
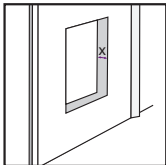

VENNLIGST MERK: ekstra pussing av kantene kan være nødvendig ved montering av tunellen. Vi anbefaler at tunellene limes til rammen og hverandre.

Montere døren for kjæledyr

Din PetSafe® dør for kjæledyr er utstyrt med et lukkepanel på innsiden av huset.

Ved bruk av den valgfrie tunellen, må den nå monteres. Se detaljene på foregående side.

Fra utsiden av huset setter du midlertidig den ytre rammen (med luke) inn i hullet og markerer skru hullene som vist (**Figur 4**).

FIGUR 4

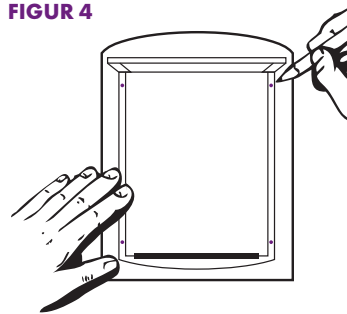

FIGUR 5

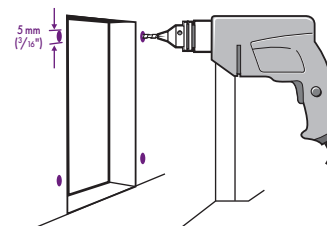

Fjern døren for kjæledyr og bor hullene med et 5 mm bor (**Figur 5**).

FI

SV

NO

DA

RU

EN

Plasser den indre og ytre rammen på døren og bruk fire skruer og muttere til å feste luken gjennom hullene som du har boret. Skruene skal ikke strammes (**Figur 6**).

Hvis skruene er for lange kan det være nødvendig å avkorte dem for å passe til tykkelsen på døren. Bruk av for lange skruer kan skade døren for kjæledyr. Skruene skal fjernes fra døren før avkortning. Fil skruene for å sikre at det ikke finnes skarpe kanter.

FIGUR 6

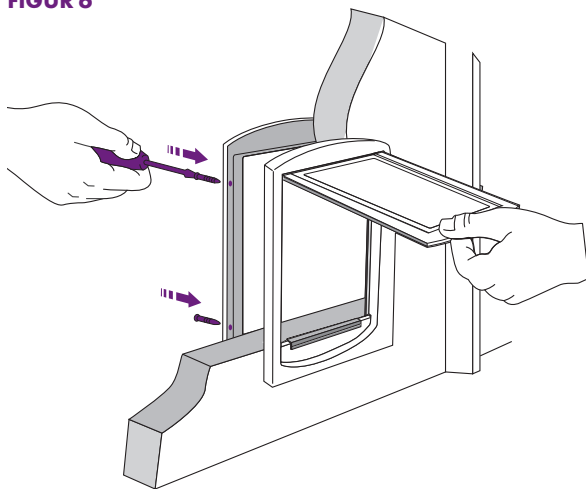

Din PetSafe® dør for kjæledyr er nå klar for bruk.

Trene kjæledyret til å bruke døren for kjæledyr

De fleste kjæledyr lærer å bruke døren for kjæledyr nesten med en gang, men noen kan være litt nervøse i starten. De følgende tipsene vil hjelpe kjæledyret ditt med å nyte friheten utendørs og komforten innendørs etter ditt valg, ved hjelp av den nye døren for kjæledyr.

Den viktigste regelen er å være tålmodig med kjæledyret. Ta deg god tid. La kjæledyret finne ut selv at det kan gå inn og ut av dører. Ikke tving dyret gjennom luken siden dette kan gjøre dyret redd.

Mange dyreeiere installerer dører for kjæledyr når de flytter. Hvis dette gjelder deg må du sørge for at kjæledyret er kjent med omgivelsene før du monterer døren. Ta det med på turer utendørs i bånd og sørg for at dyret føler seg trygg og komfortabel i sitt nye hjem. Spesielt katter kan utvikle langvarig frykt i ukjente omgivelser.

Når du har installert døren for kjæledyr lar du luken være åpen en periode. Du kan gjøre dette ved bruk av en lang bit maskeringstape, åpne luken og bruke tapen til å holde den åpen ved å feste den andre enden av tapen på overflaten over luken. Sørg for at luken sitter godt slik at den ikke ramler ned. La kjæledyret gjøre seg kjent med døren ved å fritt gå inn og ut.

Motiver kjæledyret ditt til å bruke døren. For katter fungerer mat. Mat katten først ved døren, innendørs og deretter i nærheten av døren utendørs. Gjenta så ofte det er nødvendig. De fleste katter, og særlig kattunger, har en sterk trang til frihet, kanskje for å jakte. Katter er også sosiale vesen, de liker seg sammen med andre katter. Dette kan være en annen grunn til at de vil utforske omgivelsene utenfor huset.

Hunder kan trenes opp til å bruke døren for kjæledyr på bare noen timer. Hunder responderer på oppmuntring, repetisjon og spesielt lek, så hvorfor ikke bruke døren i leken? Du kan f.eks. kaste en ball gjennom døren for kjæledyr. Klapp og gratuler hunden når den bruker døren. Gjenta flere ganger og gratuler hunden hver gang den bruker døren for kjæledyr.

Hvis dette er helt nytt for kjæledyret, kan det kreve tålmodighet å lære kjæledyret bruke den. Gi kjæledyret masse ros når det gjør fremskritt, det har gjort seg fortjent til det!

Monteringsinstruksjoner for erstatningsluke

1. Fjern panelet fra innsiden av huset hvis den er i bruk.
2. Løft opp den u-formede plasten fra utsiden av huset for å avdekke de fire skruhodene.
3. Bruk et stjerneskruejern til å fjerne skruene fra utsiden og mutterne fra innsiden. Den indre og ytre rammen skal nå løsne fra huset.
4. Vipp bestemt, men forsiktig luken og den u-formede delen fra den ytre rammen.
5. Fjern luken fra den u-formede delen ved å ta hengslene på luken ut av lagrene.
6. Sett den nye luken inn i u-formen slik at ordet PetSafe® kan leses fra venstre til høyre.
7. Sett luken og den u-formede delen tilbake på den ytre rammen.
8. Juster den indre og ytre rammen tilbake i døren og fest den med de fire skurene og mutrene. Sett tilbake panelet hvis nødvendig.

Erstatningsluker er tilgjengelig på nett fra www.petsafe.net eller ved å kontakte et kundeservicesenter. Se www.petsafe.net for en komplett liste med telefonnummer til alle våre kundeservicesentre.

Rengjøre døren for kjæledyr

Døren for kjæledyr er fremstilt i et høykvalitets materiale med en ekstra hard luke, døren er konstruert for å holde i mange år. For å holde døren pen er det bare nødvendig med jevnlig vasking med en fuktig klut.

Bruksvilkår og ansvarsbegrensning

1. Bruksvilkår

Bruk av dette produktet medfølger at alle slike vilkår, betingelser og merknader er akseptert. Bruk av dette produktet medfølger at alle slike vilkår, betingelser og merknader er akseptert. Hvis du ikke ønsker å godta disse vilkårene, betingelsene og merknadene, returnerer du produktet, ubrukt, i original emballasje og for egen regning og risiko til aktuelt kundeservicesenter sammen med et kjøpsbevis for full tilbakebetaling.

2. Riktig bruk

Dette produktet er konstruert kun for bruk med kjæledyr hvor dressur er ønskelig. Det spesifikke lynnet eller størrelsen/vekten på dyret kan være uegnet for produktet (se monteringsanvisningen for mer informasjon). Radio Systems Corporation fraråder bruk av produktet hvis hunden er aggressiv og aksepterer intet ansvar for å fastslå egnethet i individuelle tilfeller. Hvis du er usikker på om produktet er egnet for kjæledyret, ber vi deg undersøke med veterinær eller sertifisert trener før bruk. Riktig bruk inkluderer, uten begrensning, gjennomgang av hele monteringsanvisningen og alle spesifikke Forsiktig-advarsler.

3. Ulovlig eller forbudt bruk

Dette produktet er konstruert kun for bruk med kjæledyr. Dressurenheten skal ikke skade, påføre smerte eller provosere. Bruk av produktet på en måte som det ikke er beregnet for, kan resultere i brudd på nasjonale eller lokale lover.

4. Ansvarsbegrensning

Radio Systems Corporation eller tilknyttede selskaper skal ikke under noen omstendighet bli holdt ansvarlig for (i) indirekte skader, straffeansvar, tilfeldige, spesielle eller følgeskader og/eller (ii) tap eller skader som resulterer fra eller er koblet til feilaktig bruk av produktet. For å unngå uklarhet, skal ingenting i paragraf 4 begrense Radio Systems Corporations ansvar for død hos mennesker, personskade, bedrageri eller bedragersk feilrepresentasjon.

5. Endringer av vilkår og betingelser

Radio Systems Corporation forbeholder seg retten til å endre vilkårene, betingelsene og meldingene som omfatter dette produktet fra tid til annen. Hvis slike endringer er blitt meddelt deg før du tok produktet i bruk, skal de være bindene for deg på samme måte som om de var inkludert i dette dokumentet.

FI

SV

NO

DA

RU

EN

FI

SV

NO

DA

RU

EN

VIGTIGE SIKKERHEDSOPLYSNINGER

Forklaring af advarselsord og symboler, der anvendes i vejledningen



Dette er sikkerhedsadvarselssymbolet. Det bruges til at gøre dig opmærksom på potentielle farer for personskade. Overhold alle sikkerhedsadvarsler, der følger efter dette symbol, for at undgå potentiel personskade eller død.

⚠ADVARSEL

ADVARSEL angiver en farlig situation, som, hvis den ikke undgås, kan medføre død eller alvorlige kvæstelser.

⚠FORSIGTIG

FORSIGTIG angiver sammen med sikkerhedsadvarselssymbolet en farlig situation, som, hvis den ikke undgås, kan resultere i mindre eller moderat personskade.

BEMÆRK

BEMÆRK anvendes til at gøre opmærksom på metoder, der ikke har relation til personskade.

⚠ADVARSEL

Når der er børn i hjemmet, er det vigtigt at lære børnene om kæledyrsdøren; kæledyrsdøren kan blive brugt forkert af et barn, hvilket kan resultere i, at barnet kommer ud for potentielle farer, der kan befinde sig på den anden side af kæledyrsdøren. Købere/husejere med swimmingpool bør sikre sig, at kæledyrsdøren overvåges hele tiden, og at swimmingpoolen har tilstrækkeligt med hegn el. lign. til forhindring af indtrængen. Hvis der opstår en ny fare inden i eller uden for hjemmet, som kan nås gennem kæledyrsdøren, anbefaler Radio Systems Corporation, at der oprettes afskærmning til det, der udgør faren, eller at kæledyrsdøren nedlægges. Lukkepanelet eller låsen, hvis denne findes, er medleveret af æstetiske grunde og for at holde på varmen og er ikke tiltænkt som en sikkerhedsanordning. Radio Systems Corporation påtager sig ikke noget ansvar for utilsigtet brug, og køberen af dette produkt påtager sig fuldt ansvar for, hvad der måtte ske i forbindelse med den åbning, den skaber.

⚠FORSIGTIG

Inden opætning skal brugeren gøre sig bekendt med alle bygningsregulativer, der måtte have indvirkning på opsætningen af kæledyrsdøren og sammen med en autoriseret entreprenør afgøre, om den er passende i en given configuration. Kæledyrsdøren er ikke en branddør. Det er vigtigt, at ejer og entreprenør overvejer eventuelle risici, der kan være tilstede inden for eller uden for kæledyrsdøren samt enhver risiko, der kan opstå som et led i de efterfølgende ændringer på din ejendom, og hvordan disse kan være relateret til kæledyrsdørens tilstedeværelse og brug samt forkert brug.



















BEMÆRK

Gem disse anvisninger sammen med dine vigtige papirer, og sørg for at videregive dem til den nye ejer af ejendommen.

Din PetSafe® kæledyrsdør...

Tak fordi du har valgt PetSafe®-mærket. Det er vores mission at være producent af det mærke, der er mest tillid til blandt ejere af kæledyr. Det er os magtpåliggende at sikre dit kæledyrs sikkerhed ved at levere de produkter og den teknik, der skal til for at skabe de mest behagelige forhold for dit kæledyr. Hvis du har spørgsmål, bedes du kontakte kundeservicecenteret. Der findes en liste over telefonnumrene til kundeservicecentrene på vores hjemmeside, www.petsafe.net.

For at udnytte din produktgaranti optimalt bedes du registrere dit produkt inden 30 dage på www.petsafe.net. Ved at registrere det og beholde kvitteringen får du produktets fulde garanti, og hvis du nogensinde skulle have brug for at ringe til kundeservicecenteret, kan vi hjælpe dig hurtigere. Det er vigtigt at forstå, at dine personlige oplysninger under ingen omstændigheder vil blive videregivet eller solgt til andre. Du kan se de fulde garantibetingelser online på www.petsafe.net.

Lille	 Kat	 Lille hund	 Lukkepanel	 Passer til trædøre	 Passer til murstensvægge	 Passer til PVC/ uPVC/metal
Medium	 Mellemstor hund	 Lukkepanel	 Passer til trædøre	 Passer til murstensvægge	 Passer til PVC/ uPVC/metal	 Den medfølgende tunnel passer til de fleste dørtykkelser
Stor	 Stor hund	 Lukkepanel	 Passer til trædøre	 Passer til murstensvægge	 Passer til PVC/ uPVC/metal	 Den medfølgende tunnel passer til de fleste dørtykkelser

NB: For varianterne Lille af denne kæledyrsdør kan der om nødvendigt købes en valgfri tunnelforlænger, der passer til de fleste dørtykkelser op til 50 mm. Kontakt venligst PetSafe® kundeservicecenteret. Alle PetSafe® kæledyrsdøre egner sig til montering i alle slags døre, vægge eller skillevægge, men ekstra materialer og en god portion gør det selv-færdigheder kan være påkrævet.

Erstatningslemme kan rekvireres online

FI

SV

NO

DA

RU

EN

FI

SV

NO

DA

RU

EN

Læs følgende trinvisse instruktioner omhyggeligt, før kæledyrsdøren installeres.

Værktøj, der skal bruges

- Blyant
- Lineal
- Stiksav eller nøglehulssav
- Boremaskine
- 5 mm borehoved
- Skruetrækker
- Målebånd
- Lim
- Sandpapir

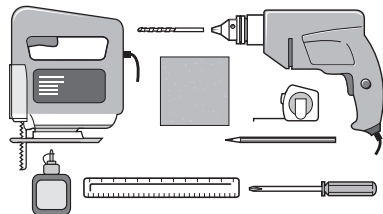

Måltagning og afmærkning

Mål dit kæledyrs højde op til bugen (**Fig. 1**).

Afmærk dette mål på ydersiden af din dør, og tegn en lige, vandret streg (**Fig. 2**).

Husk, at denne linje ender med at være bunden på hullet, du skærer ud i din dør, og at rammen på kæledyrsdøren kommer til at være en smule længere nede. Om nødvendigt må linjen hæves en smule for at tage højde for dette.

FIG.1

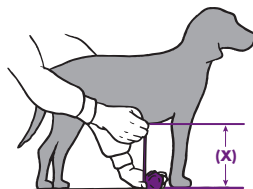
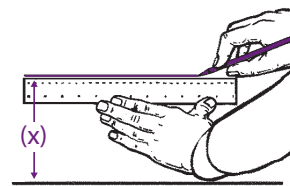

FIG.2



Skæring af hul til kæledyrsdøren

a) I træ og PVC/uPVC/metal

Hullet, der skal skæres, afhænger af hvilken størrelse kæledyrsdør, du har købt:



Lille: 185 mm x 158 mm

Medium: 281 mm x 237 mm

Stor: 370 mm x 314 mm

Alle mål vises som højde x bredde (Fig. 3).

Ikke det rigtige forhold - for de bedste resultater henvises til den vedlagte skæreskabelon.

FIG.3

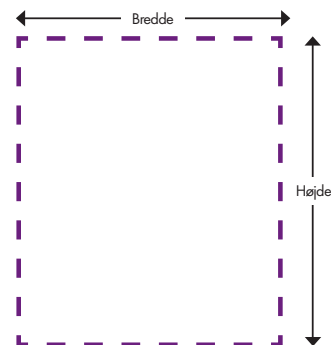

b) I vægge



Passer til murstensvægge

Følg anvisningerne for "Træ og PVC/uPVC/metal" vha. den medfølgende skæreskabelon. Vær opmærksom på, at ekstra værktøj, materialer og gode gør det selv-færdigheder kan være påkrævet.

AF SIKKERHEDSGRUNDE ANBEFALES DET IKKE AT MONTERE DETTE PRODUKT I GLAS.

Montering af valgfri tunnel



Valgfri tunnel

For varianterne **Lille** af denne kæledyrsdør kan der om nødvendigt købes en valgfri tunnelforlænger, der passer til de fleste dørtykkelser op til 50 mm. Kontakt venligst PetSafe® kundeservicecenteret.

Mål dybden af det hul, der er skåret i døren, og skær de 4 tunnelstykker til denne dybde (X). Sæt de 4 tunnelstykker sammen i en kvadratfacon, som vist, og fastgør tunnelen på kæledyrsdørens udvendige ramme (med lem).

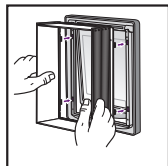
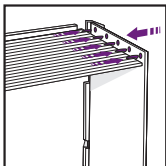
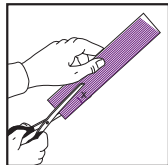
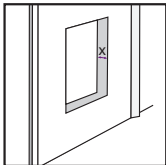

NB: Ved montering af tunnelen kan det være nødvendigt at slibe/trimme den udskårne åbning. Det anbefales at lime tunnellerne fast på rammen og sammen.

Montering af kæledyrsdøren

PetSafe® kæledyrsdøren monteres med lukkepanelet på indersiden af dit hus.

Hvis den valgfrie tunnel anvendes, skal den monteres på dette stadie - se oplysningerne på den foregående side.

Fra ydersiden af huset placeres den udvendige ramme (med lem) midlertidigt i hullet, og skruehullerne afmærkes som vist (**Fig. 4**)

FIG.4

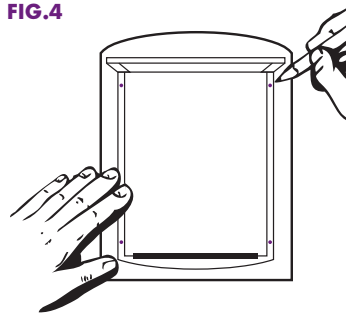

Fjern kæledyrsdøren, og bor hullerne med et 5 mm borehoved (**Fig. 5**).

FIG.5

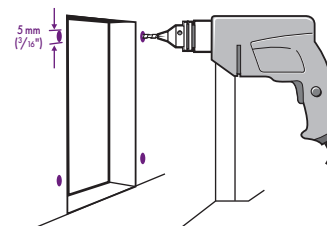

FI

SV

NO

DA

RU

EN

Anbring den indvendige og udvendige ramme på døren og brug fire skruer og møtrikker til at skrue dem på plads gennem de huller, der blev boret tidligere. Sørg for ikke at stramme skrueerne for meget (Fig. 6).

Hvis skruerne er for lange, skal de muligvis skæres til, så de passer til dørens dybde. Brug af for lange skruer kan beskadige kæledyrsdøren. Skrueerne skal tages ud af kæledyrsdøren, før de skæres til. Slib efter for at sikre, at der ikke er skarpe kanter

FIG.6

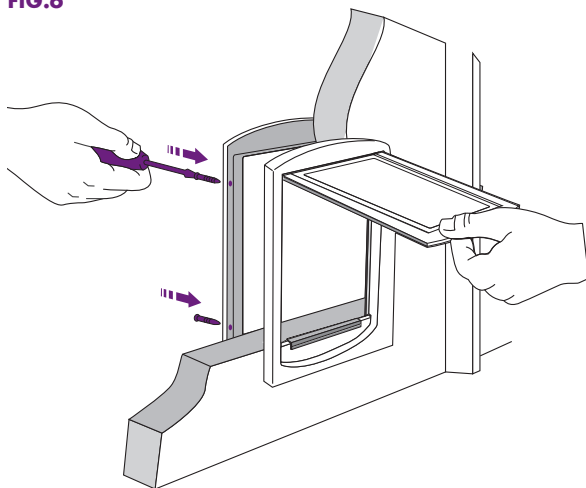

Din PetSafe® kæledyrsdør er nu klar til brug.

Træning af dit kæledyr i at bruge kæledyrsdøren

De fleste kæledyr lærer at bruge kæledyrsdøren næsten med det samme, men der er nogle få, der kan være lidt nervøse i begyndelsen. Nedenstående tip hjælper dit kæledyr med at drage fuld fordel af frit at kunne gå ud og være inde og slappe af - hvilket er hvad du ønsker for dit kæledyr - og det din nye kæledyrsdør tilbyder dig.

Det vigtigste er at være tålmodig med dit kæledyr. Tag det roligt. Lad kæledyret selv finde ud af, at det kan gå ind og ud af døre. Tving det ikke igennem lemmen, for så kan det blive bange.

Mange kæledyrsejere monterer kæledyrsdøre i deres nye hus, når de flytter. Hvis det passer på dig, skal du sørge for, at dit kæledyr er fortrolig med sine omgivelser, inden du monterer kæledyrsdøren. Tag det med udenfor under overvågning i snor, og sikr dig, at det føler sig tryk og tilpas i sine nye indendørs omgivelser. Især katte kan udvikle langvarig frygt i ukendte omgivelser.

Når du har monteret din kæledyrsdør, skal du lade lemmen stå åben et stykke tid. Det kan gøres med et langt stykke afdækningstape; åbn lemmen, og brug tapen til at holde den åben ved at påsætte den anden ende af tapen på overfladen ovenover. Kontroller, at ophængningen er forsvarlig, så lemmen ikke falder ned ved et uheld. Lad dit kæledyr blive fortrolig med den og gå ind og ud uhindret.

Motiver kæledyret til at bruge lemmen. For katte er mad en god metode. Først kan du give katten mad tæt ved døren indenfor, og dernæst tæt ved døren udenfor. Det kan gentages så mange gange, det er nødvendigt. De fleste katte, især killinger, har også et stærkt behov for frihed, måske for at jage. Katte er også sociale væsener - de nyder at være sammen med andre katte. Det kunne være endnu en årsag til, at de gerne vil udforske tingene udenfor.

Hunde kan trænes til at benytte kæledyrsdøren i løbet af få timer. Hunde reagerer på opmuntring, gentagelse og især leg, så hvorfor ikke bruge døren som del af en leg? Feks. ved at kaste en bold gennem kæledyrsdøren. Klap og ros hunden, når kæledyrsdøren bruges rigtigt. Gentag flere gange, og ros hunden, hver gang den bruger kæledyrsdøren.

Hvis dette er nyt for dit kæledyr, kan det kræve en vis tålmodighed at lære kæledyret at bruge den. Når kæledyret gør fremskridt, skal det have en masse ros - det er velfortjent!

Monteringsvejledning til erstatningslem

1. Fjern lukkepanelet (hvis det anvendes) fra indersiden af huset.
2. Fra ydersiden af huset løftes U-formen af plastik, så de fire skruerhoveder bliver synlige.
3. Fjern skrueerne fra ydersiden og møtrikkerne på indersiden vha. en skrueetrækker med krydshoved. Den indvendige og udvendige ramme går nu af døren.
4. Lirk med fast hånd men forsigtigt den samlede lem- og U-formsenhed ud af den udvendige ramme.
5. Tag lemmen af U-formen ved at tage lemmens hængsler ud af lejerne på U-formen.
6. Sæt den nye lem ind i U-formen, så ordet PetSafe® står fra venstre mod højre.
7. Sæt den samlede lem- og U-formsenhed tilbage i den udvendige ramme.
8. Sæt den indvendige og udvendige ramme på døren igen, ret dem ind, og monter dem igen vha. de fire skrueer og møtrikker. Sæt lukkepanelet på igen, hvis det anvendes.

Erstatningslemme kan rekvireres online på www.petsafe.net eller ved at kontakte kundeservicecenteret. Der findes en liste over telefonnumrene til kundeservicecenterne på vores hjemmeside, www.petsafe.net.

Rengøring af kæledyrsdøren

Din kæledyrsdør er fremstillet af de bedste materialer med hærdet lem og er konstrueret til at kunne holde i mange år. For at bevare dens pæne udseende er det tilstrækkeligt at aftørre den af og til med en fugtig klud.

Brugsbetingelser og begrænsning af ansvar

1. Brugsbetingelser

Anvendelse af produktet er betinget af din accept uden modifikation af de betingelser, vilkår og bemærkninger, der er indeholdt heri. Din anvendelse af produktet udgør din accept af sådanne betingelser, vilkår og bemærkninger. Hvis du ikke kan acceptere disse betingelser, vilkår og bemærkninger, bedes du returnere produktet i ubrugt stand, i originalemballagen og for egen regning og risiko til det relevante kundeservicecenter, og du skal vedlægge bevis for købet for at få pengene refunderet.

2. Korrekt anvendelse

Dette produkt er beregnet til anvendelse med kæledyr, hvor der ønskes træning. Dit kæledyrs individuelle temperament eller størrelse/vægt egner sig måske ikke til dette produkt (se venligst installationsvejledningen for nærmere oplysninger). Radio Systems Corporation anbefaler, at produktet ikke anvendes til aggressive kæledyr, og påtager sig intet ansvar for at afgøre kæledyrets egnethed i enkelttilfælde. Hvis du er usikker på, om produktet er velegnet til dit kæledyr, bedes du konsultere en dyrlæge eller uddannet træner, inden du begynder at anvende produktet. Korrekt brug inkluderer, uden undtagelse, gennemlæsning af hele installationsvejledningen og samtlige advarsler, der kalder til forsigtighed.

3. Ingen ulovlig eller forbudt anvendelse

Dette produkt er kun beregnet til anvendelse til kæledyr. Denne træningsanordning til kæledyr er ikke beregnet til at øve vold, skade eller provokere. Fejlagtig anvendelse af produktet kan betragtes som en lovovertrædelse i anvendelseslandet.

4. Ansvarsbegrænsning

Radio Systems Corporation eller nogen af dets associerede selskaber kan aldrig være ansvarlig for (i) indirekte, strafferetlige, hænderlige og særlige skader eller følgeskader og/eller (ii) tab eller skader af enhver art, der opstår som følge af, eller er forbundet med, fejlagtig anvendelse af produktet. Køber påtager sig alle risici og alt ansvar i forbindelse med anvendelse af produktet i det fulde omfang, loven tillader. For at undgå tvivlstilfælde skal intet i nærværende paragraf 4 begrænse Radio Systems Corporations ansvar for et menneskes død eller personskade, bedrageri og afgivelse af urigtige oplysninger.

5. Modifikation af vilkår og betingelser

Radio Systems Corporation forbeholder sig retten til lejlighedsvist at ændre de betingelser, vilkår og bemærkninger, der vedrører dette produkt. Skulle sådanne ændringer blive varslet, før produktet tages i brug, vil de være bindende, som stod de heri.

FI

SV

NO

DA

RU

EN

FI

SV

NO

DA

RU

EN

ВАЖНАЯ ИНФОРМАЦИЯ О БЕЗОПАСНОСТИ

Описание предупредительных надписей и символов, использующихся в настоящем руководстве



Это символ предупреждения об опасности. Он используется для предупреждения о потенциальной опасности для здоровья людей. Во избежание причинения вреда здоровью и смерти людей необходимо соблюдать указания по технике безопасности, обозначенные данным символом.

⚠ ОСТОРОЖНО

ОСТОРОЖНО указывает на опасную ситуацию, которая, если ее не предотвратить, может привести к смерти или причинению вреда здоровью людей.

⚠ ВНИМАНИЕ

ВНИМАНИЕ! в сочетании с символом предупреждения об опасности указывает на опасную ситуацию, которая, если ее не предотвратить, может привести к причинению вреда здоровью легкой или средней тяжести.

ПРИМЕЧАНИЕ

ПРИМЕЧАНИЕ содержит сведения, не относящиеся к причинению вреда здоровью людей.

⚠ ОСТОРОЖНО

Если в доме присутствуют дети, важно предотвратить использование детьми дверцы для домашних животных, так как ребенок может не по назначению использовать дверцу для домашних животных и, как следствие, получить доступ к источникам опасности за другой стороной дверцы для домашних животных. Покупатели и домовладельцы, у которых есть плавательные бассейны, должны обеспечить постоянное наблюдение за дверцей для домашних животных и предусмотреть надежные ограждения, предотвращающие доступ к бассейну. В случае появления внутри или за пределами дома нового источника опасности, к которому можно получить доступ через дверцу для домашних животных, корпорация Radio Systems Corporation рекомендует обеспечить надлежащую защиту доступа к источнику опасности или удалить дверцу для домашних животных. Закрывающаяся дверцу панель и замок, если они имеются, служат для эстетических целей и энергосбережения и не предназначены для обеспечения безопасности. Корпорация Radio Systems Corporation не будет нести ответственности за использование данного изделия не по назначению, и покупатель данного изделия принимает на себя всю ответственность по наблюдению за отверстием, создаваемым данным изделием.

⚠ ВНИМАНИЕ

Перед установкой данного изделия пользователь должен ознакомиться со всеми строительными нормативами, которые могут относиться к установке дверцы для домашних животных, и определить вместе с лицензированным строительным подрядчиком ее пригодность для имеющихся условий установки. Данная дверца для домашних животных не является огнестойкой дверью. Важно, чтобы владелец и строительный подрядчик определили любые источники опасности, которые могут находиться внутри дома или за дверцей для домашних животных, и любые факторы риска, которые могут появиться в результате изменений, внесенных в конструкцию здания, и их влияния на дверцу для домашних животных и ее использование как по назначению, так и не по назначению.

ПРИМЕЧАНИЕ

Сохраните настоящую инструкцию вместе с другими важными документами. Обязательно передайте настоящую инструкцию новому владельцу дома в случае его продажи.

Дверца для домашних животных PetSafe® ...

Спасибо за то, что выбрали PetSafe®. Наша миссия - создавать самую надежную продукцию для домашних животных, которой вы сможете доверять. Мы стремимся обеспечить безопасность ваших питомцев, предлагая продукцию и технологии для создания самых комфортных условий проживания домашних животных. С любимыми вопросами обращайтесь в наш Центр обслуживания клиентов. С перечнем номеров телефонов центров обслуживания клиентов можно ознакомиться на нашем веб-сайте по адресу: www.petsafe.net.

Чтобы воспользоваться всеми преимуществами гарантии, зарегистрируйте изделие в течение 30 дней после приобретения на веб-сайте www.petsafe.net. Если вы зарегистрируете изделие и сохраните чек на его покупку, вы сможете воспользоваться полной гарантией на изделие, а в случае необходимости обращения в наш центр обслуживания клиентов мы сможем помочь вам быстрее. Но самое главное, компания никогда не передаст и не продаст ценную информацию о вас кому бы то ни было. С полной информацией о гарантии можно ознакомиться на веб-сайте www.petsafe.net.

Маленькая



Для кошек



Для маленьких собак



Закрывающаяся панель



Подходит для деревянных дверей



Подходит для кирпичных стен



Подходит для дверей из ПВХ, НПВХ и металла

Средняя



Для средних собак



Закрывающаяся панель



Подходит для деревянных дверей



Подходит для кирпичных стен



Подходит для дверей из ПВХ, НПВХ и металла



Входящий в комплект дополнительный тоннель подходит по толщине для большинства дверей.

Большая



Для больших собак



Закрывающаяся панель



Подходит для деревянных дверей



Подходит для кирпичных стен



Подходит для дверей из ПВХ, НПВХ и металла



Входящий в комплект дополнительный тоннель подходит по толщине для большинства дверей.

Примечание: Для модификаций данной дверцы для домашних животных маленьких размеров можно при необходимости приобрести дополнительную секцию тоннеля, подходящую для большинства дверей толщиной до 50 мм (2 дюйма). Обратитесь в Центр обслуживания клиентов PetSafe®.

Все дверцы для домашних животных PetSafe® подходят для установки в любую дверь, стену или перегородку, хотя для установки могут потребоваться дополнительные материалы и навыки домашнего мастера.

Сменные дверные заслонки можно приобрести в интернет-магазине

FI

SV

NO

DA

RU

EN

Перед установкой дверцы для домашних животных внимательно прочтите приложенные пошаговые инструкции.

Необходимые инструменты

- Карандаш
- Линейка
- Лобзик или узкая ножовка
- Сверло
- Сверло диаметром 5 мм
- Отвертка
- Рулетка
- Клей
- Наждачная бумага

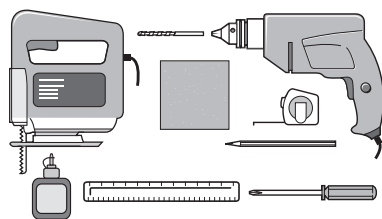

Измерения и разметка

Измерьте высоту до живота домашнего животного (рис.1).

Отметьте этот размер на наружной стороне двери и прочертите прямую горизонтальную линию (рис.2).

Следует помнить, что эта линия обозначает низ отверстия, которое вы вырежете в двери, и что рамка дверцы для домашних животных будет расположена несколько ниже этой линии. При необходимости эту линию можно немного поднять с учетом вышесказанного.

РИС.1



РИС.2



Прорезание отверстия под дверцу для домашних животных

а) в дереве и ПВХ/НПВХ/металле

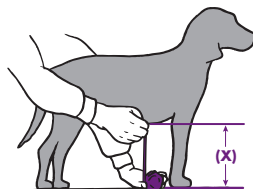
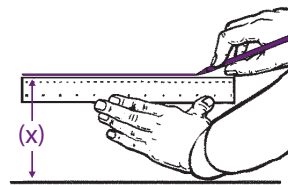
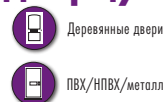

Размер вырезаемого отверстия будет зависеть от размера приобретенной дверцы для домашних животных.

Маленькая: 185 мм x 158 мм

Средняя: 281 мм x 237 мм

Большая: 370 мм x 314 мм

Все размеры показаны высота x ширина (рис.3).

Рисунок без соблюдения масштаба - для получения оптимальных результатов сверьтесь с приложенным шаблоном для вырезания.

РИС.3

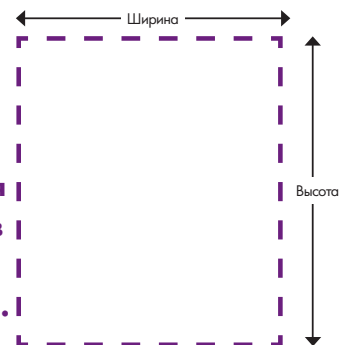

б) в стенах



Подходит для кирпичных стен

Следуйте инструкциям в разделе «Дерево и ПВХ/ПНВХ/металл» и используйте приложенный шаблон для вырезания. Обратите внимание, что вам могут понадобиться дополнительные инструменты, материалы и навыки домашнего мастера.

ИЗ СООБРАЖЕНИЙ БЕЗОПАСНОСТИ НЕ РЕКОМЕНДУЕТСЯ КРЕПИТЬ ДАННОЕ ИЗДЕЛИЕ НА СТЕКЛО.

Установка дополнительной секции туннеля



Дополнительная секция туннеля

Для модификации данной дверцы для домашних животных **маленьких** размеров можно при необходимости приобрести дополнительную секцию туннеля, подходящую для большинства дверей толщиной до 50 мм. Обратитесь в Центр обслуживания клиентов PetSafe®.

Измерьте глубину отверстия, вырезанного в двери, и отрежьте 4 фрагмента туннеля на нужную глубину (X). Соедините вместе 4 куска туннеля, чтобы получился квадрат, как показано на рисунке, и прикрепите туннель к внешней раме дверцы для домашних животных (с заслонкой).



ПРИМЕЧАНИЕ: При монтаже туннеля может понадобиться дополнительно подрезать вырезанное отверстие или обработать его наждачной бумагой. Рекомендуется склеить туннели с рамой и друг с другом.

Монтаж дверцы для домашних животных

Дверца для домашних животных PetSafe® с внутренней стороны (изнутри дома) оборудована закрывающей панелью.

При использовании дополнительной секции туннеля ее следует устанавливать на этой стадии - обратитесь к информации, представленной на предыдущей странице.

РИС.4

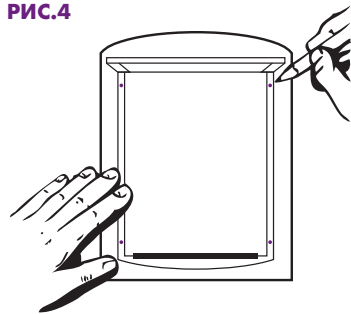

Находясь снаружи дома, временно поместите внешнюю рамку (с заслонкой) в отверстие и пометьте места отверстий для винтов, как показано на рисунке (рис.4).

РИС.5

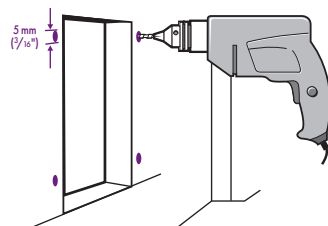

Снимите дверцу для домашних животных и просверлите отверстие сверлом диаметром 5 мм (рис. 5).

Выверните внешнюю и внутреннюю рамки на двери и закрепите их с помощью четырех винтов и гаек. Будьте осторожны - не следует слишком сильно затягивать винты (рис.6).

Если винты окажутся слишком длинными, их нужно укоротить, чтобы они соответствовали толщине двери. Слишком длинные винты могут повредить дверцу. Перед укорачиванием винты следует извлечь из дверцы. Обработайте винты напильником, чтобы на них не осталось острых краев.

РИС.6

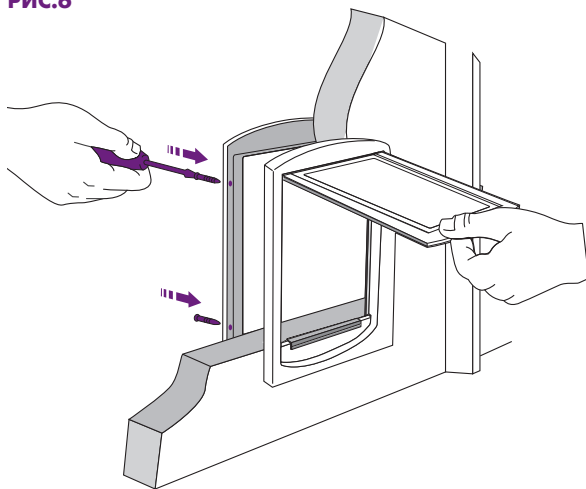

Ваша дверца для домашних животных PetSafe® готова к использованию.

Обучение домашнего животного пользованию дверцей

Большинство домашних животных обучается использовать дверцу практически с первого раза, но некоторые могут сначала немного нервничать. Приведенные ниже советы помогут вашему животному использовать все преимущества свободы на улице и комфортного пребывания в доме, которых вы желаете своему любимцу, и которые предоставляет данная дверца для домашних животных.

Самое главное правило - будьте терпеливы, приучая своего любимца использовать дверцу. Не торопитесь. Позвольте животному самому понять, что оно может самостоятельно выходить из дома и входить в дом. Не проталкивайте его через дверцу, иначе оно может испугаться.

Многие владельцы устанавливают дверцы для домашних животных при переезде. Если это ваш случай, перед установкой дверцы для домашних животных обязательно дайте животному привыкнуть к новому окружению. Выводите животное погулять под наблюдением на поводке и удостоверьтесь, что оно чувствует себя в безопасности и комфорте в новом доме. В незнакомом месте у животного, особенно у кошки, могут развиться страхи.

Установив дверцу для домашних животных, оставьте ее открытой на некоторое время. Это можно сделать при помощи длинной полосы клейкой ленты: откройте створку дверцы и закрепите ее в открытом положении, прикрепив другой конец ленты к створке, а другой к поверхности над дверцей. Удостоверьтесь в надежности крепления, чтобы створка дверцы случайно не упала. Позвольте вашему домашнему животному ознакомиться с дверцей и свободно проходить через нее.

Стимулируйте своего любимца к использованию дверцы. Для кошек хорошим стимулом является еда. Сначала покормите кошку рядом с дверцей внутри дома, а затем рядом с дверцей снаружи дома. Повторите эту процедуру столько раз, сколько потребуется. Большинство кошек, особенно котят, также сильно стремятся на свободу, возможно, ради охоты. Кроме того, кошки – социальные животные, им нравится общество других кошек. Это может оказаться для них еще одним стимулом для изучения территории за пределами дома.

Собакам можно научить пользоваться дверцей для домашних животных за считанные часы. Собаки хорошо отзываются на поощрение, повторение и особенно на игру, так почему бы не поиграть с ними, используя дверцу? Например, бросая через нее мяч. За пользование дверцей собаку следует погладить и похвалить. Повторите несколько раз, хваля собаку каждый раз, когда она пролезает через дверцу.

Если ваш любимец вообще не знаком с дверцами, вам, может быть, придется запастись терпением и научить его пользоваться ею. Когда животное начнет делать успехи - усиленно хвалите его, оно этого заслуживает!

Инструкция по монтажу сменной дверной заслонки

1. Находясь внутри дома, снимите барьер безопасности (если он используется).
2. Находясь снаружи дома, приподнимите U-образную пластмассовую деталь, чтобы открыть головки четырех винтов.
3. Используя крестообразную отвертку, снимите винты с наружной части и гайки с внутренней. Теперь внешняя и внутренняя рамки должны отделиться от двери.
4. Прилагая усилие, но осторожно, снимите заслонку и узел U-образной детали с внешней рамки.
5. Снимите заслонку с детали U-образной формы, для чего вытащите петли заслонки из опорных поверхностей детали U-образной формы.
6. Укрепите новую заслонку на детали U-образной формы так, чтобы слово PetSafe® читалось слева направо.
7. Снова установите заслонку и узел U-образной детали на внешнюю рамку.
8. Выровняйте внешнюю и внутреннюю рамки на двери и снова закрепите их с помощью четырех винтов и гаек. Установите на прежнее место закрывающую панель, если нужно.

Сменные дверные заслонки можно приобрести в интернет-магазине на сайте www.petsafe.net или связавшись с одним из центров обслуживания клиентов. С перечнем номеров телефонов центров обслуживания клиентов можно ознакомиться на нашем веб-сайте по адресу: www.petsafe.net.

Чистка дверцы для домашних животных

Данная дверца для домашних животных изготовлена из материалов высочайшего качества, оснащена укрепленной заслонкой и рассчитана на службу в течение многих лет. Для поддержания внешнего вида требуется лишь иногда протирать ее влажной тканью. Больше никакой уход не требуется.

Условия использования и ограничение ответственности

1. Условия использования

Использование данного изделия возможно при условии принятия всех условий, положений и заявлений, которые содержатся в настоящем документе. Использование данного изделия подразумевает принятие всех таких условий, положений и заявлений. Если вы не принимаете эти условия, положения и предупреждения, не используйте данное изделие и верните его в оригинальной упаковке за свой счет и на свой риск в соответствующий центр обслуживания клиентов, сопроводив его доказательством покупки, чтобы получить возмещение стоимости изделия.

2. Надлежащее использование

Данное изделие предназначено для использования на домашних животных с целью их дрессировки. Из-за характера или размеров и веса вашего домашнего животного данное изделие может не подойти для него (сведения см. в настоящем руководстве пользователя). Корпорация Radio Systems Corporation не рекомендует использовать данное изделие, если ваше домашнее животное проявляет агрессию, и не принимает на себя ответственности за определение пригодности изделия в каждом конкретном случае. Если вы не уверены, подходит ли данное изделие для вашего домашнего животного, перед использованием изделия проконсультируйтесь с ветеринаром или сертифицированным тренером. Надлежащее использование означает в том числе, что вы полностью прочитали данную инструкцию по подгонке и все конкретные предостережения.

3. Недопустимость незаконного или запрещенного использования

Данное изделие предназначено исключительно для использования на домашних животных. Это устройство для дрессировки домашних животных не предполагает причинение животному вреда и травм или провоцирование животного. Использование данного устройства не по его прямому назначению может привести к нарушению федерального, регионального или местного законодательства.

4. Ограничение ответственности

Ни при каких обстоятельствах корпорация Radio Systems Corporation или какие-либо связанные с ней компании не будут нести ответственности за (i) какие-либо непрямые, штрафные, побочные, фактические или косвенные убытки и (или) (ii) какие-либо убытки или ущерб любого рода, возникающие вследствие ненадлежащего использования данного изделия или в связи с таковым использованием. Покупатель принимает на себя все риски и всю ответственность в связи с использованием данного изделия в максимальной степени, разрешенной законом. Во избежание сомнений, никакие положения настоящего пункта 4 не будут ограничивать ответственность компании Radio Systems Corporation за смерть или причинение вреда здоровью людей, а также мошенничество или намеренное введение в заблуждение.

5. Внесение изменений в настоящие условия и положения

Корпорация Radio Systems Corporation оставляет за собой право время от времени вносить изменения в условия, положения и заявления, относящиеся к использованию данного изделия. Если о таких изменениях вам станет известно до начала использования данного изделия, они будут считаться обязательными к исполнению вами, как если бы они были установлены в настоящем документе.

FI

SV

NO

DA

RU

EN

FI

SV

NO

DA

RU

EN

IMPORTANT SAFETY INFORMATION

Explanation of Attention Words and Symbols used in this guide



This is the safety alert symbol. It is used to alert you to potential personal injury hazards. Obey all safety messages that follow this symbol to avoid possible injury or death.

⚠ WARNING

WARNING indicates a hazardous situation which, if not avoided, could result in death or serious injury.

⚠ CAUTION

CAUTION, used with the safety alert symbol, indicates a hazardous situation which, if not avoided, could result in minor or moderate injury.

NOTICE

NOTICE is used to address practices not related to personal injury.

⚠ WARNING

When children are present in the home, it is important to consider the pet door during child proofing activities, the pet door may be misused by a child resulting in the child accessing potential hazards that may be on the other side of the pet door. Purchasers/Homeowners with swimming pools should ensure that the pet door is monitored at all times and that the swimming pool has adequate barriers to entry. If a new hazard is created inside or outside of your home, which may be accessed through the pet door, Radio Systems Corporation recommends that you properly guard access to the hazard or remove the pet door. The closing panel or lock, if applicable, is provided for aesthetic and energy efficiency purposes and is not intended as a security device. Radio Systems Corporation will not be liable for unintended use and the purchaser of this product accepts full responsibility for oversight of the opening it creates.

⚠ CAUTION

The user, prior to installation, must become familiar with all building codes that may affect the installation of the pet door and determine, along with a licensed contractor, its suitability in a given installation. This pet door is not a fire door. It is important for the owner and contractor to consider any risks that may be present inside or outside of the pet door, and any risks that may be created by subsequent changes to your property and how they may relate to the existence and use, including misuse of the pet door.

NOTICE

Keep these instructions with important papers; be sure to transfer these instructions to the new owner of the property.

Your PetSafe® Pet Door...

Thank you for choosing the PetSafe® Brand. Our mission is to be the most trusted brand in the pet ownership experience. We want to ensure your pet's safety by providing you with the products and techniques to create the most comfortable lifestyle for your pet. If you have any questions, please contact the Customer Care Centre. For a listing of Customer Care Centre telephone numbers, visit our website at www.petsafe.net.

To get the most protection out of your warranty, please register your product within 30 days at www.petsafe.net. By registering and keeping your receipt, you will enjoy the product's full warranty and should you ever need to call the Customer Care Centre, we will be able to help you faster. Most importantly, your valuable information will never be given or sold to anyone. Complete warranty information is available online at www.petsafe.net.

Small								
	Cat	Small Dog	Closing panel	Fits wooden doors	Fits brick walls	Fits PVC/uPVC/Metal		
	Medium							
		Medium Dog	Closing panel	Fits wooden doors	Fits brick walls	Fits PVC/uPVC/Metal	Tunnel included is suitable for most thickness of doors	
		Large						
			Large Dog	Closing panel	Fits wooden doors	Fits brick walls	Fits PVC/uPVC/Metal	Tunnel included is suitable for most thickness of doors

Please note: For Small variants of this pet door, an optional tunnel extension suitable for most thickness of doors upto 50 mm (2") is available to purchase if required. Please contact PetSafe® Customer Care Centre. All PetSafe® pet doors are suitable to fit any door, wall or partition although additional materials and competent DIY skills may be required.

Replacement flaps available online

FI

SV

NO

DA

RU

EN

Before installing your pet door please read the following step-by-step instructions carefully.

Tools required

- Pencil
- Ruler
- Jig or Keyhole Saw
- Drill
- 5 mm ($\frac{3}{16}$ ") drill bit
- Screwdriver
- Tape measure
- Glue
- Sand paper

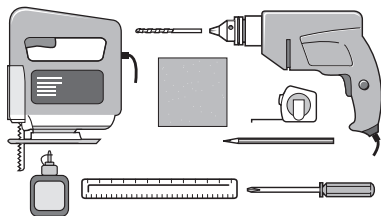

Measurement and marking

Measure the belly height of your pet (**Fig. 1**).

Mark this measurement on the outside of your door and draw a straight horizontal line (**Fig. 2**).

Please bear in mind that this line will eventually be the bottom of the hole you will cut in your door and that the frame of the pet door will be slightly lower. If necessary, this line may have to be raised slightly to account for this.

FIG.1

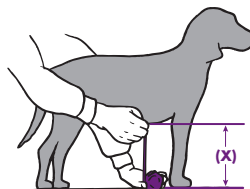
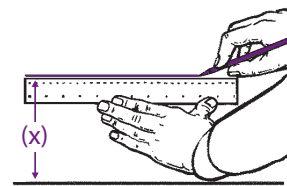

FIG.2



Cutting a hole for your pet door

a) In Wood and PVC/uPVC/Metal

The hole that you cut will depend on the size of pet door you have purchased:

 Wooden doors

 PVC/uPVC/Metal

Small: 185 mm x 158 mm ($7 \frac{1}{4}$ " x $6 \frac{1}{4}$ ")

Medium: 281 mm x 237 mm ($11 \frac{1}{8}$ " x $9 \frac{3}{8}$ ")

Large: 370 mm x 314 mm ($14 \frac{5}{8}$ " x $12 \frac{3}{8}$ ")

All dimensions are displayed height x width (Fig. 3).

Not to scale - for best results you should refer to the enclosed cutting template.

FIG.3

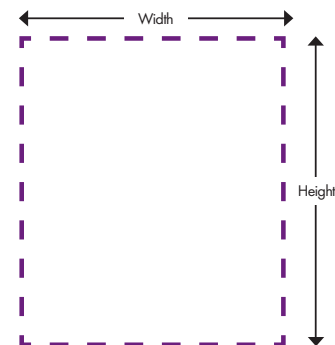

b) In Walls Fits brick walls

Follow the instructions for “Wood and PVC/uPVC/Metal”, by using the enclosed cutting template. Please note that additional tools, materials and competent DIY skills may be required.

FOR SAFETY REASONS IT IS NOT RECOMMENDED TO FIT THIS PRODUCT IN GLASS.

Optional tunnel fitting Optional tunnel

For **Small** variants of this pet door, an optional tunnel extension suitable for most thickness of doors up to 50 mm (2”) is available to purchase if required. Please contact PetSafe® Customer Care Centre.

Measure the depth of the hole cut in your door and cut the 4 tunnel pieces to this depth (X). Connect the 4 tunnel pieces together in a square shape as indicated and fix the tunnel onto the external frame (with flap) of the pet door.

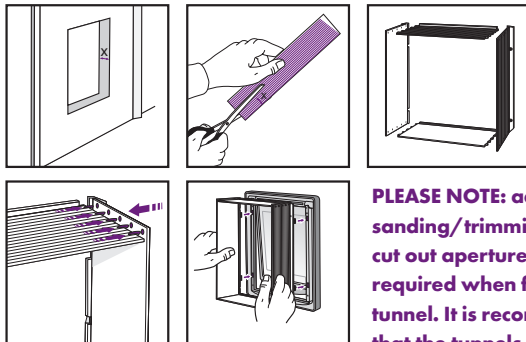

PLEASE NOTE: additional sanding/trimming of the cut out aperture may be required when fitting the tunnel. It is recommended that the tunnels be glued on to the frame and each other.

Fitting your pet door

Your PetSafe® pet door is fitted with the closing panel on the inside of your house.

If using the optional tunnel, it should be fitted at this stage - please refer to the details on the previous page.

From the outside of the house, temporarily place the external frame (with flap) into the hole and mark the screw holes as indicated (**Fig. 4**).

FIG.4

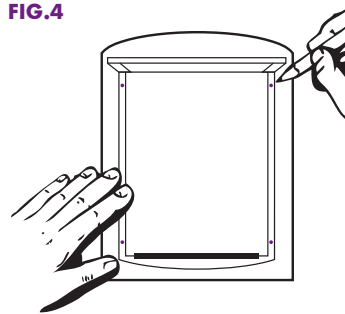
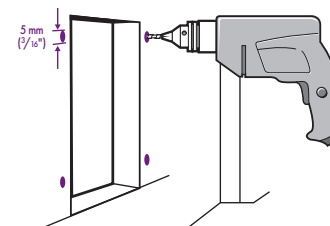

FIG.5



Remove the pet door and drill the holes with a 5 mm ($\frac{3}{16}$ ”) drill bit (**Fig. 5**).

FI

SV

NO

DA

RU

EN

Position the internal and external frames onto the door and use 4 screws and nuts to screw into place through the holes drilled previously. Be sure not to over tighten the screws (**Fig. 6**).

If the screws are too long they may need to be cut down to match the depth of your door. Using over long screws may damage the pet door. The screws should be removed from the pet door before cutting. File down to ensure there are no sharp edges.

FIG.6

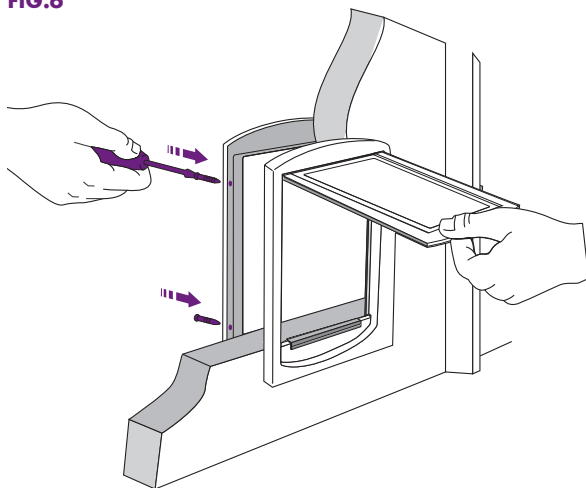

Your PetSafe® pet door is now ready to use.

Training your pet to use the pet door

Most pets will learn to use the pet door almost at once but there are a few who may be a little nervous at first. The following tips will help your pet to take full advantage of the outdoor freedom and indoor comfort - which you want for your pet - and which your new pet door provides.

The most important rule is to be patient with your pet. Don't be in a hurry. Let your pet work out for itself that it can go in and out of doors. Don't force it through the flap or it may become frightened.

Many pet owners install pet doors when they move house. If this applies to you, make sure that your pet is familiar with his or her surroundings before you fit the pet door. Take it on supervised trips outdoors on a lead and make sure it also feels secure and comfortable in its new indoor environment. Cats especially can develop long lasting fears in unfamiliar surroundings.

Once you have installed your pet door, leave the flap open for some time. You can do this by using a long strip of masking tape; open the flap and use the tape to keep it held open by fixing the other end of the tape to the surface above. Make sure that the fixing is secure so that the flap can not fall down accidentally. Let your pet become familiar with it and go in and out freely.

Establish a motive for your pet to use the door. For cats, a good one is food. First feed the cat near the door, inside and then near the door outside. Repeat as often as you need to. Most cats, especially kittens, also have a strong urge for freedom, perhaps to hunt. Cats are also social creatures - they enjoy the company of other cats. This can be another reason for them to explore outside.

Dogs can be trained to use the pet door in a matter of hours. Dogs respond to encouragement, repetition and especially play, so why not use the door as part of a game? E.g. throwing a ball through the pet door. Pat and congratulate the dog when the pet door is used appropriately. Repeat several times congratulating the dog every time he uses the pet door.

If this is something new to your pet, it may take some patience to teach your pet how to use it. When your pet makes progress give them a lot of praise - they've earned it!

Replacement Flap Fitting Instructions

1. From the inside of the house, remove the closing panel (if in use).
2. From the outside of the house, lift up the U-shape of plastic to reveal the four screw heads.
3. Using a cross-head screwdriver, remove the screws from the outside and the nuts on the inside. The internal and external frames should now come away from the door.
4. Firmly but carefully prise the flap and U-shape assembly from the external frame.
5. Remove the flap from the U-shape by taking the flap hinges out of the U-shape bearings.
6. Replace the new flap into the U-shape ensuring that the word PetSafe® reads from left to right.
7. Re-position the flap and the U-shape assembly back into the external frame.
8. Align the internal and external frames back onto the door and re-fit using the four screws and nuts. Replace closing panel if appropriate.

Replacement flaps are available online at www.petsafe.net or by contacting the Customer Care Centre. For a listing of Customer Care Centre telephone numbers, visit our website at www.petsafe.net.

Cleaning the pet door

Your pet door is constructed in the highest quality material with a toughened flap and has been designed to last for many years. To maintain its appearance, occasional wiping with a damp cloth is all that is necessary.

Terms of Use and Limitation of Liability

1. Terms of Use

Use of this Product is subject to your acceptance without modification of the terms, conditions and notices contained herein. Use of this Product implies acceptance of all such terms, conditions and notices. If you do not wish to accept these terms, conditions and notices, please return the Product, unused, in its original packaging and at your own cost and risk to the relevant customer care centre together with proof of purchase for a full refund.

2. Proper Use

This Product is designed for use with pets where training is desired. The specific temperament or size/weight of your pet may not be suitable for this Product (please refer to this Installation Guide for details). Radio Systems Corporation recommends that this Product is not used if your pet is aggressive and accepts no liability for determining suitability in individual cases. If you are unsure whether this Product is appropriate for your pet, please consult your veterinarian or certified trainer prior to use. Proper use includes, without limitation, reviewing the entire Installation Guide and any specific Caution statements.

3. No Unlawful or Prohibited Use

This Product is designed for use with pets only. This pet training device is not intended to harm, injure or provoke. Using this Product in a way that is not intended could result in violation of Federal, State or local laws.

4. Limitation of Liability

In no event shall Radio Systems Corporation or any of its associated companies be liable for (i) any indirect, punitive, incidental, special or consequential damage and/or (ii) any loss or damages whatsoever arising out of or connected with the misuse of this Product. The Purchaser assumes all risks and liability from the use of this Product to the fullest extent permissible by law. For the avoidance of doubt, nothing in this clause 4 shall limit Radio Systems Corporation's liability for human death or personal injury or fraud or fraudulent misrepresentation.

5. Modification of Terms and Conditions

Radio Systems Corporation reserves the right to change the terms, conditions and notices governing this Product from time to time. If such changes have been notified to you prior to your use of this Product, they shall be binding on you as if incorporated herein.

FI

SV

NO

DA

RU

EN

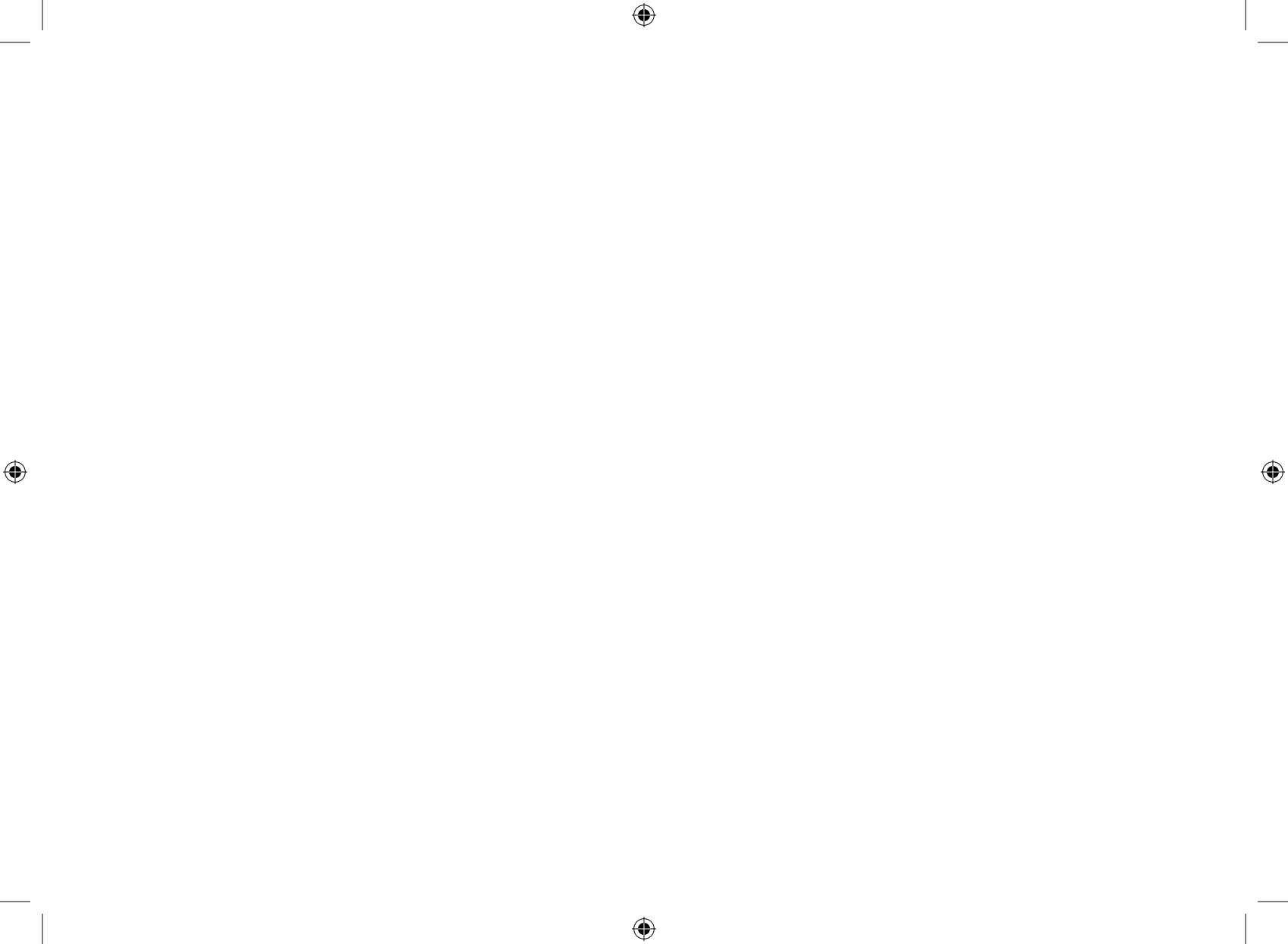

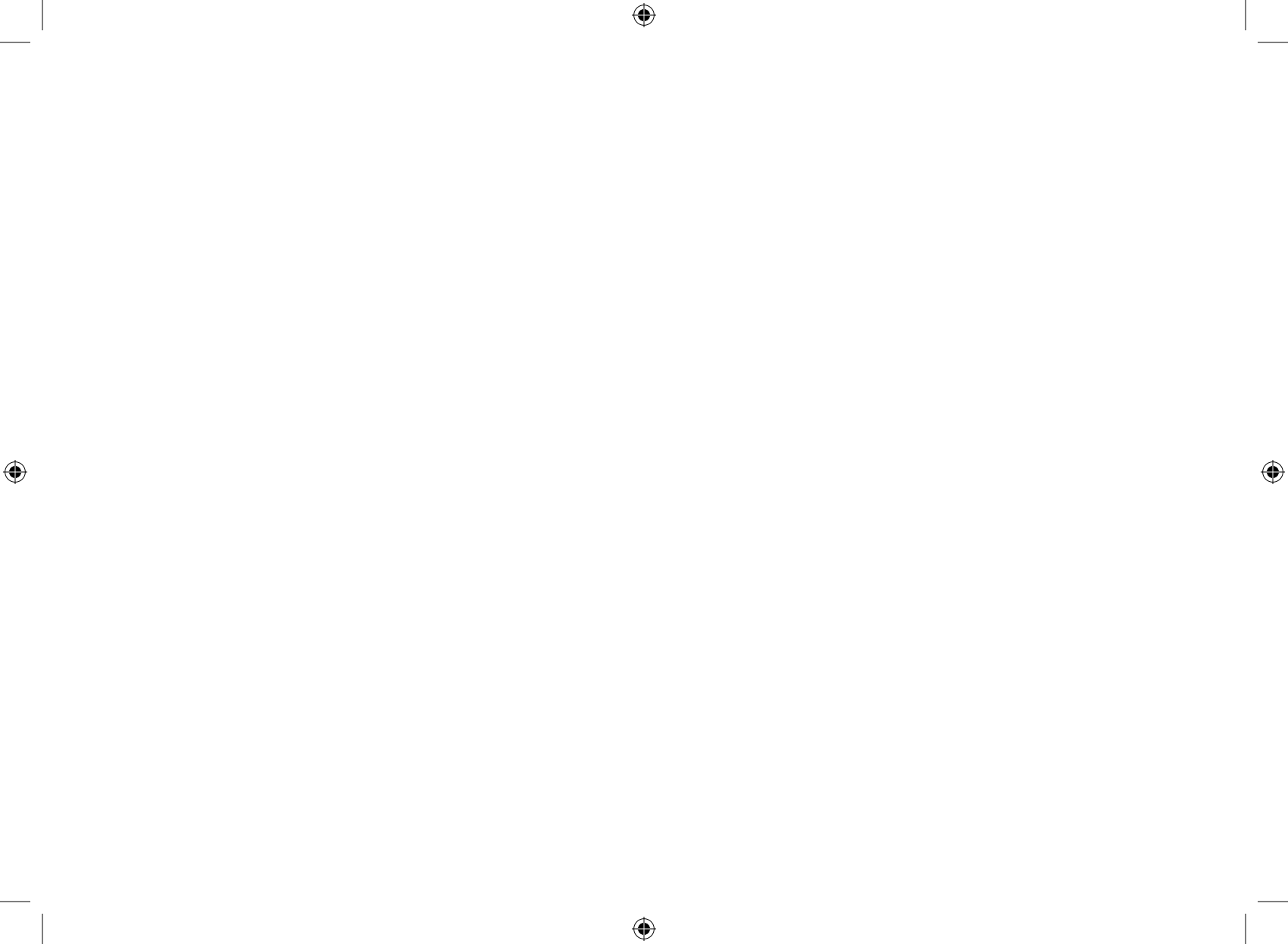



protect. teach. love.

8th Paines
Utgåvan
Utgave
Издание
Edition

Kaikki PetSafe®-lemmikin ovet sopivat kaikkiin oviin, seiniiin ja tilanjakajiin, vaikkakin lisämateriaaleja saatetaan tarvita. Tämä tuote on suunniteltu sinun ja lemmikkisi mukavuudeksi. Ei ole mahdollista taata täysin kaikissa tilanteissa, etteivät muut eläimet käytä ovea. Radio Systems Corporation ei ota mitään vastuuta vahingoista tai haitoista, joita ei-toivotut, oven läpi päässeet eläimet aiheuttavat kodillesi. Hyväksyttävään vanhempien valvonnan tason säilyttämiseksi lapsia on valvottava koko ajan.

Alla PetSafe® husdjursluckor passar för alla dörrar, väggar och avdelningar, även om ytterligare material kan komma att krävas. Den här produkten är utformad för din och ditt husdjurs skull. Det är inte möjligt att helt garantera att inga andra djur kommer in under några som helst omständigheter. Radio Systems Corporation påtar sig inget ansvar för skador eller olägenheter som orsakas av oönskade djur som tar sig in i ditt hem. I enligheter med god sed för alla föräldrar ska barn hållas under ständig övervakning.

Alle PetSafe® dører for kjæledyr er egnet for alle dører og vegger, selv om det kan være behov for å bruke annet materiale. Dette produktet er laget for å være enkelt for deg og kjæledyret ditt. Det er ikke mulig å garantere at det holder ute alle andre dyr i alle situasjoner. Radio Systems Corporation påtar seg ikke ansvar for eventuelle skader eller ubehagelighet forårsaket av uvelkomne dyr som kan få tilgang til hjemmet ditt. I tråd med etablerte standarder for sikkerhet i hjemmet, må barn holdes under oppsyn til enhver tid.

Alle PetSafe® kæledyrsdøre egner sig til montering i alle slags døre, vægge eller skillevægge, men ekstra materialer kan være påkrævet. Dette produkt er fremstillet med henblik på din og dit kæledyrs velbefindende. Det er ikke muligt at garantere, at alle andre dyr udelukkes under alle omstændigheder. Radio Systems Corporation påtager sig intet ansvar for nogen skade eller ulejlighed, der kan være forvoldt af uønskede dyr, som måtte opnå adgang til dit hjem. I overensstemmelse med gældende standarder inden for forældreskab, bør der holdes øje med børn til enhver tid.

Все дверцы для домашних животных PetSafe® подходят для установки в любую дверь, стену или перегородку, хотя для установки могут потребоваться дополнительные материалы. Данное изделие разработано для вашего удобства и удобства вашего любимца. Невозможно полностью исключить доступ в дом других животных в любых обстоятельствах. Корпорация Radio Systems Corporation не несет никакой ответственности за любые убытки или неудобства, вызванные проникновением в ваш дом нежелательных животных. В соответствии с общепринятыми стандартами родительского попечения дети должны постоянно находиться под присмотром.

All PetSafe® pet doors are suitable for any door, wall or partition although additional materials may be required. This product is designed for the convenience of you and your pet. It is not possible to fully guarantee the exclusion of all other animals in all circumstances. Radio Systems Corporation will not accept liability for any damage or inconvenience caused by unwanted animals who may gain access to your home. In keeping with accepted standards of parental care, children should be supervised at all times.

400-1503-46

©2012 Radio Systems Corporation

Radio Systems Corporation
10427 PetSafe Way, Knoxville, TN 37932 USA
(865)777-5404

www.petsafe.net

Rekisteröity tuotoilu ja patentointi maailmanlaajuisesti
Registrerad design och världsomfattande patent
Registrert design og patentert over hele verden
Indregistreret design og patenteret verden over
Дизайн зарегистрирован и изделие защищено патентами во всем мире
Registered Design and Patented Worldwide