

CP1 430 Li 48 series

CP1 430 Li D48 series

CP1 480 Li 48 series

CP1 480 Li D48 series

CP1 530 Li D48 series



IT Tosaerba a batteria con conducente a piedi
MANUALE DI ISTRUZIONI

ATTENZIONE: prima di usare la macchina, leggere attentamente il presente libretto.

BG Акумулаторна носачка с изправен водач
УПЪТВАНЕ ЗА УПОТРЕБА

ВНИМАНИЕ: преди да използвате машината прочетете внимателно настоящата книжка.

BS Kosilica na bateriju na guranje
UPUTSTVO ZA UPOTREBU

PAŽNJA: prije nego što koristite ovu mašinu, pažljivo pročitajte priručnik s uputama.

CS Akumulátorová sekačka se stojící obsluhou
NÁVOD K POUŽITÍ

UPOZORNĚNÍ: před použitím stroje si pozorně přečtěte tento návod k použití.

DA Batteridreven plæneklipper betjent af gående personer
BRUGSANVISNING

ADVARSEL: læs instruktionsbogen omhyggeligt igennem, før du tager denne maskine i brug.

DE Handgeführter batteriebetriebener Rasenmäher
GEBRAUCHSANWEISUNG

ACHTUNG: vor Inbetriebnahme des geräts die gebrauchsanleitung aufmerksam lesen.

EL Χλοοκοπτική μηχανή μπαταρίας με όρθιο χειριστή
ΟΔΗΓΙΕΣ ΧΡΗΣΗΣ

ΠΡΟΣΟΧΗ: πριν χρησιμοποιήσετε το μηχάνημα, διαβάστε προσεκτικά το παρόν εγχειρίδιο.

EN Pedestrian-controlled walk-behind battery powered lawn mower
OPERATOR'S MANUAL

WARNING: read thoroughly the instruction booklet before using the machine.

ES Cortadora de pasto por batería con operador de pie
MANUAL DE INSTRUCCIONES

ATENCIÓN: antes de utilizar la máquina, leer atentamente el presente manual.

ET Seisva juhiga akutoitega muruniitja
KASUTUSJUHEND

TÄHELEPANU: enne masina kasutamist lugeda tähelepanelikult antud kasutusjuhendit.

FI Kävellèn ohjattava akkukäyttöinen ruohonleikkuri
KÄYTTÖOHJEET

VAROITUS: lue käyttöopas huolellisesti ennen koneen käyttöä

FR Tondeuse à gazon alimentée par batterie et à conducteur à pied
MANUEL D'UTILISATION

ATTENTION: lire attentivement le manuel avant d'utiliser cette machine.

HR Baterijska ručno upravljana kosilica trave
PRIRUČNIK ZA UPORABU

POZOR: prije uporabe stroja, pažljivo pročitajte ovaj priručnik.

HU Gyalogvezetésű akkumulátoros fűnyírógép
HASZNÁLATI UTASÍTÁS

FIGYELEM! a gép használatá előtt olvassa el figyelmesen a jelen kézikönyvet.

LT Pėsčio operatoriaus valdoma akumuliatorinė vejapjovė
NAUDOJIMO INSTRUKCIJOS

DĖMESIO: prieš naudojant įrenginį, atidžiai perskaityti šį naudotojo vadovą.

LV Ar bateriju darbināma no aizmugures ejot vadāma zāliena pļaujmašina
LIETOŠANAS INSTRUKCIJA

UZMANĪBU: pirms aparāta lietošanai rūpīgi izlasiet doto instrukciju.

MK Тревокосачка на батерии со оператор на нозе
УПАТСТВА ЗА УПОТРЕБА

ВНИМАНИЕ: прочитајте го внимателно ова упатство пред да ја користите машината.

NL Lopend bediende grasmaaier met batterij
GEBRUIKERSHANDLEIDING

LET OP: vooraleer de machine te gebruiken, dient men deze handleiding aandachtig te lezen.

NO Håndført batteridrevet gressklipper
INSTRUKSJONSBOK

ADVARSEL: les denne bruksanvisningen nøye før du bruker maskinen.

PL Kosiarka akumulatorowa prowadzona przez operatora pieszego
INSTRUKCJE OBSŁUGI

OSTRZEŻENIE: przed użyciem maszyny, należy uważnie przeczytać niniejszą instrukcję.

PT Corta-relvas a bateria para operador apeedo
MANUAL DE INSTRUÇÕES

ATENÇÃO: antes de usar a máquina, leia atentamente o presente manual.

RO Mașină pe baterii de tuns iarba cu conducător pedestru
MANUAL DE INSTRUCȚIUNI

ATENȚIE: înainte de a utiliza mașina, citiți cu atenție manualul de față.

RU Газонокосилка с пешеходным управлением с батарейным питанием
РУКОВОДСТВО ПО ЭКСПЛУАТАЦИИ

ВНИМАНИЕ: прежде чем пользоваться оборудованием, внимательно прочтите это руководство по эксплуатации.

SK Akumulátorová kosačka so stojacou obsluhou
NÁVOD NA POUŽITIE

UPOZORNENIE: pred použitím stroja si pozorne prečítajte tento návod.

SL Akumulatorska kosilnica za stoječega delavca
PRIROČNIK ZA UPORABO

POZOR: preden uporabite stroj, pazljivo preberite priročnik z navodili.

SR Kosačica na bateriju na garanje
PRIRUČNIK SA UPUTSTVIMA

PAŽNJA: pre korišćenja mašine pažljivo pročitati ovaj priručnik.

SV Batteridriven förarladd gräsklippare
BRUKSANVISNING

VARNING: läs igenom hela detta häfte innan du använder maskinen.

TR Arkadan ayak kumandalı bataryalı çim biçme makinesi
KULLANIM KILAVUZU

DIKKAT: makineyi kullanmadan önce talimatlar içeren kilavuzu dikkatle okuyun.

ITALIANO - Istruzioni Originali	IT
БЪЛГАРСКИ - Инструкция за експлоатация	BG
BOSANSKI - Prijevod originalnih uputa	BS
ČESKY - Překlad původního návodu k používání	CS
DANSK - Oversættelse af den originale brugsanvisning	DA
DEUTSCH - Übersetzung der Originalbetriebsanleitung	DE
ΕΛΛΗΝΙΚΑ - Μετάφραση των πρωτοτύπων οδηγιών	EL
ENGLISH - Translation of the original instruction	EN
ESPAÑOL - Traducción del Manual Original	ES
EESTI - Algupärase kasutusjuhendi tõlge	ET
SUOMI - Alkuperäisten ohjeiden käännös	FI
FRANÇAIS - Traduction de la notice originale	FR
HRVATSKI - Prijevod originalnih uputa	HR
MAGYAR - Eredeti használati utasítás fordítása	HU
LIETUVIŠKAI - Originalių instrukcijų vertimas	LT
LATVIEŠU - Instrukciju tulkojums no oriģināl valodas	LV
МАКЕДОНСКИ - Превод на оригиналните упатства	MK
NEDERLANDS - Vertaling van de oorspronkelijke gebruiksaanwijzing	NL
NORSK - Oversettelse av den originale bruksanvisningen	NO
POLSKI - Tłumaczenie instrukcji oryginalnej	PL
PORTUGUÊS - Tradução do manual original	PT
ROMÂN - Traducerea manualului fabricantului	RO
РУССКИЙ - Перевод оригинальных инструкций	RU
SLOVENSKY - Preklad pôvodného návodu na použitie	SK
SLOVENŠČINA - Prevod izvornih navodil	SL
SRPSKI - Prevod originalnih uputstva	SR
SVENSKA - Översättning av bruksanvisning i original	SV
TÜRKÇE - Orijinal Talimatların Tercümesi	TR

1

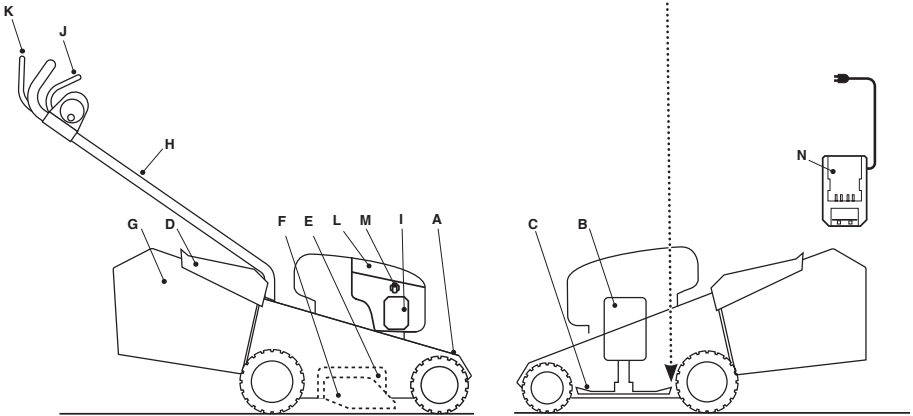
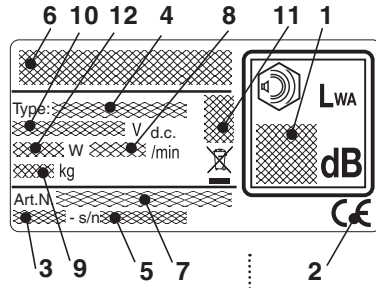
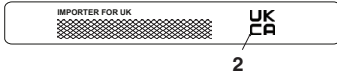

2

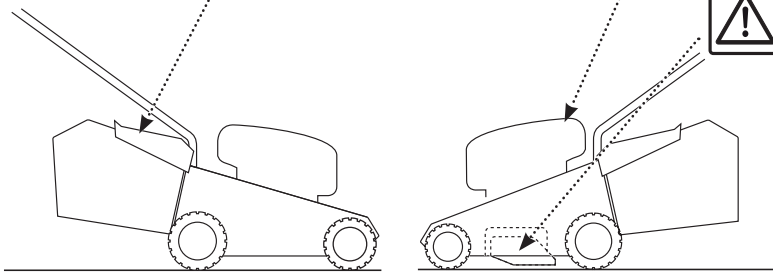

3



4

1

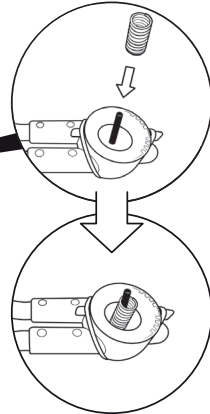
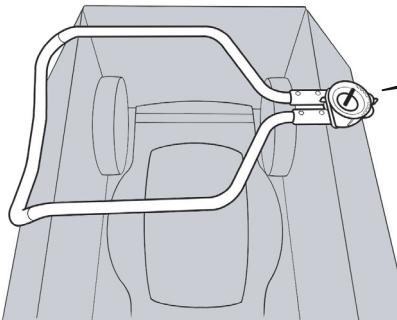

2

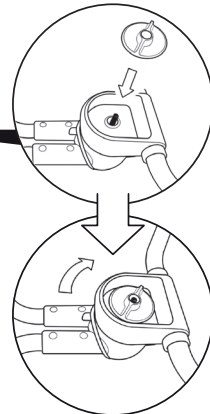
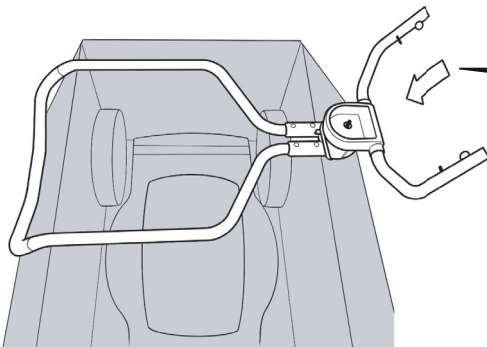

3

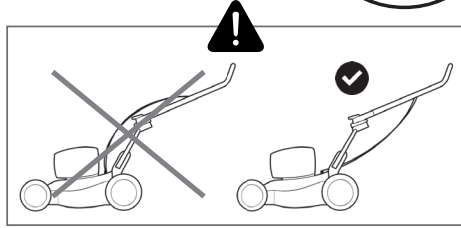
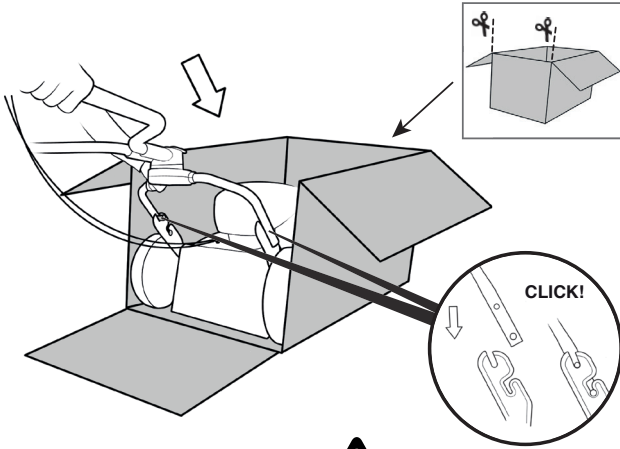

4

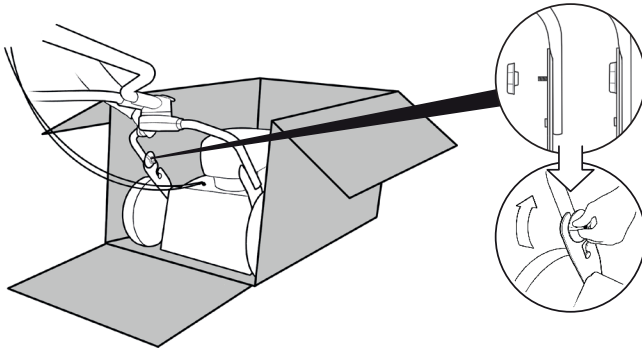

5

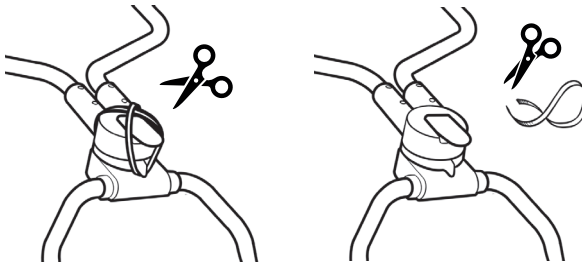

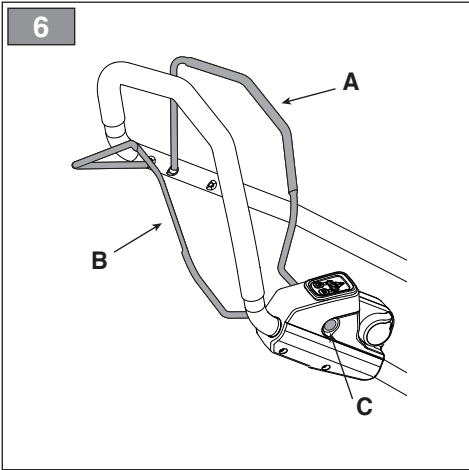
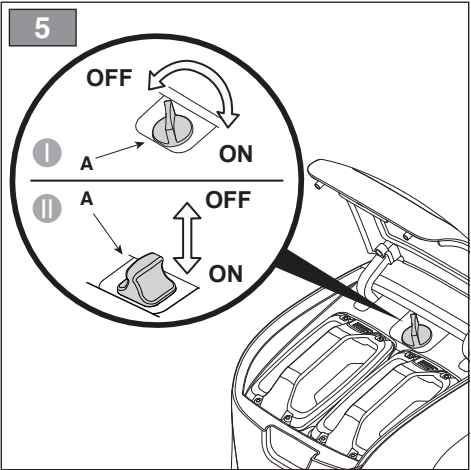
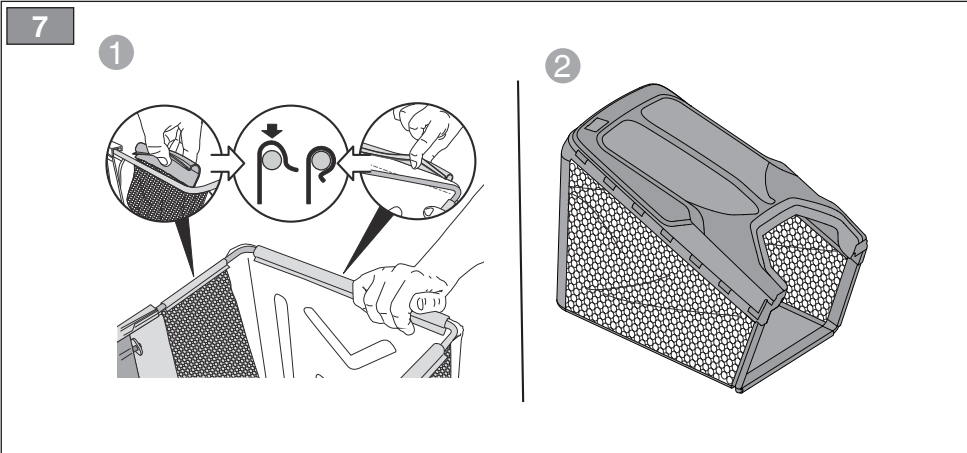
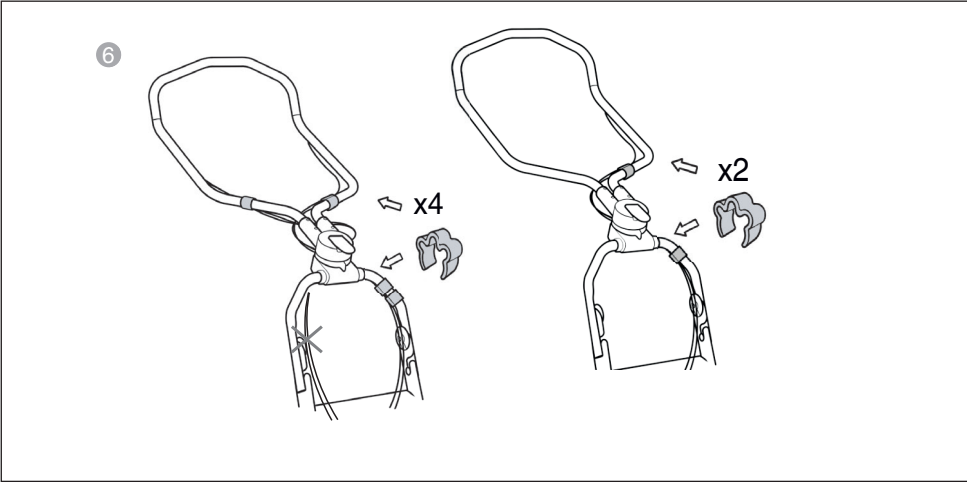

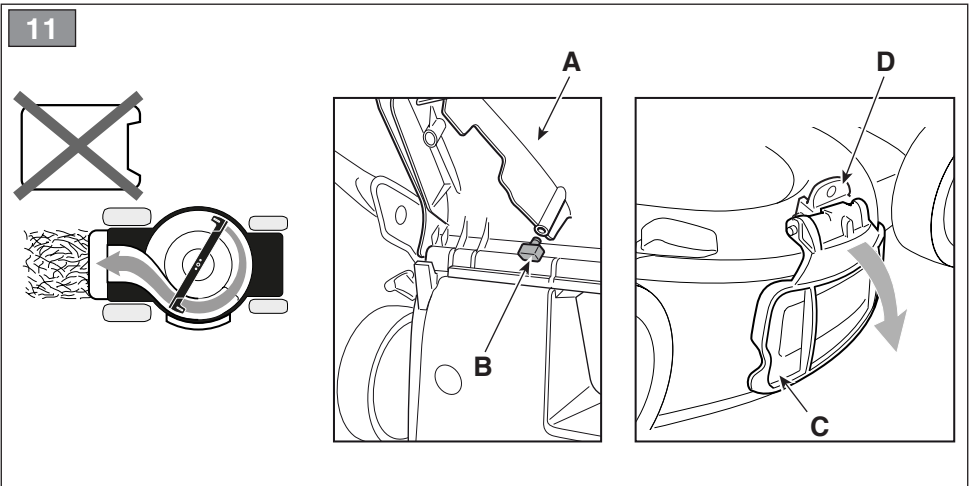
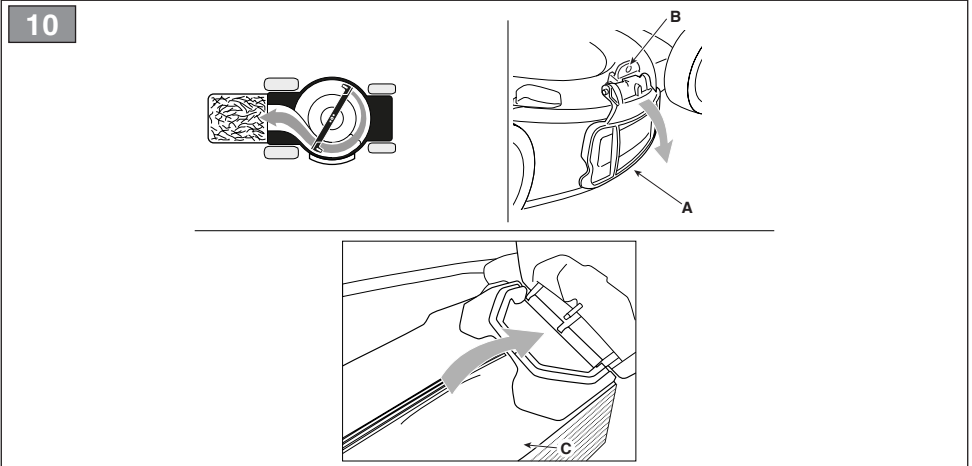
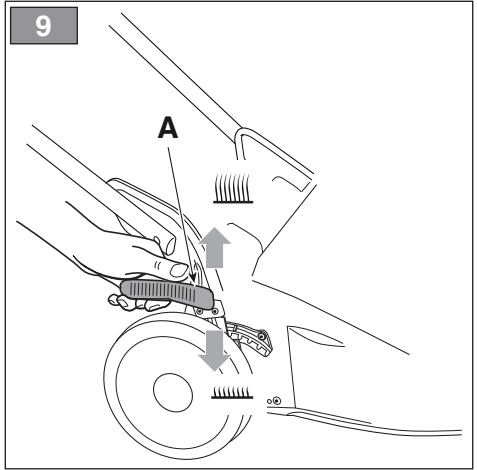
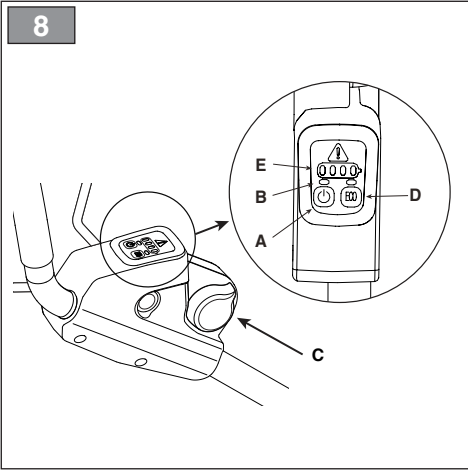

12

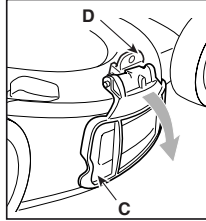
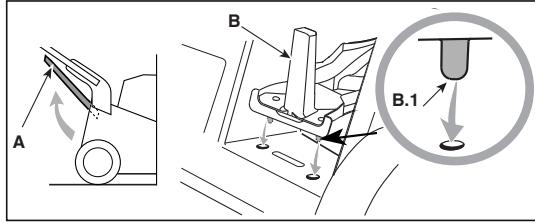

13

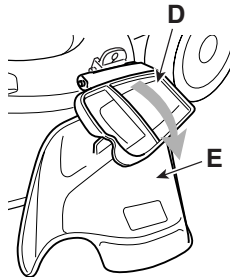
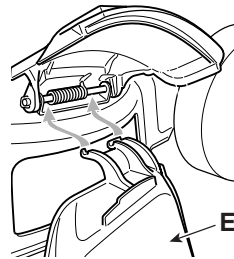
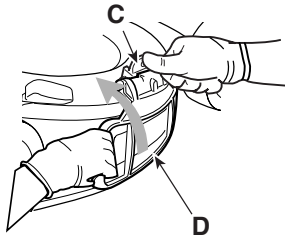
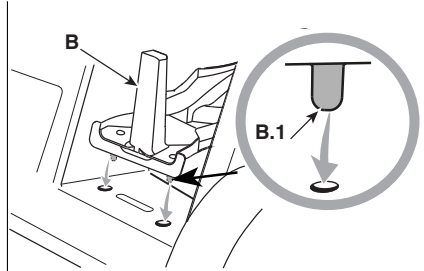
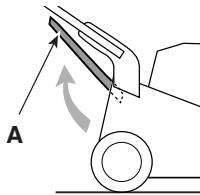

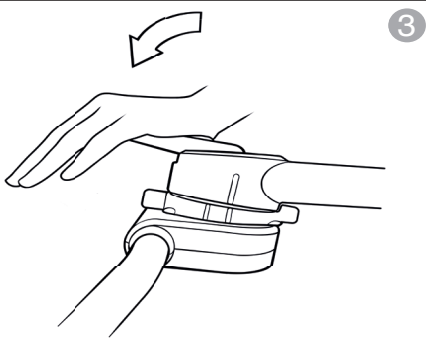
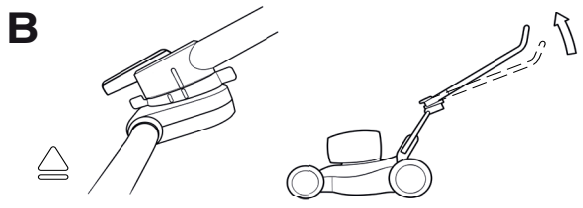
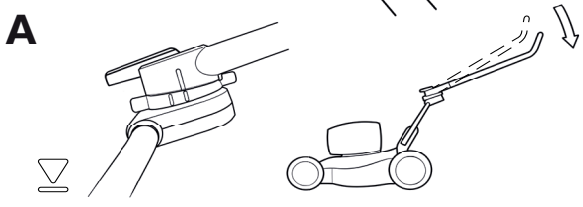
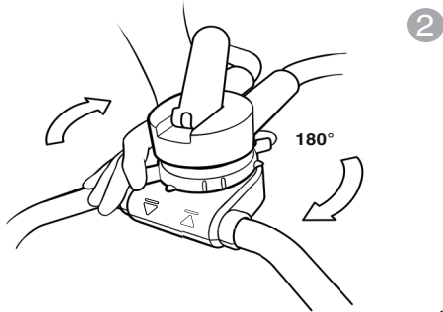
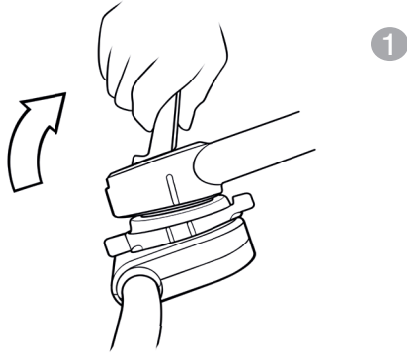

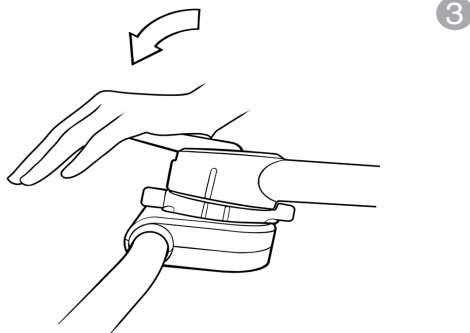
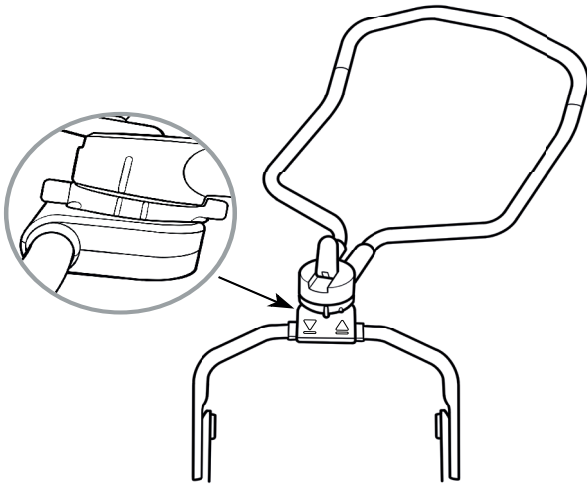
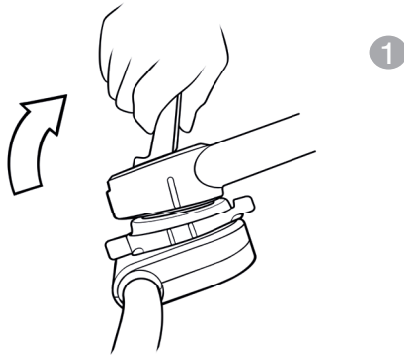

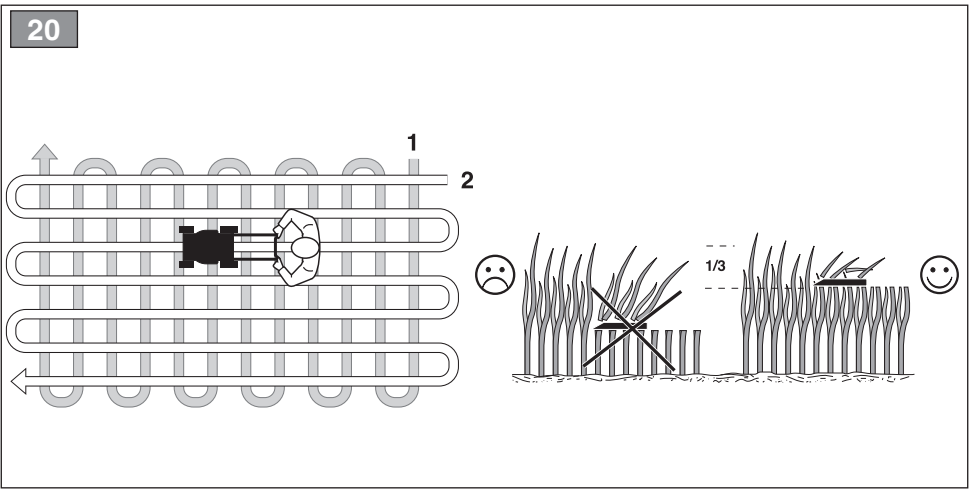
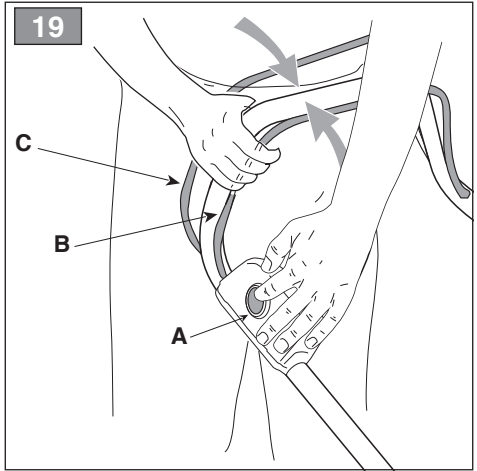
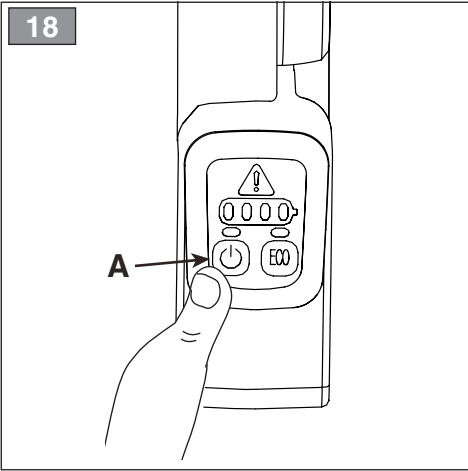
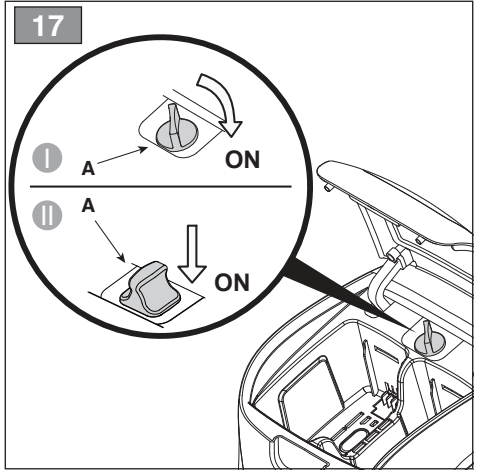
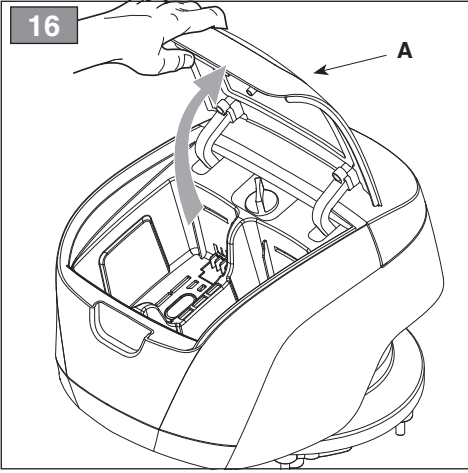

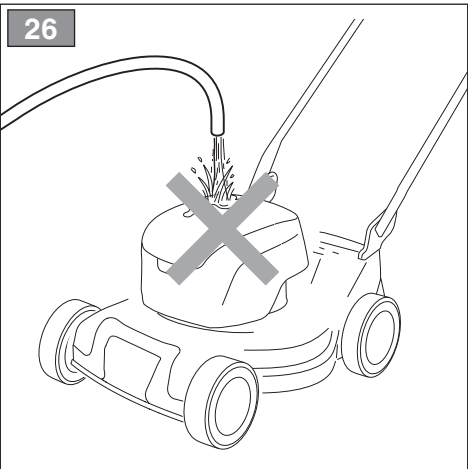
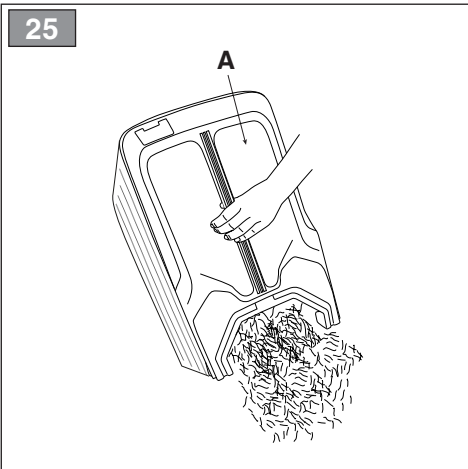
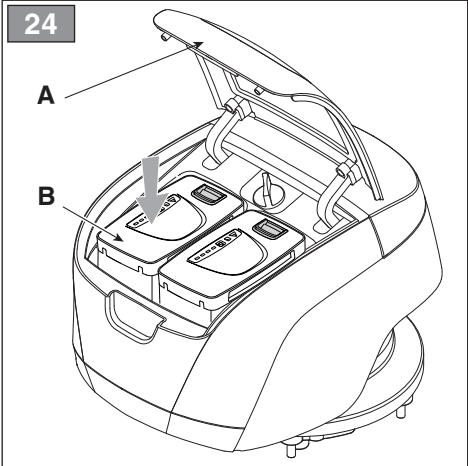
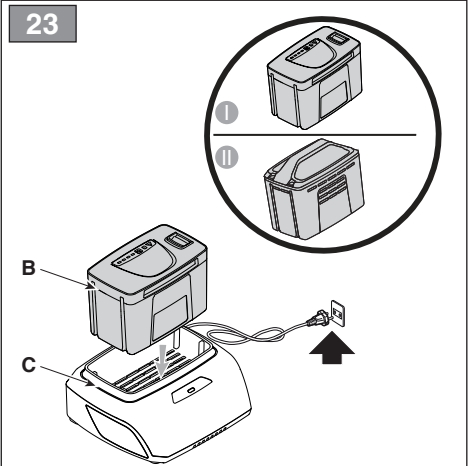
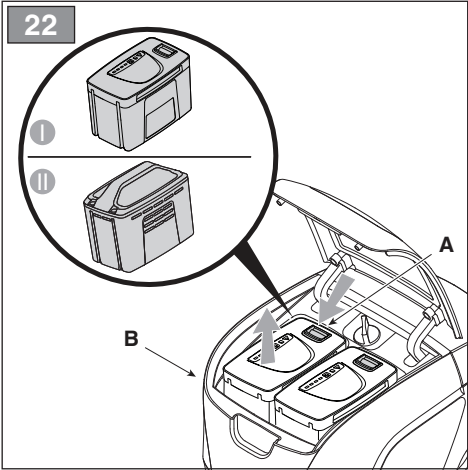
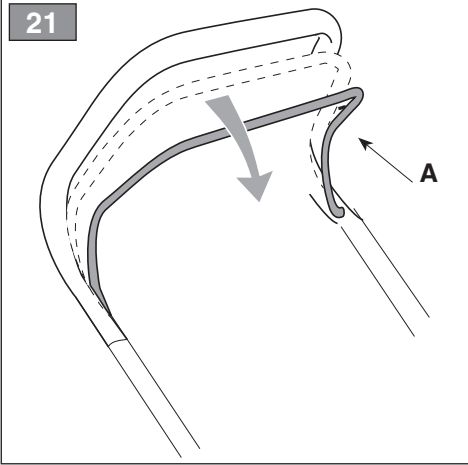

27



B

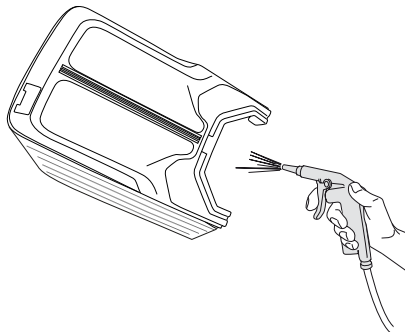

28

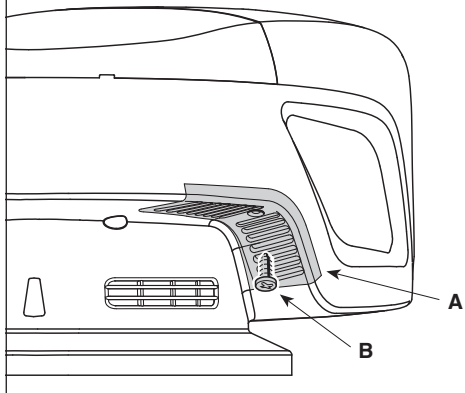

29

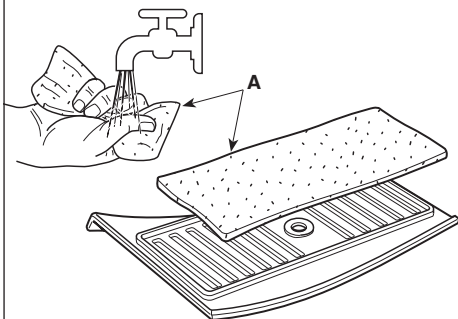

30

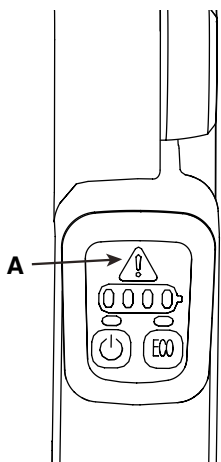

31

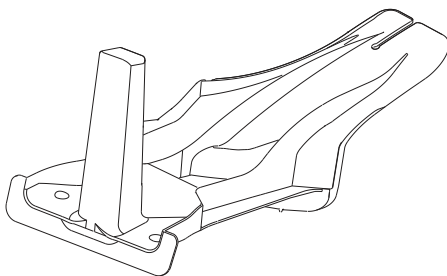

32

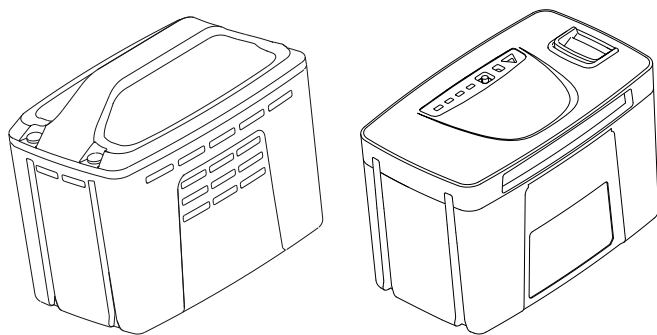

33

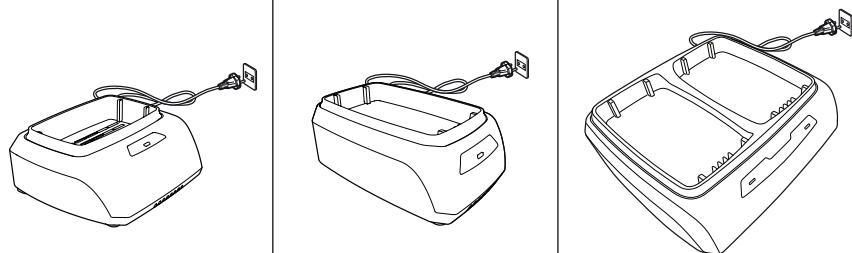

34

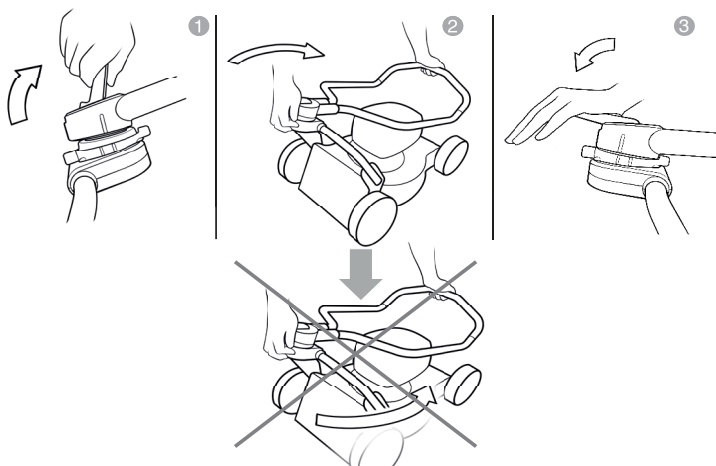

[1]	DATI TECNICI		CP1 430 Li 48 CP1 430 Li D48 Series	CP1 480 Li 48 CP1 480 Li D48 Series	CP1 530 Li D48 Series
[2]	Potenza nominale *	W	1300 ÷ 1500	1300 ÷ 1500	1500
[3]	Velocità mass. di funzionamento motore *	min ⁻¹	2900	2900	2900
[4]	Tensione di alimentazione MAX	V / DC	48	48	48
[5]	Tensione di alimentazione NOMINAL	V / DC	43,2	43,2	43,2
[6]	Peso macchina *	kg	21 ÷ 25	23 ÷ 30	28 ÷ 31
[7]	Ampiezza di taglio	cm	41	46	51
[8]	Codice dispositivo di taglio		81004341/3	81004460/0 81004346/3	81004459/0 81004462/0
[9]	Livello di pressione acustica	dB(A)	79,8	82,4	83,7
[10]	Incertezza di misura	dB(A)	3,0	3,0	3,0
[11]	Livello di potenza acustica misurato	dB(A)	90,24	94,36	95,6
[10]	Incertezza di misura	dB(A)	1,34	0,99	2,66
[12]	Livello di potenza acustica garantito	dB(A)	92	95	98
[13]	Livello di vibrazioni	m/s ²	< 2,5	< 2,5	< 2,5
[10]	Incertezza di misura	m/s ²	1,5	1,5	1,5

* Per il dato specifico, fare riferimento a quanto indicato nell'etichetta di identificazione della macchina.

[14]	ACCESSORI			
[15]	Kit "mulching"	✓	✓	✓
[16]	Batterie, mod.	BT 520 Li 48 BT 540 Li 48 BT 550 Li 48	BT 720 Li 48 BT 740 Li 48 BT 750 Li 48 BT 775 Li 48	
[17]	Carica batteria, mod.	CG 500 Li 48 CGF 500 Li 48 CGD 500 Li 48	CG 700 Li 48 CGF 700 Li 48 CGD 700 Li 48	

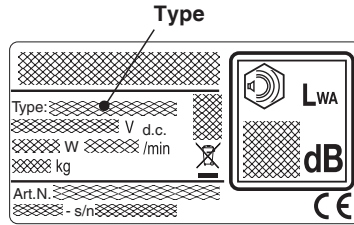

Type:

- CP1 430 Li 48
- CP1 480 Li 48
- CP1 430 Q Li 48
- CP1 480 Q Li 48

BT *20 Li 48	x
BT *40 Li 48	✓
BT *50 Li 48	✓

Type:

- CP1 430 S Li D48
- CP1 480 S Li D48
- CP1 530 S Li D48
- CP1 430 SQ Li D48
- CP1 480 SQ Li D48
- CP1 530 SQ Li D48

BT *20 Li 48	x
BT *40 Li 48	✓
BT *50 Li 48	✓
BT *20 Li 48 + BT *20 Li 48	x
BT *20 Li 48 + BT *40 Li 48	✓
BT *20 Li 48 + BT *50 Li 48	✓
BT *40 Li 48 + BT *40 Li 48	✓
BT *40 Li 48 + BT *50 Li 48	✓
BT *50 Li 48 + BT *50 Li 48	✓

Type:

- CP1 430 A Li D48
- CP1 480 A Li D48
- CP1 430 AQ Li D48
- CP1 480 AQ Li D48

BT *20 Li 48	x
BT *40 Li 48	✓
BT *50 Li 48	✓
BT *20 Li 48 + BT *20 Li 48	✓
BT *20 Li 48 + BT *40 Li 48	✓
BT *20 Li 48 + BT *50 Li 48	✓
BT *40 Li 48 + BT *40 Li 48	✓
BT *40 Li 48 + BT *50 Li 48	✓
BT *50 Li 48 + BT *50 Li 48	✓

Type:

- CP1 480 AS Li D48
- CP1 480 ASQ Li D48
- CP1 530 AS Li D48
- CP1 530 ASQ Li D48

BT *20 Li 48	x
BT *40 Li 48	✓
BT *50 Li 48	✓
BT *75 Li 48	✓
BT *20 Li 48 + BT *20 Li 48	x
BT *20 Li 48 + BT *40 Li 48	✓
BT *20 Li 48 + BT *50 Li 48	✓
BT *20 Li 48 + BT *75 Li 48	✓
BT *40 Li 48 + BT *40 Li 48	✓
BT *40 Li 48 + BT *50 Li 48	✓
BT *40 Li 48 + BT *75 Li 48	✓
BT *50 Li 48 + BT *50 Li 48	✓
BT *50 Li 48 + BT *75 Li 48	✓
BT *75 Li 48 + BT *75 Li 48	✓

* = 7-5

<p>[1] BG - ТЕХНИЧЕСКИ ДАННИ</p> <p>[2] Номинална мощност *</p> <p>[3] Максимална скорост на функциониране на двигателя *</p> <p>[4] Захранващо напрежение МАКС</p> <p>[5] Захранващо напрежение НОМИНАЛНО</p> <p>[6] Тегло на машината *</p> <p>[7] Широчина на кошене</p> <p>[8] Код на инструмента за рязане</p> <p>[9] Ниво на звукова налгана</p> <p>[10] Несигурност на измерване</p> <p>[11] Измерено ниво на акустична мощност</p> <p>[12] Гарантирано ниво на звукова мощност</p> <p>[13] Ниво на вибрации</p> <p>[14] Аксесоари</p> <p>[15] Комплект за „мулчиране“</p> <p>[16] Акумулатори, модел</p> <p>[17] Зарядно устройство, модел</p> <p>[18] Таблица за правилно счѐтаване на батерии</p> <p>* За специфични данни, вижте посоченото на идентификационния етикет на машината.</p>	<p>[1] BS - TEHNIČKI PODACI</p> <p>[2] Nazivna snaga *</p> <p>[3] Maks. brzina rada motora *</p> <p>[4] MAKS. napon napajanja</p> <p>[5] NOMINALNI napon napajanja</p> <p>[6] Težina mašine *</p> <p>[7] Širina košenja</p> <p>[8] Šifra rezne glave</p> <p>[9] Razina zvučnog pritiska</p> <p>[10] Mjerna nesigurnost</p> <p>[11] Izmjerena razina zvučne snage</p> <p>[12] Garantovana razina zvučne snage</p> <p>[13] Razina vibracija</p> <p>[14] Dodatna oprema</p> <p>[15] Pribor za mulčiranje</p> <p>[16] Baterije, mod.</p> <p>[17] Punjač baterije, mod.</p> <p>[18] Tabela za ispravnu kombinaciju akumulatora</p> <p>* Za specifični podatak, pogledajte što je navedeno na identifikacijskoj naljepnici mašine.</p>	<p>[1] CS - TECHNICKÉ PARAMETRY</p> <p>[2] Jmenovitý výkon</p> <p>[3] Maximální rychlost činnosti motoru *</p> <p>[4] Napájecí napětí MAX</p> <p>[5] Napájecí napětí NOMINÁL</p> <p>[6] Hmotnost stroje *</p> <p>[7] Šifra sečení</p> <p>[8] Kód záchoj strojí</p> <p>[9] Úroveň akustického tlaku</p> <p>[10] Nepřesnost měření</p> <p>[11] Úroveň naměřeného akustického výkonu</p> <p>[12] Úroveň zaručeného akustického výkonu</p> <p>[13] Úroveň vibrací</p> <p>[14] Příslušenství</p> <p>[15] Sada pro Mulčování</p> <p>[16] Akumulátor, mod.</p> <p>[17] Nabíječka akumulátoru, mod.</p> <p>[18] Tabulka pro správnou kombinaci baterií</p> <p>* Ohledně uvedeného údaje vycházejte z hodnoty uvedené na identifikačním štítku stroje.</p>
<p>[1] DA - TEKNISKE DATA</p> <p>[2] Nominel effekt *</p> <p>[3] Motorens maks. driftshastighed *</p> <p>[4] Forsyningsspænding MAX</p> <p>[5] Forsyningsspænding NOMINAL</p> <p>[6] Maskinens vægt *</p> <p>[7] Klippebredde</p> <p>[8] Skæreanordningens kode</p> <p>[9] Lydtryksniveau</p> <p>[10] Måleusikkerhed</p> <p>[11] Målt lydeffektniveau</p> <p>[12] Garanteret lydeffektniveau</p> <p>[13] Vibrationsniveau</p> <p>[14] Tilbehør</p> <p>[15] Sæt til "multiclip"</p> <p>[16] Batterier, mod.</p> <p>[17] Batterioplader, mod.</p> <p>[18] Tabel for korrekt kombination af batterier</p> <p>* For disse data henvises til hvad der er angivet på maskinens identifikationsmærkat.</p>	<p>[1] DE - TECHNISCHE DATEN</p> <p>[2] Nennleistung *</p> <p>[3] Max. Betriebsgeschwindigkeit des Motors *</p> <p>[4] MAX Versorgungsspannung</p> <p>[5] NOMINALE Versorgungsspannung</p> <p>[6] Maschinengewicht *</p> <p>[7] Schnittbreite</p> <p>[8] Code Schneidvorrichtung</p> <p>[9] Schallpegel</p> <p>[10] Messungengenauigkeit</p> <p>[11] Gemessener Schalleistungspegel</p> <p>[12] Sichergestellter Schalleistungspegel</p> <p>[13] Schwingungen</p> <p>[14] Anbaugeräte</p> <p>[15] Mulching-Kit</p> <p>[16] Batterie, Mod.</p> <p>[17] Batterie ladegerät, Mod.</p> <p>[18] Tabelle für die richtige Kombination der Batterien</p> <p>* Für die genaue Angabe nehmen Sie bitte auf das Typenschild der Maschine Bezug.</p>	<p>[1] EL - TEHNIKA XAPAKTIPCTIKA</p> <p>[2] Ονομαστική ισχύς *</p> <p>[3] Μέγ. ταχύτητα λειτουργίας κινητήρα *</p> <p>[4] ΜΕΓ. τάση τροφοδοσίας</p> <p>[5] ΟΝΟΜΑΣΤΙΚΗ τάση τροφοδοσίας</p> <p>[6] Βάρος μηχανήματος *</p> <p>[7] Πλάτος κοπής</p> <p>[8] Κωδικός συστήματος κοπής</p> <p>[9] Στάθμη ακουστικής πίεσης</p> <p>[10] Αβεβαιότητα μέτρησης</p> <p>[11] Μετρημένη στάθμη ακουστικής ισχύος</p> <p>[12] Εγγυημένη στάθμη ηχητικής πίεσης</p> <p>[13] Επίπεδο κραδασμών</p> <p>[14] Αξεσουάρ</p> <p>[15] Σετ "Mulching" (ψιλοτεμαχισμού)</p> <p>[16] Μπαταρίες, μοντ.</p> <p>[17] Φορτιστής μπαταρίας, μοντ.</p> <p>[18] Πίνακας για το σωστό συνδυασμό των μπαταριών</p> <p>* Για το συγκεκριμένο στοιχείο, ελέγξτε τα όσα αναγράφονται στην ετικέτα προορισμού του μηχανήματος.</p>
<p>[1] EN - TECHNICAL DATA</p> <p>[2] Nominal power *</p> <p>[3] Max. motor operating speed *</p> <p>[4] MAX supply voltage</p> <p>[5] NOMINAL supply voltage</p> <p>[6] Machine weight *</p> <p>[7] Cutting width</p> <p>[8] Cutting means code</p> <p>[9] Sound pressure level</p> <p>[10] Measurement uncertainty</p> <p>[11] Measured acoustic power level</p> <p>[12] Guaranteed acoustic power level</p> <p>[13] Vibrations level</p> <p>[14] Accessories</p> <p>[15] Mulching kit</p> <p>[16] Battery, mod.</p> <p>[17] Battery charger, mod.</p> <p>[18] Table for the correct combination of batteries</p> <p>* Please refer to the data indicated on the machine's identification label for the exact figure.</p>	<p>[1] ES - DATOS TÉCNICOS</p> <p>[2] Potencia nominal *</p> <p>[3] Velocidad máx. de funcionamiento motor *</p> <p>[4] Tensión de alimentación MAX</p> <p>[5] Tensión de alimentación NOMINAL</p> <p>[6] Peso máquina *</p> <p>[7] Amplitud de corte</p> <p>[8] Código del dispositivo de corte</p> <p>[9] Nivel de presión acústica</p> <p>[10] Incertidumbre de medida</p> <p>[11] Nivel de potencia acústica medido</p> <p>[12] Nivel de potencia acústica garantizado</p> <p>[13] Nivel de vibraciones</p> <p>[14] Accesorios</p> <p>[15] Kit para "Mulching"</p> <p>[16] Baterías, mod.</p> <p>[17] Cargador de batería, mod.</p> <p>[18] Tabla para combinar correctamente las baterías</p> <p>* Para el dato específico, hacer referencia a lo indicado en la etiqueta de identificación de la máquina.</p>	<p>[1] ET - TEHNILISED ANDMED</p> <p>[2] Nominaalvõimsus *</p> <p>[3] Mootori töötamise maks. kiirus *</p> <p>[4] MAX toitepinge</p> <p>[5] NOMINAALNE toitepinge</p> <p>[6] Masina kaal *</p> <p>[7] Lõikelaius</p> <p>[8] Lõikeseadme kood</p> <p>[9] Helirõhu tase</p> <p>[10] Mõõtmisebätapäsus</p> <p>[11] Mõõdetud müra võimsuse tase</p> <p>[12] Garanteeritud müra võimsuse tase</p> <p>[13] Vibratsioonide tase</p> <p>[14] Liseseadmed</p> <p>[15] "Multisims" komplekt</p> <p>[16] Aku, mod.</p> <p>[17] Akulaadja, mod.</p> <p>[18] Akude õige kombinatsiooni tabel</p> <p>* Konkreetse info jaoks viidata masina identifitseerimiseteksti märgule.</p>

<p>[1] FI - TEKNISET TIEDOT</p> <p>[2] Nimelisteho *</p> <p>[3] Moottorin maksimaalinen toimintanopeus *</p> <p>[4] MAKS. syöttöjännite</p> <p>[5] NIMELLINEN syöttöjännite</p> <p>[6] Laitteen paino *</p> <p>[7] Leikkuleveys</p> <p>[8] Leikkulaaitteen koodi</p> <p>[9] Akustisen paineen taso</p> <p>[10] Epätarkka mittaus</p> <p>[11] Mitattu äänitehotaso</p> <p>[12] Taattu äänitehotaso</p> <p>[13] Tärinätaaso</p> <p>[14] Lisävarusteet</p> <p>[15] Sarja "mulching"</p> <p>[16] Akut, malli</p> <p>[17] Akkulaturi, malli</p> <p>[18] Tuululokkeiden oikeaoppista yhdistelyä varten</p> <p>* Määritystä arvoa varten, viittaa laitteen tunnuslaatas- sa annettuihin tietoihin.</p>	<p>[1] FR - CARACTÉRISTIQUES TECHNIQUES</p> <p>[2] Puissance nominale*</p> <p>[3] Vitesse max. de fonctionnement du moteur*</p> <p>[4] Tension d'alimentation MAX</p> <p>[5] Tension d'alimentation NOMINALE</p> <p>[6] Poids machine*</p> <p>[7] Largeur de coupe</p> <p>[8] Code organe de coupe</p> <p>[9] Niveau de pression acoustique</p> <p>[10] Incertitude de la mesure</p> <p>[11] Niveau de puissance acoustique mesuré</p> <p>[12] Niveau de puissance acoustique garanti</p> <p>[13] Niveau de vibrations</p> <p>[14] Accessoires</p> <p>[15] Kit de "Mulching"</p> <p>[16] Batteries, mod.</p> <p>[17] Chargeur de batterie, mod.</p> <p>[18] Tableau pour la combinaison correcte des batteries</p> <p>* Pour la valeur spécifique, se référer à ce qui est indi- qué sur la plaque d'identification de la machine.</p>	<p>[1] HR - TEHNIČKI PODACI</p> <p>[2] Nazivna snaga*</p> <p>[3] Maks. brzina rada motora*</p> <p>[4] MAKS. napon napajanja</p> <p>[5] NAZIVNI napon napajanja</p> <p>[6] Težina stroja*</p> <p>[7] Širina košnje</p> <p>[8] Šifra noževa</p> <p>[9] Razina zvučnog tlaka</p> <p>[10] Kolebanje mjerena</p> <p>[11] Izmjerena razina zvučne snage</p> <p>[12] Zajamčena razina zvučnog tlaka</p> <p>[13] Razina vibracija</p> <p>[14] Dodatna oprema</p> <p>[15] Komplet za "malčiranje"</p> <p>[16] Baterije, mod.</p> <p>[17] Punjač baterija, mod.</p> <p>[18] Tablica za pravilnu kombinaciju baterija</p> <p>* Specifični podatke pogledajte na identifikacijskoj etiketi stroja.</p>
<p>[1] HU - MŰSZAKI ADATOK</p> <p>[2] Névfeltes teljesítmény *</p> <p>[3] A motor max. üzemi sebessége *</p> <p>[4] MAX tápfeszültség</p> <p>[5] NÉVLEGES tápfeszültség</p> <p>[6] A gép tömege *</p> <p>[7] Munkaszélesség</p> <p>[8] Vágószerkezet kódja</p> <p>[9] Hangnyomás szintje</p> <p>[10] Mérésre bizonytalanság</p> <p>[11] Mért zajteljesítmény szint</p> <p>[12] Garantiált hangerőszint</p> <p>[13] Vibrációs szint</p> <p>[14] Tartozékok</p> <p>[15] „Mulcsozó” készlet</p> <p>[16] Akkumulátorok, típus</p> <p>[17] Akkumulátortöltő, típusa</p> <p>[18] Táblázat az akkumulátorok helyes kom- binációjához</p> <p>* A pontos adatot lásd a gép azonosító adattábláján.</p>	<p>[1] LT - TECHNINIAI DUOMENYS</p> <p>[2] Vardinė galia *</p> <p>[3] Maksimalus variklio veikimo greitis *</p> <p>[4] MAKS. maitinimo įtampa</p> <p>[5] NOMINALI maitinimo įtampa</p> <p>[6] Įrenginio svoris *</p> <p>[7] Pjovimo plotis</p> <p>[8] Pjovimo įrenginio kodas</p> <p>[9] Garso slėgio lygis</p> <p>[10] Matavimo netikslumas</p> <p>[11] Išmatuotas garso galios lygis</p> <p>[12] Garantuotas garso galios lygis</p> <p>[13] Vibracijų lygis</p> <p>[14] Priedai</p> <p>[15] „Mulčiavimo” rinkinys</p> <p>[16] Akumuliatoriai, mod.</p> <p>[17] Akumuliatoriaus įkroviklis, mod.</p> <p>[18] Tinkamo akumuliatorių derinio lentelė</p> <p>* Konkretūs specifiniai duomenys yra pateikti įrenginio identifikavimo etiketėje.</p>	<p>[1] LV - TEHNISKIE DATI</p> <p>[2] Nominālā jauda *</p> <p>[3] Maks. dzinēja griešanās ātrums *</p> <p>[4] MAKS. barošanas spriegums</p> <p>[5] NOMINĀLAIS barošanas spriegums</p> <p>[6] Mašīnas svars *</p> <p>[7] Plaušanas platums</p> <p>[8] Griešanas mehānisma kods</p> <p>[9] Skaņas spiediena līmenis</p> <p>[10] Mērijuma kļūda</p> <p>[11] Izmēritais skaņas intensitātes līmenis</p> <p>[12] Garantētais skaņas spiediena līmenis</p> <p>[13] Vibrāciju līmenis</p> <p>[14] Piederumi</p> <p>[15] „Mulčēšanas” komplekts</p> <p>[16] Akumulatori, mod.</p> <p>[17] Akumulatoru lādētājs, mod.</p> <p>[18] Pareizas akumulatoru kombinācijas tabula</p> <p>* Precīza vērtība ir norādīta mašīnas identifikācijas datu plāksnītē.</p>
<p>[1] MK - TEHNIČKI PODATOZI</p> <p>[2] Номинална моќност *</p> <p>[3] Максимална брзина при работа на моторот *</p> <p>[4] МАКСИМАЛЕН напон</p> <p>[5] НОМИНАЛЕН напон</p> <p>[6] Тежина на машината *</p> <p>[7] Обем на косење</p> <p>[8] Код на уредот за сечење</p> <p>[9] Ниво на звучен притисок</p> <p>[10] Мерна несигурност</p> <p>[11] Измерено ниво на акустична моќност</p> <p>[12] Ниво на загарантирана звучна моќност</p> <p>[13] Ниво на вибрации</p> <p>[14] Дополнителна опрема</p> <p>[15] Комплет за „мелење“</p> <p>[16] Батерији, модели</p> <p>[17] Полнач за батерија, модел</p> <p>[18] Табела за точната комбинација на батерији</p> <p>* За одреден податок, проверете дали истиот е посочен на етикетата за идентификација на машината.</p>	<p>[1] NL - TECHNISCHE GEGEVENS</p> <p>[2] Nominiaal vermogen</p> <p>[3] Maximale snelheid voor de werking van de motor *</p> <p>[4] Voedingsspanning MAX</p> <p>[5] Voedingsspanning NOMINAL</p> <p>[6] Gewicht machine *</p> <p>[7] Maatbreedte</p> <p>[8] Code snij-inrichting</p> <p>[9] Niveau geluidsdruk</p> <p>[10] Meetonzekerheid</p> <p>[11] Gemeten akoestisch vermogen</p> <p>[12] Gewaarborgd akoestisch vermogen</p> <p>[13] Niveau trillingen</p> <p>[14] Accessoires</p> <p>[15] Kit "mulching"</p> <p>[16] Accu's, mod.</p> <p>[17] Acculader, mod.</p> <p>[18] Tabel voor de correcte combinatie van de batterijen</p> <p>* Voor het specifiek gegeven, verwijst men naar wat aangegeven is op het identificatielabel van de machine.</p>	<p>[1] NO - TEKNISKE DATA</p> <p>[2] Nominell effekt *</p> <p>[3] Motorens maks driftshastighet *</p> <p>[4] MAX forsyningspennning</p> <p>[5] NOMINAL forsyningspennning</p> <p>[6] Maskinvekt *</p> <p>[7] Klippebredde</p> <p>[8] Kode til klippenheten</p> <p>[9] Nivå for akustisk trykk</p> <p>[10] Måleusikkerhet</p> <p>[11] Målt lydeffektivt</p> <p>[12] Garantert lydeffektivt</p> <p>[13] Vibrasjonsnivå</p> <p>[14] Tilbehør</p> <p>[15] Sett for "mulching"</p> <p>[16] Batteri, mod.</p> <p>[17] Batterilader, mod.</p> <p>[18] Tabell for korrekt kombinasjon av batteriene</p> <p>* For spesifikk informasjon, se referansen på maski- nens identifikasjonsetkett.</p>

<p>[1] PL - DANE TECHNICZNE</p> <p>[2] Moc znamionowa *</p> <p>[3] Maks. prędkość obrotowa silnika *</p> <p>[4] Napięcie zasilania MAKŚ</p> <p>[5] Napięcie zasilania ZNAMIONOWE</p> <p>[6] Masa maszyny *</p> <p>[7] Szerokość koszenia</p> <p>[8] Kod urządzenia tnącego</p> <p>[9] Poziom ciśnienia akustycznego</p> <p>[10] Niepewność pomiaru</p> <p>[11] Poziom mocy akustycznej zmierzony</p> <p>[12] Gwarantowany poziom mocy akustycznej</p> <p>[13] Poziom vibracji</p> <p>[14] Akcesoria</p> <p>[15] Zestaw mulczujący</p> <p>[16] Akumulatory, mod.</p> <p>[17] Ładowarka akumulatora, mod.</p> <p>[18] Tabela prawidłowego połączenia akumulatorów</p> <p>* W celu uzyskania konkretnych danych, należy się odnieść do wskazań zamieszczonych na tabliczce identyfikacyjnej maszyny.</p>	<p>[1] PT - DADOS TÉCNICOS</p> <p>[2] Potência nominal *</p> <p>[3] Velocidade máx. de funcionamento motor *</p> <p>[4] Tensão de alimentação MÁX</p> <p>[5] Tensão de alimentação NOMINAL</p> <p>[6] Peso da máquina *</p> <p>[7] Amplitude de corte</p> <p>[8] Código do dispositivo de corte</p> <p>[9] Nivel de pressão acústica</p> <p>[10] Incerteza de medição</p> <p>[11] Nivel de potência acústica medido</p> <p>[12] Nivel de potência acústica garantido</p> <p>[13] Nivel de vibrações</p> <p>[14] Acessórios</p> <p>[15] Kit "Mulching"</p> <p>[16] Baterias, mod.</p> <p>[17] Carregador de bateria, mod.</p> <p>[18] Tabela para a combinação correta das baterias</p> <p>* Para o dado específico, consultar a etiqueta de identificação da máquina.</p>	<p>[1] RO - DATE TEHNICE</p> <p>[2] Putere nominală *</p> <p>[3] Viteza max. de funcționare a motorului *</p> <p>[4] Tensiune de alimentare MAX</p> <p>[5] Tensiune de alimentare NOMINALĂ</p> <p>[6] Greutatea mașinii *</p> <p>[7] Lățimea de tăiere</p> <p>[8] Codul dispozitivului de tăiere</p> <p>[9] Nivel de presiune acustică</p> <p>[10] Nesiguranță în măsurare</p> <p>[11] Nivel de putere acustică măsurat</p> <p>[12] Nivel de putere acustică garantat</p> <p>[13] Nivel de vibrații</p> <p>[14] Accesorii</p> <p>[15] Kit de mărunțire „Mulching”</p> <p>[16] Baterii, mod.</p> <p>[17] Încărcător, mod.</p> <p>[18] Tabel pentru combinarea corectă a bateriilor</p> <p>* Pentru informația specifică, consultați datele de pe eticheta de identificare a mașinii.</p>
<p>[1] RU - ТЕХНИЧЕСКИЕ ХАРАКТЕРИСТИКИ</p> <p>[2] Номинальная мощность *</p> <p>[3] Макс. число оборотов двигателя *</p> <p>[4] МАКС. напряжение питания</p> <p>[5] НОМИНАЛЬНОЕ напряжение питания</p> <p>[6] Вес машины *</p> <p>[7] Ширина скашивания</p> <p>[8] Артикул режущего приспособления</p> <p>[9] Уровень звукового давления</p> <p>[10] Неточность размеров</p> <p>[11] Измеренный уровень звуковой мощности</p> <p>[12] Гарантированный уровень звуковой мощности</p> <p>[13] Уровень вибрации</p> <p>[14] Дополнительное оборудование</p> <p>[15] Комплект "Мульчирование"</p> <p>[16] Батареи, мод.</p> <p>[17] Зарядное устройство, мод.</p> <p>[18] Таблица правильной комбинации батареек</p> <p>* Точное значение см. на идентификационном ярлыке машины.</p>	<p>[1] SK - TECHNICKÉ PARAMETRE</p> <p>[2] Menovitý výkon *</p> <p>[3] Maximálna rýchlosť činnosti motora *</p> <p>[4] MAX. napájacie napätie</p> <p>[5] NOMINÁLNE napájacie napätie</p> <p>[6] Hmotnosť stroja *</p> <p>[7] Šírka kosenia</p> <p>[8] Kód kosiaceho zariadenia</p> <p>[9] Úroveň akustického tlaku</p> <p>[10] Nepresnosť merania</p> <p>[11] Úroveň nameraného akustického výkonu</p> <p>[12] Úroveň zaručeného akustického výkonu</p> <p>[13] Úroveň vibrácií</p> <p>[14] Príslušenstvo</p> <p>[15] Súprava pre Mulčovanie</p> <p>[16] Akumulátor, mod.</p> <p>[17] Nabíjačka akumulátora, mod.</p> <p>[18] Tabuľka pre správnu kombináciu batérií</p> <p>* Ohľadne uvedeného parametra vychádzajte z hodnoty uvedenej na identifikačnom štítku stroja.</p>	<p>[1] SL - TEHNIČNI PODATKI</p> <p>[2] Nazivna moč *</p> <p>[3] Najvišja hitrost delovanja motorja *</p> <p>[4] Največja napetost električnega napajanja</p> <p>[5] Nazivna napetost električnega napajanja</p> <p>[6] Teža stroja *</p> <p>[7] Širina reza</p> <p>[8] Šifra rezalne naprave</p> <p>[9] Raven zvočnega tlaka</p> <p>[10] Nezasnesljivost meritev</p> <p>[11] Izmerjena raven zvočne moči</p> <p>[12] Raven zajamčene jakosti zvoka</p> <p>[13] Nivo vibracij</p> <p>[14] Dodatna oprema</p> <p>[15] Komplet za mulčenje</p> <p>[16] Baterije, mod.</p> <p>[17] Polnilnik baterije, mod.</p> <p>[18] Tabela s pravilnimi kombinacijami baterij</p> <p>* Za specifični podatek glej identifikacijsko nalepko stroja.</p>
<p>[1] SR - TEHNIČKI PODACI</p> <p>[2] Nazivna snaga *</p> <p>[3] Maks. radna brzina motora *</p> <p>[4] Napon napajanja MAKŚ</p> <p>[5] Napon napajanja NOMINALNI</p> <p>[6] Težina mašine *</p> <p>[7] Širina košenja</p> <p>[8] Kod rezne glave</p> <p>[9] Nivo zvučnog pritiska</p> <p>[10] Nepouzdanost merenja</p> <p>[11] Izmereni nivo zvučne snage</p> <p>[12] Garantovani nivo akustične snage</p> <p>[13] Nivo vibracija</p> <p>[14] Dodatna oprema</p> <p>[15] Oprema za „mulčiranje”</p> <p>[16] Baterije, mod.</p> <p>[17] Punjač baterije, mod.</p> <p>[18] Tabela za ispravno kombinovanje baterija</p> <p>* Za specifični podatak, pogledajte podatke navedene na identifikacijskoj nalepnici mašine.</p>	<p>[1] SV - TEKNISKA SPECIFIKATIONER</p> <p>[2] Nominell effekt *</p> <p>[3] Motorns maximala funktionshastighet *</p> <p>[4] Matningsspänning MAX</p> <p>[5] Matningsspänning NOMINAL</p> <p>[6] Maskinikt *</p> <p>[7] Skårbredd</p> <p>[8] Klippredskapets kod</p> <p>[9] Ljudtrycksnivå</p> <p>[10] Tvivel med mått</p> <p>[11] Uppmått ljudeffektivå</p> <p>[12] Garanterad ljudeffektivå</p> <p>[13] Vibrationsnivå</p> <p>[14] Tillbehör</p> <p>[15] Sats för "Mulching"</p> <p>[16] Batterier, mod.</p> <p>[17] Batteriladdare, mod.</p> <p>[18] Tabell för korrekt kombinerav av batterierna</p> <p>* För specifik information, se uppgifterna på maskinens märklåt.</p>	<p>[1] TR - TEKNİK VERİLER</p> <p>[2] Nominal güç *</p> <p>[3] Motorun maksimum çalışma hızı *</p> <p>[4] MAKŚ. besleme gerilimi</p> <p>[5] NOMİNAL besleme gerilimi</p> <p>[6] Makine ağırlığı *</p> <p>[7] Kesim genişliği</p> <p>[8] Kesim düzeni kodu</p> <p>[9] Ses basınç seviyesi</p> <p>[10] Ölçü belirsizliği</p> <p>[11] Ölçülen ses gücü seviyesi</p> <p>[12] Garanti edilen ses gücü seviyesi</p> <p>[13] Titreşim seviyesi</p> <p>[14] Aksesuarlar</p> <p>[15] "Mulçlama" kiti</p> <p>[16] Bataryalar, mod.</p> <p>[17] Batarya şarj cihazı, mod.</p> <p>[18] Doğru akü kombinasyonuna yönelik tablo</p> <p>* Spesifik değer için, makine belirleme etiketinde gösterilenleri referans alın.</p>



СЪДЪРЖАНИЕ

1. ИНФОРМАЦИЯ ОТ ОБЩ ХАРАКТЕР	1
1.1 Как да се чете ръководството.....	1
1.2 Справки.....	1
2. ПРАВИЛА ЗА БЕЗОПАСНОСТ	1
2.1 Обучение.....	1
2.2 Предварителни операции.....	2
2.3 По време на използване.....	2
2.4 поддръжка, прибиране за съхранение.....	2
2.5 Акумулатор/зарядно устройство	2
2.6 Опазване на околната среда.....	3
3. ЗАПОЗНАВАНЕ С МАШИНАТА	3
3.1 Описание на машината и предвидено използване.....	3
3.2 Знаци за безопасност	3
3.3 Идентификационен етикет.....	4
3.4 Основни компоненти.....	4
4. МОНТИРАНЕ.....	4
4.1 Сваляне на опаковката (Фиг.3)	4
4.2 Монтаж на ръкохватката.....	4
4.3 Монтиране на ТОРБАТА	4
5. КОМАНДИ ЗА УПРАВЛЕНИЕ	5
5.1 Предпазен ключ (Устройство за деактивиране).....	5
5.2 Ръкохватка	5
5.3 Регулиране на височината на косене.....	5
6. ИЗПОЛЗВАНЕ НА МАШИНАТА	6
6.1 Предварителни операции	6
6.2 Проверки за безопасност	6
6.3 Задействане	6
6.4 Работа.....	7
6.5 Спиране.....	7
6.6 След употреба	7
7. ПОДДРЪЖКА	7
7.1 Информация от общ характер.....	7
7.2 АКУМУЛАТОР	8
7.3 ПОЧИСТВАНЕ.....	8
7.4 Фиксирани гайки и винтове.....	8
7.5 Почистване на въздушния филтър.....	9
8. ИЗВЪНРЕДНА ПОДДРЪЖКА.....	9
8.1 Инструмент за рязане	9
9. ПРИБИРАНЕ ЗА СЪХРАНЕНИЕ.....	9
9.1 Прибиране на машината за съхранение.....	9
9.2 Прибиране на акумулатора за съхранение.....	9
10. ПРЕМЕСТВАНЕ И ТРАНСПОРТИРАНЕ.....	9
11. ТАБЛИЦА НА ОПЕРАЦИИТЕ ПО ПОДДРЪЖКАТА.....	10
12. Идентифициране на неизправности	10
12.1 За машини с Електронно управление	10
12.2 За машини БЕЗ Електронно управление.....	11
13. ПРИНАДЛЕЖНОСТИ ПО ЗАЯВКА.....	12
13.1 Комплект за "мулчиране"	12
13.2 Акумулатори	12
13.3 Зарядно устройство за акумулатора.....	12

1. ИНФОРМАЦИЯ ОТ ОБЩ ХАРАКТЕР

1.1 НАК ДА СЕ ЧЕТЕ РЪКОВОДСТВОТО

В текста на ръководството, някои параграфи, които съдържат особено важна информация свързана с безопасността или функционирането, са отбелязани по различен начин според следния критерий:

БЕЛЕЖКА ИЛИ ВАЖНО предоставя уточнения или други елементи, по отношение на по-рано упомената информация, с цел да се избегнат повреди на самата машина или причиняване на щети.

Символът показва опасност. Неспазването на предупреждениято води до възможността от лични наранявания или наранявания на трети лица и/или нанасяне на щети.

* Разделите, отбелязани с квадрат със сив точков контур, указват опционални характеристики, които не са предвидени за всички модели, описани в това ръководство. Проверете дали съответната техническа характеристика е предвидена за Вашия модел.

Всички указания "преден", "заден", "десен" и "ляв" се отнасят до работната позиция на оператора.

1.2 СПРАВКИ

1.2.1 Фигури

Фигурите в тези инструкции за експлоатация са номерирани 1, 2, 3, и т.н. Компонентите посочени на фигурите са отбелязани с буквите А, В, С и т.н. Справката за компонента С на фигура 2 се посочва с надписа: "Вж. фиг. 2.С" или просто "(фиг. 2.С)".

Фигурите са индикативни. Действителните части може да се различават от тези, които са показани на фигурата.

1.2.2 Заглавия

Ръководството е разделено на глави и параграфи. Заглавието на параграф "2.1 Обучение" е подзаглавие на "2. Правила за безопасност". Отнасянията до заглавия или параграфи са отбелязани със съкращението "гл." или "пар." и съответния номер. Например: "гл. 2" или "пар. 2.1"

2. ПРАВИЛА ЗА БЕЗОПАСНОСТ

2.1 ОБУЧЕНИЕ

Разучете и свикнете с командите и с аденватното използване на машината. Научете се да изключвате бързо мотора. Неспазването на предупрежденията и инструкциите може да причини инциденти и/или сериозни наранявания.

- Никога не позволявайте машината да бъде използвана от деца или от хора, които не са запознати достатъчно с инструкциите. Местните закони може да предвиждат минимална възраст за право на използване.
- Този уред може да бъде използван от деца над 8 годишна възраст, както и от лица с намалени физически, сетивни или умствени способности, без опит и познания, при условие че са наблюдавани или инструктирани за безопасна употреба на уреда и разбират свързаните с това рискове. Децата не бива да играят с машината. Почистването и текущата поддръжка не трябва да се извършват от деца без наблюдение.
- Да не се използва никога машината, ако потребителя е уморен или неразположен, или е приел лекарства, наркотици, алкохол или вредни за рефлексите и вниманието му вещества.
- Транспортиране на деца или други пътници.

- Не забравяйте, че операторът или този, който използва машината е отговорен за инциденти и непредвидени ситуации, които могат да се случат на други хора или на тяхното имущество. Част от отговорността на потребителя е преценката на възможните рискове на терена, по който трябва да се работи, както и вземането на всички предпазни мерки, необходими за гарантиране на неговата безопасност и тази на другите хора, особено, когато се работи по наклони, неравни, хлъзгави или нестабилни терени.
- В случай, че искате да дадете или заемете машината на някого, убедете се, че потребителят се е запознал с инструкциите за експлоатация, съдържащи се в настоящото ръководство.

2.2 ПРЕДВАРИТЕЛНИ ОПЕРАЦИИ

Лични предпазни средства (ЛПС)

- Носете подходящо облекло, устойчиви работни обувки с неплъзгащи се подметки и дълги панталони. Не задействайте машината, когато сте боси или носите отворени сандали. Носете слушалки за защита на слуха.
- Използването на акустични защити може да намали способността да се чуват евентуални предупреждения (викове или аларми). Бъдете много внимателни както се случва около работната зона.
- Носете работни ръкавици във всички ситуации, представляващи риск за ръцете.
- Не носете шалове, ризи, колиета, гривни, дрехи с развяващи се части или снабдени с връзки, както и вратовръзки и висящи или широки аксесоари, които биха могли да се оpletат в машината или в предмети или материали, които се намират на работното място.
- Ако имате дълги коси, вържете ги по подходящ начин.

Работна зона / Машина

- Прегледайте внимателно цялата работна зона и отстранете всичко, което може да бъде изхвърлено от машината или може да повреди инструмента за рязане/въртящите се органи (камъни, клони, железни жици, кокали и т.н.).

2.3 ПО ВРЕМЕ НА ИЗПОЛЗВАНЕ

Работна зона

- Не използвайте машината във взривоопасна среда и в присъствие на запалими течности, газове или прах. Електрическите уреди създават искри, които може да подпалят прах или изпарения.
- Работете само на дневна светлина или при добро изкуствено осветление и условия на добра видимост.
- Отдалечете хора, деца и животни от работната зона. Необходимо е децата да се наблюдават от друг възрастен.
- Избягвайте да работите във влажна трева, когато вали дъжд и при бури с опасност от мъглини.
- Не излагайте машината на дъжд или на влажна околна среда. Водата, която прониква в инструментите, увеличава риска от електрически удар.
- Обърнете особено внимание на неравностите на земята (издатини, вдлъбнатини), наклони, скрити опасности и за наличието на евентуални опасности, които биха могли да ограничат видимостта.
- Внимавайте много в близост до стръннини, канавки или насипи. Машината може да се обърне, ако едно от колелата излезе извън границата или, ако края на машината пропадне.
- Работете напредно на наклона и никога по посока нагоре/надолу, като внимавате много при промяна на посоката, като се уверите в собствена опорна точна и осигурите, че колелата не срещнат препятствия (камъни, клони, корени и др.), които могат да причинят странично подхлъзване или загуба на контрол над машината.
- Когато машината се използва близо до пътя, обърнете внимание на движението по пътя.

Поведение

- Внимавайте, когато карате на заден ход или се движите назад. Погледнете зад Вас, преди и по време на каране на заден ход, за да се убедите, че няма препятствия.
- Не тичайте никога, а ходете.
- Избягвайте да бъдете теглени от косачката.

- Дръжте ръцете и краката си винаги далеч от инструмента за рязане, както по време на включването, така и по време на използване на машината.
- Внимание: инструмента за рязане продължава да се върти в продължение на няколко секунди и след изключването или след изгасването на двигателя.
- Винаги стойте далеч от отвора за разтоварване.



В случай на счупвания или инциденти по време на работа, спрете незабавно мотора и отдалечете машината, за да не предизвикате допълнителни щети; в случай на инциденти с лични увреждания или инциденти с трети лица, активирайте незабавно процедурите за бърза медицинска помощ, които са най-подходящи за създалата се ситуация и се обърнете към здравна служба за получаване на необходимите медицински грижи. Отстранете старателно евентуални отпадъци, които могат да нанесат щети или увреждания на хора или животни, ако не бъдат забелязани.

Ограничения при използването

- Никога не използвайте машината с повредени, липсващи или неправилно позиционирани защити (торба за събиране, защита за странично разтоварване, защита за задно разтоварване).
- Не използвайте машината, ако принадлежностите/инструментите не са монтирани в предвидените места.
- Не изключвайте, не деактивирайте, не сваляйте или не модифицирайте наличните системи за безопасност/микрореволвючватели.
- Не подлагайте машината на прекалено натоварване и не използвайте машина с малък капацитет за тежка работа; използването на подходяща за целта машина намалява риска и увеличава производителността.

2.4 ПОДДРЪЖКА, ПРИБИРАНЕ ЗА СЪХРАНЕНИЕ

Извършването на правилна поддръжка и прибиране за съхранение, запазва безопасността на машината и нивото на нейната производителност.

Поддръжка

- Никога не използвайте машината с износени или повредени части. Повредените или износени части трябва да бъдат заменени, а не поправени.
- По време на регулиране на машината, обърнете внимание пръстите ви да не останат захванати между движещия се инструмент за рязане и неподвижните части на машината.



Нивото на шум и вибрации, указано в настоящите инструкции, представлява максималните стойности при употреба на машината. Ползването на разцентрован елемент за рязане, прекалено високата скорост на движение, липсата на поддръжка, влияят чувствително на отделеното на шум и вибрации. Необходимо е следователно да се предприемат превантивни мерки за отстраняване на възможни щети, дължащи се на висок шум и вибрации; погрижете се за поддръжка на машината, слагайте антифони, правете паузи по време на работа.

Прибиране за съхранение

- За да се намали опасността от пожар, не оставяйте съдове с остъгнен материал в помещението.

2.5 АКУМУЛАТОР/ЗАРЯДНО УСТРОЙСТВО

ВАЖНО Следните правила за безопасност допълват предписанията за безопасност, които се съдържат в съответната книжка с инструкции за акумулатора и зарядното устройство, приложена към машината.

- За зареждане на акумулатора използвайте единствено препоръчаните от производителя зарядни устройства. Неподходящо зарядно устройство може да причини електрически удар, прегряване или преливане на корозионна акумулаторна течност.
- Използвайте само акумулатори, специално предвидени за вашия уред. Използването на други акумулатори може да предизвика нараняване и опасност от пожар.

- Преди да поставите акумулатора, уверете се, че уредът е изключен. Монтирането на акумулатор в във включен електрически уред може да предизвика злуполуки.
- Съхранявайте неизползаните акумулатори далеч от кламери, монети, ключове, гвоздеи, винтове или други малки метални предмети, които могат да предизвикат късо съединение на контактите. Късо съединение между контактите на акумулатора може да доведе до изгаряне или пожари.
- Не използвайте зарядното устройство в места, където има наличие на пари, запалими вещества или върху лесно запалими повърхности, напр. хартия, плат и т.н. По време на зареждане, зарядното устройство се загрява и може да причини пожар.
- По време на транспортиране на акумулаторите, внимавайте контактите да не се свържат помежду си и не използвайте метални контейнери за транспортiranето.

2.6 ОПАЗВАНЕ НА ОКОЛНАТА СРЕДА

Опазването на околната среда трябва да бъде приоритет и важен аспект при употребата на машината, в полза на гражданското общество и на средата, в която живеем.

- Избягвайте да притеснявате съседите. Използвайте машината само по разумно време (не рано сутрин или късно вечер, когато може да обезкоиките хората).
- Следвайте стриктно местните разпоредби за изхвърлянето на опаковки, износени части или каквато и да е част, силно замърсяваща околната среда; тези отпадъци не могат да бъдат изхвърлени в боклука, а трябва да бъдат отделени и предавани в специалните центрове, където ще се осъществи рециклиране на материалите.
- Следвайте стриктно местните норми за изхвърлянето на отпадъчни материали.
- В момента на изваждане от употреба, не захвърляйте машината в околната среда, а се обърнете към събирателен пункт, съгласно действащите местни разпоредби.



Не изхвърляйте електрическите уреди заедно с битовите отпадъци.

Според европейската Директива 2012/19/EC относно отпадъците от електрическо и електронно оборудване и влизането ѝ в действие в съответствие с националното законодателство, изхабените електрически уреди трябва да се събират отделно, за да бъдат оползотворени екологично съобразно. Ако електрическите уреди се изхвърлят на сметище или в земята, вредните вещества могат да достигнат водосъбиращите земни пластове и да навлязат в хранителната верига, увреждайки здравето Ви. За по-задълбочена информация за изхвърлянето на този продукт, се свържете с компетентната служба за изхвърляне на битови отпадъци или с дистрибутора на машината.



В края на техния полезен жизнен цикъл, изхвърлете акумулаторите като подходите с необходимото внимание за опазване на околната среда.

Акумулаторът съдържа материал, който е опасен за Вас и околната среда. Той трябва да се сваля и предаде отделно в приемателен пункт, който приема литиево-йонни акумулатори.



Разделното събиране на продукти и използвани опановки, позволява рециклиране на материалите и тяхното повторно използване. Повторното използване на рециклирани материали, помага за предотвратяване на замърсяване на околната среда и намалява използването на суровини.

3. ЗАПОЗНАВАНЕ С МАШИНАТА

3.1 ОПИСАНИЕ НА МАШИНАТА И ПРЕДВИДЕНА ИЗПОЛЗВАНЕ

Тази машина представлява косачка със стоящ водач.

Машината се състои основно от мотор, който задейства инструмент за рязане, покрит с капак, снабден с колела и ръкохватка. Операторът е в състояние да управлява машината и да задейства основните команди, като остава винаги зад ръкохватката и, следователно, на безопасно разстояние от въртящия се инструмент за рязане. Отдалечаването на оператора от машината, предизвиква спиране на мотора и на въртящия се инструмент за рязане, в рамките на няколко секунди.

3.1.1 Предвидена употреба

Тази машина е проектирана и изработена за косене (и събиране) на трева в градини и тревни площи, с разширение на капацитета на косене, извършвано в присъствието на ходещ оператор.

Общо казано, тази машина може:

1. Окосете тревата и я съберете в торбата за събиране.
2. Окосете тревата и я разтоварете на земята от задната страна.
3. Окосете тревата и я разтоварете странично (ако е предвидено).
4. Окосете тревата, раздробете ѝ и я оставете на земята (ефект "mulching" – ако е предвидено).

Употребата на специфични принадлежности, предвидени от Производителя като оригинална екипировка или отделно продаваеми, позволява тази работа да се извършва по различни оперативни начини, илюстрирани в това ръководство или в инструкциите, които придружават отделните принадлежности.

3.1.2 Неподходящо използване

Всякакво друго използване, различно от това цитираното по-горе, може да се окаже опасно и да причини щети на хора и/или предмети.

В неподходящата употреба се включват (като неизчерпателен пример):

- Транспортиране върху машината на други хора, деца или животни, тъй като може да паднат и да се наранят тежко или да компрометират нейното безопасно управление.
- Вие да се возите на машината.
- Използване на машината за теглене или бутане на товари.
- Задействане на инструмента за рязане в участък без трева.
- Използване на машината за събиране на листа или отпадъци.
- Използването на машината за подравняване на жив плет или за подравняване на нетревиста растителност.
- Използване на машината от повече от един човек.

ВАЖНО Неспецифичната употреба на машината води до отпадане на гаранцията и отмяна на каквато и да е отговорност на Производителя, като за сметка на потребителя остава разходите, произтичащи от нанесени щети, негово собствено нараняване или нараняване на трети лица.

3.1.3 Тип потребител

Тази машина е предназначена за използване от потребители, непрофесионални оператори.

Тази машина е предназначена да се използва като хоби.

ВАЖНО Машината трябва да се използва само от един оператор.

3.2 ЗНАЦИ ЗА БЕЗОПАСНОСТ

На машината са поставени различни символи (Фиг. 2). Тяхната функция е да напомнят на оператора за поведението, което трябва да се следва, за да я използва с необходимото внимание и предпазливост. Значение на символите:



Внимание. Прочетете внимателно инструкциите преди употреба на машината.



Опасност! Опасност от изхвърляне на предмети. По време на употреба задръжте хората извън работната площ.



Само за косачки с двигател с вътрешно горене.



Само за електрически косачки с мрежово захранване.



Само за електрически косачки с мрежово захранване.



Опасност! Опасност от порязване. Движещ се режещ инструмент. Не поставяйте ръцете или краката в гнездото на инструмента за рязане.



Внимание - инструментът за рязане може да предизвика порязване.

Не поставяйте ръцете или краката в гнездото на инструмента за рязане. Инструментът за рязане продължава да се върти и след изключването на мотора. Свалете предпазния ключ (устройство за деактивиране) преди поддръжката.

ВАЖНО Повредените или нечетливите етикети трябва да се заменят с нови. Поискайте нови стикери от Вашия сервизен център.

3.3 ИДЕНТИФИКАЦИОНЕН ЕТИКЕТ

На идентификационния етикет са посочени следните данни (фиг.1).

1. Ниво на звукова мощност.
2. Маркировка за съответствие СЕ.
3. Година на производство.
4. Вид машина.
5. Серийен номер.
6. Наименование и адрес на производителя.
7. Код на артикула.
8. Максимална скорост на работа на мотора.
9. Тегло в кг.
10. Напрежение и честота на захранване.
11. Степен на електрическа защита.
12. Номинална мощност.

Препишете идентификационните данни на машината на съответните места на етикета, който се намира отзад на корицата на ръководството.

ВАЖНО Използвайте идентификационните данни, посочени на идентификационния етикет на продукта, всеки път, когато се свързвате с оторизирана работилница.

ВАЖНО Пример на декларацията за съответствие се намира на последните страници на ръководството.

3.4 ОСНОВНИ КОМПОНЕНТИ

Машината е изградена от следните основни компоненти, на които отговаря следната функционалност (фиг.1.0):

- A. Шаси:** представлява картер, съдържащ въртящ се инструмент за рязане.
- B. Двигател:** осигурява движението както на инструмента за рязане, така и на тягата на колелото (ако е предвидена).
- C. Инструмент за рязане:** това е инструмент, предназначен за рязане на трева.
- D. Защита за задно разтоварване:** това е защита за безопасност и не позволява на евентуални предмети, събрани от устройството за рязане, да бъдат изхвърлени далеч от машината.
- E. Защита за странично разтоварване (ако е предвидено):** това е защита за безопасност и предотвратява изхвърлянето на евентуални предмети, събрани от инструмента за рязане, далеч от машината.
- F. Дефлектор за странично разтоварване (ако е предвиден):** в допълнение към функцията за странично разтоварване на тревата на земята, това е елемент за безопасност, който предотвратява изхвърлянето на всички предмети, събрани от инструмента за рязане, далеч от машината.

- G. Чувал за събиране на трева:** в допълнение към функцията за събиране на окосената трева, това е елемент за безопасност, който предотвратява изхвърлянето на предмети, събрани от инструмента за рязане, далеч от машината.
- H. Ръкохватка:** това е работното място на оператора. Нейната дължина прави така, че операторът по време на работа поддържа винаги предпазно разстояние от въртящия се инструмент за рязане.
- I. Акумулатор** (ако не е доставен с машината, вж. гл.13 "принадлежности по заявка"): доставя електрическа енергия за задействане на мотора; неговите характеристики и правилата за употребата са описани в отделно ръководство.
- J. Лост за присъствие на оператора:** това е лостът, който позволява зацепването на режещото и глеещото устройство. Двигателят спира автоматично, когато лостът се освободи.
- K. Лост включване тяга (ако е наличен):** това е лостът, който задейства задвижването на колелата и позволява на машината да се движи напред.
- L. Вратичка за достъп до акумулатора**
- M. Предпазен ключ (Устройство за деактивиране):** Ключ за включване/изключване на електрическата верига на машината.
- N. Зарядно устройство за акумулатора** (ако не е доставен с машината, вж. гл.13 "принадлежности по заявка"): устройство, което се използва за зареждане на акумулатора.



Спазвайте стриктно указанията и разпоредбите за безопасност, описани в гл. 2.

4. МОНТИРАНЕ

Някои компоненти на машината не се доставят слобени, а трябва да бъдат монтирани след отстраняване на опаковката, като се следват следните инструкции.



Разопанването и завършването на монтажа трябва да се извършват на плоска и здрава повърхност, с достатъчно пространство за движение на машината и опановните. Да не се използва машината, преди да сте завършили операциите по монтирането, указани в раздел "МОНТАЖ".

4.1 СВАЛЯНЕ НА ОПАКОВКАТА (ФИГ.3)

1. Отворете опаковката внимателно, като внимавате да не загубите компонентите.
2. Вижете за справка документацията, която е поставена в кутията, включително и настоящите инструкции.
3. Извадете от кутията всички немонтирани компоненти.
4. Унищожете кутията и опаковките в съответствие с местните разпоредби.



Преди да извършите монтажа, проверете дали предпазният ключ не е поставен в неговото гнездо.

4.2 МОНТАЖ НА РЪКОХВАТНАТА

Сглобете ръкохватката, както е показано на (Фиг.4).

4.3 МОНТИРАНЕ НА ТОРБАТА

Сглобете торбата както е показано на (Фиг.5).

5. КОМАНДИ ЗА УПРАВЛЕНИЕ

5.1 ПРЕДПАЗЕН КЛЮЧ (УСТРОЙСТВО ЗА ДЕАКТИВИРАНЕ)

Ключът (Фиг.6.А), който се намира в отделението на акумулатора, активира и деактивира електрическата верига на машината. Сваляйки ключът, електрическата верига се изключва изцяло, за да се попречи на неконтролираната употреба на машината.

ВАЖНО Сваляйте предпазния ключ всеки път, когато машината се оставя неизползвана или без надзор.

За някои модели, когато са предвидени, завъртете ключа в положение "ON", за да активирате електрическата верига на машината, позволявайки нейното запалване.

Завъртете ключа в положение „OFF“, за да деактивирате напълно електрическата верига, за да предотвратите неконтролирано използване на машината.

5.2 РЪКОХВАТКА

5.2.1 Лост за присъствие на оператор

Лостът за присъствие на оператор (Фиг.7.А) позволява включването на инструмента за рязане.

Намира се в предна позиция спрямо ръкохватката.

Натиснете предпазния бутон (Фиг.7.С) и натиснете лоста към ръкохватката, за да включите инструмента за рязане.

Двигателят спира автоматично и всички функции се изключват при отпускане на лоста.

ЗАБЕЛЕЖКА Задействането на инструмента за рязане е възможно само с натискане на жълтия бутон отясно на ръкохватката и с натискане на лоста за присъствие на оператор към ръкохватката.

5.2.2 Бутон за включване (ако е предвиден)

Бутонът за включване (фиг.8.А) се използва за:



1. **Включване на машината.** Като натиснете бутон (фиг.8.А), светлият доведе (фиг.8.В) се включва и машината е готова за използване.

БЕЛЕЖКА Машината може да бъде включена само ако лостът за присъствие на оператора и лостът на тягата са освободени.

БЕЛЕЖКА Ако машината не се използва, след 15 секунди светлият доведе се изключва и е необходимо да се повтори цитираната по-горе операция.



2. **Включване на инструмента за рязане.** **БЕЛЕЖКА** Включването на инструмента за рязане е възможно само, ако лостът за присъствие на оператора е натиснат срещу ръкохватката (вж. пар. 6.3).

3. **Изключване на инструмента за рязане.** При включен инструмент за рязане, натиснете лоста за присъствие на оператор (Фиг.7.А); инструментът за рязане спира, поддържайки машината включена.

5.2.3 Лост за включване на тягата

ВАЖНО Задействането на двигателя трябва да става винаги с изключена тяга.

Включва задвижването на колелата и позволява движение напред на машината.

Намира се в задна позиция спрямо ръкохватката.



Включена тяга. Напредването на косачката става с лост, натиснат към ръкохватката (Фиг.7.В). Косачката престава да напредва при пускането на лоста.

ВАЖНО Избягвайте да теглите назад машината при включено задвижване на колелата.

За някои модели е възможно да се регулира скоростта на движение чрез дръжката за избор отясно на ръкохватката (Фиг.8.С).

Могат да бъдат избирани 6 различни нива на скорост.



1. **Максимална скорост** (приблизително 5 км/ч).



2. **Минимална скорост** (приблизително 2,5 км/ч).

БЕЛЕЖКА Последното избрано ниво на скоростта, остава настроено и след изключването на машината.

5.2.4 Бутон "ЕСО" (ако е предвиден)

Функцията "ЕСО" позволява да се спестява енергия по време на косене на трева като се оптимизира автономията на акумулатора. За да активирате или деактивирате функцията "Есо", натиснете бутона (фиг.8.Д).

Тази функция се деактивира винаги всеки път, когато се отпусне лоста за присъствие на оператор.

БЕЛЕЖКА Не се препоръчва употребата на функция "ЕСО" при тежки условия на косене (косене при гъста, висока, влажна трева).

5.3 РЕГУЛИРАНЕ НА ВИСОЧИНАТА НА КОСЕНЕ

Посредством снижаване или повдигане на шасито, тревата може да скоси на различни височини.



Изпълнете операцията при спрян инструмент за рязане.

Регулирането на височината на косене (рязане) става посредством съответния лост (фиг.9.А), който повдига или снижава шасито до желаната позиция.

6. ИЗПОЛЗВАНЕ НА МАШИНАТА

ВАЖНО За инструкциите относно акумулаторите и зареждащото устройство, консултирайте съответната книжка.

6.1 ПРЕДВАРИТЕЛНИ ОПЕРАЦИИ

Уверете се, че предпазният ключ не е поставен на мястото си. Поставете машината в хоризонтално положение и здраво стъпила на земята.

6.1.1 Проверка на акумулатора

Преди да използвате машината за първи път след закупуването, заредете изцяло акумулатора като следвате указанията, които се съдържат в книжката с инструкции за акумулатора.

Преди всяко използване, проверявайте състоянието на зареждане на акумулатора като следвате упътванията, които се съдържат в книжката с инструкции за акумулатора.

6.1.2 Подготовка на машината за работа

БЕЛЕЖКА Тази машина позволява да се окоси тревата по различни начини.

a. Предразполагане за косене и събиране на тревата в торбата за събиране:

1. За модели със странично разтоварване: уверете се, че защитата (фиг. 10. А) е свалена и блокирана от предпазния лост (фиг.10. В).
2. Поставете чувала за събиране (Фиг.10.С).

b. Предразполагане за косене и задно разтоварване на земята на тревата:

1. Повдигнете защитата за задно разтоварване (Фиг.11.А) и монтирайте щифта (Фиг.11.В).
2. При модели с възможност за странично разтоварване: уверете се, че защитата (фиг. 11.С) е свалена и блокирана от предпазния лост (фиг. 11.Д).

За да преместите щифта: виж Фиг.11.А/В.

c. Предразполагане за косене и раздробяване на тревата (функция “mulching”):

Вдигнете защитата за задно разтоварване (Фиг.12.А) и поставете капачката на дефлектора (Фиг.12.В) в отвора за разтоварване, като го държите леко наклонен надясно; след което я фиксирайте като поставите двата щифта (Фиг.12.В.1) в предвидените отвори докато щракне.

При модели с възможност за странично разтоварване: уверете се, че защитата за странично разтоварване (Фиг.12.С) е свалена и блокирана от предпазния лост (Фиг.12.Д).

d. Предразполагане за косене и странично разтоварване на тревата на земята:

1. Вдигнете защитата за задно разтоварване (Фиг.13.А) и поставете капачката на дефлектора (Фиг.13.В) в отвора за разтоварване, като го държите леко наклонен надясно; след което я фиксирайте като поставите двата щифта (Фиг.13.В.1) в предвидените отвори докато щракне.
2. Леко натиснете предпазния лост (Фиг.13.С) и повдигнете защитата за странично разтоварване (Фиг.13.Д).
3. Поставете дефлектора за странично разтоварване (Фиг.13.Е).

4. Затворете отново защитата за странично разтоварване (Фиг.13.Д), така че дефлекторът за странично разтоварване (Фиг.13.Е) да е блокиран.

За да свалите дефлектора за странична защита:

5. Леко натиснете предпазния лост (Фиг.13.С) и повдигнете защитата за странично разтоварване (Фиг.13.Д).
6. Откачете дефлектора за странично разтоварване (Фиг.13.Е).

6.1.3 Регулиране на дръжката (Фиг.14/15)

 Изпълнете операцията при спрян инструмент за рязане.

6.2 ПРОВЕРКИ ЗА БЕЗОПАСНОСТ

 Преди да използвате машината, извършвайте винаги проверки за безопасност.

6.2.1 Проверки за безопасност преди всяка употреба

- Проверете целостта и правилното сглобяване на всички компоненти на машината;
- проверете правилното затягане на всички крепежни елементи;
- поддържайте чисти и сухи всички повърхности на машината.

6.2.2 Тест за функциониране на машината

Действие	Резултат
<ol style="list-style-type: none">1. Включете машината и задействайте инструмента за рязане (пар.6.3).2. Отпуснете лоста за присъствие на оператор (Фиг.21.А).	<ol style="list-style-type: none">1. Инструментът за рязане трябва да се движи.2. Лостът трябва да се върне автоматично и бързо в неутрално положение, двигателят трябва да се изключи и инструментът за рязане трябва да се спре в рамките на няколко секунди.
<ol style="list-style-type: none">1. Включете машината (пар. 6.3) и задействайте лоста за тяга (пар. 5.2.3).2. Отпуснете лоста за задвижване на колелата.	<ol style="list-style-type: none">1. Колета предвижват машината напред.2. Колелата се спират и машината престава да се движи напред.
Пробно управление	Не се открива аномална вибрация. Няма аномален шум.

 Ако един от резултатите се различава от указаното в таблиците, не е възможно използването на машината! Обърнете се към сервизен център за извършване на съответните проверки и поправка.

6.3 ЗАДЕЙСТВАНЕ

БЕЛЕЖКА Извършете включването на равна повърхност без препятствия или висока трева.

1. Отворете вратичката за достъп до отделението на акумулатора (фиг.16.А).

2. Поставете правилно акумулаторите в гнездото им (пар. 7.2.3), като ги натиснете докрай докато чуете "щракването", което блокира в позиция и осигурява електрически контакт.
3. Вкарайте докрай предпазният ключ (фиг. 17.A). Където е предвидено, завъртете ключа в положение "ON".
4. Затворете напълно вратичката.
5. При модели със задействане с бутон за запалване, натиснете бутона за запалване (фиг. 18.A). светлият доведе остава светнал за 15 секунди.
6. Включете инструмента за рязане, като натиснете първо предпазния бутон (Фиг.19.A) и после натиснете лоста за присъствие на оператор (Фиг.19.B).
7. За да включите тягата, натиснете лоста зад ръкохватката (Фиг.19.C).

6.4 РАБОТА

ВАЖНО По време на работа поддържайте винаги безопасна разстояние от инструмента за рязане, дадено от дължината на ръкохватката.

Самостоятелността на батериите (и следователно работещата повърхност на тревата преди презареждане) се обуславя от различни фактори, описани в (пар. 7.2.1).

по време на работа се показва състоянието на зареждане на батерията (процент на оставащото зареждане) (Фиг.8.E).

ВАЖНО Ако моторът загрее и спре по време на работа, трябва да изчакате около 5 минути, преди да го включите отново.

6.4.1 Носене на трева

1. Започнете движение напред и извършете косене в тревиста зона.
2. Адаптирайте скоростта на напредване и височината на рязане (пар.5.3) към условията на поляната (височина, плътност и влажност на тревата) и количеството отстранена трева.

В моделите с тяга (пар. 5.2.3): Препоръчва се да не се коси на терени с наклон над 15°.

3. Видът на тревната площ ще бъде по-добър, ако косенето се извършва винаги на една и съща височина и редувайки в двете посоки (фиг.20).

В случай на странично разтоварване: препоръчително е да се премине маршрут, който да предотврати извърлянето на окосената трева от страната на поляната, която все още трябва да бъде окосена.

В случай на "mulching" или задно разтоварване на тревата:

- Винаги избягвайте да отрязвате значително количество трева. Никога не отрязвайте повече от една трета от общата височина на тревата при едно единствено косене (фиг.20).
- Поддържайте шасито винаги добре почистено (пар. 7.3.1).

6.4.2 Изпразване на торбата за събиране

В случай на торба за събиране с уред за сигнализиране на съдържанието:



Вдигнат = празна.



Спуснат = пълна*.

*чувалът за събиране е пълен и трябва да бъде изпразнен.

За да свалите и изпразните торбата за събиране:

1. изчакайте спирането на инструмента за рязане;
2. свалете торбата за събиране (Фиг.25.A).

6.5 СПИРАНЕ

За спиране на машината:

1. Отпуснете лоста за присъствие на оператор (Фиг.21.A).
2. При модели със задействане с бутон за запалване, натиснете бутона за запалване (фиг. 18.A).
3. Изчакайте спирането на инструмента за рязане.



След спирането на машината, са нужни няколко секунди, преди спирането на инструмента за рязане.

ВАЖНО Винаги спирайте машината.

- По време на преместванията между различните работни зони.
- При преминаване през нетревни повърхности.
- Всеки път, когато се наложи да се преодолее препятствие.
- Преди да регулирате височината на косене.
- Всеки път, когато се сваля или се поставя отново събирателната торба.
- Всеки път, когато се сваля или се поставя отново дефлектора за странично разтоварване (ако е предвиден).

6.6 СЛЕД УПОТРЕБА

1. Извършете почистване (пар. 7.3).
2. Ако е необходимо, сменете повредените компоненти и затегнете всички разхлабени винтове и болтове.

ВАЖНО Сваляйте предпазния ключ всеки път, когато машината се оставя неизползвана или без надзор.

7. ПОДДРЪЖКА

7.1 ИНФОРМАЦИЯ ОТ ОБЩ ХАРАКТЕР



Правилата за безопасност, които трябва да се спазват, са описани в гл. 2. Спазвайте стриктно тези указания, с цел предотвратяване на сериозни рискове или опасности.



Преди да извършите каквато и да била проверка, почистване или поддръжка/регулиране на машината:

- Спрете машината.
- Извадете предпазния ключ (никога не оставяйте ключа поставен или в близост до деца или некомпетентни хора).

- **Уверете се, че всички движещи се части са напълно неподвижни.**
- **Оставете мотора да се охлади, преди да приберете машината за съхранение в някое помещение.**
- **Прочетете съответните инструкции.**
- **Носете подходящо облекло, работни ръкавици и предпазни очила.**
- Честотата и вида на наемите са обобщени в "Таблица на операциите по поддръжката". Таблицата има за цел да ви помогне да поддържате машината безопасна и ефективна. В нея са посочени основните наемеси и периодичността, предвидена за всяка от тях. Извършете съответното действие при първото изтичане на скока.
- Използването на неоригинални резервни части и принадлежности и/или неправилно монтирани такива, може да има отрицателно въздействие върху функционирането и безопасността на машината. Производителят отклонява всякаква отговорност в случай на нанасяне на щети, инциденти или наранявания, предизвикани от цитираните по-горе продукти.
- Оригиначните резервни части се доставят от обслужващите работилници и от оторизираните дистрибутори.

ВАЖНО Всички операции по поддръжката и регулирането, които не са описани в това ръководство, трябва да се извършват от Вашия дистрибутор или от специализиран сервизен център.

7.2 АКУМУЛАТОР

7.2.1 Автономна работа на акумулатора

Автономната работа на акумулатора (и следователно повърхността на оскосената поляна преди презареждането на акумулатора) се обуславя основно от:

- Фактори на околната среда, които довеждат до изразходване на по-голямо количество енергия:**
 - Косене на пълна, висока и влажна трева.
- Широчина на косене на машината; колкото по-голямо е пространството, толкова по-голяма е нуждата от енергия.**
- Поведение на оператора, което трябва да се избягва:**
 - Често включване и изключване по време на работа.
 - Твърде ниска височина на косене, в зависимост от състоянието на тревата.
 - Твърде висока скорост на напредване за количеството трева, което трябва да се окоси.

БЕЛЕЖКА По време на работа акумулаторът е предпазен от пълно изтощаване чрез защитно устройство, което изключва машината и блокира функционирането ѝ.

За оптимизиране на автономната работа на акумулатора е необходимо винаги:

- да косите тревата, когато поляната е суха.
- да косите тревата често, за да не достигна голяма височина.
- Настройте по-голяма височина на косене, когато тревата е много висока, и извършете второ преминаване на по-малка височина.
- Не използвайте машината във функция "мулчиране" с много висока трева.
- Използвайте функцията "Есо" (пар. 5.2.4).

Ако желаете да използвате машината за по-дълги периоди на работа спрямо позволеното за стандартен акумулатор, е възможно:

- Да се закупи втори стандартен акумулатор за незабавна смяна на изтощения акумулатор, без това да компрометира продължителността на използване.

- Да се закупи акумулатор, който позволява по-продължителна автономна работа в сравнение със стандартния акумулатор (пар. 13.2).

7.2.2 Сваляне и презареждане на акумулатора

1. Отворете вратичката за достъп до отделението за батериите и извадете предпазния ключ.
2. Натиснете бутон на батерията (Фиг.22.А) и я извадете (Фиг.22.В).
3. Поставете акумулатора (Фиг.23.В) в гнездото на зарядното устройство (Фиг.23.С).
4. Свържете зарядното устройство в токов контакт с напрежение отговарящо на напрежението, които е посочено на информационната табелка.
5. Пристъпете към цялостно зареждане на акумулатора като следвате указанията в книжката с инструкции за акумулатора/ зарядното устройство.

БЕЛЕЖКА Акумулаторът е снабден със защита, която възпрепятства зареждането, ако околната температура не е между 0 и +45°С.

БЕЛЕЖКА Акумулаторът може да се презарежда във всеки момент, даже частично, без риск от повреда.

7.2.3 Монтиране на акумулатора на машината

След като завършите зареждането:

1. Извадете акумулатора от гнездото на зарядното устройство (като избягвате да го държите за дълго в състояние на зареждане, когато зареждането е приключило).
 2. Разкачете зарядното устройство от електрическата мрежа.
 3. Отворете вратичката за достъп до отделението на акумулатора (Фиг.24.А), поставете акумулатора (Фиг.24.В) в неговото гнездо, като натиснете докрай, докато чуете "щракване", което го блокира в правилна позиция и осигурява електрически контакт.
- Затворете напълно вратичката.

7.3 ПОЧИСТВАНЕ

След всяко използване извършвайте почистване, като се придържате към следните инструкции.

7.3.1 Почистване на машината

- Винаги се убеждавайте, че въздухозаборниците са свободни от отпадъци.
- Не използвайте струи вода и избягвайте да мокрите мотора и електрическите части (Фиг.26).
- Не използвайте агресивни почистващи течности за шасито.
- За да намалите риска от пожар, поддържайте двигателя свободен от остатъци от трева, листа и излишна мазнина.
- Винаги поддържайте лостовете, дисплея и бутоните чисти от отпадъци.

7.3.2 Почистване на блока на инструментите за рязане

Отстранете остатъците от трева и кал, натрупани в шасито.

• **В случай на странично разтоварване:** трябва да се свалят дефлектора за разтоварване (ако е мнотипа - пар. 6.1.2d.).

7.3.3 Почистване на чувала (Фиг.27.А/В)

7.4 ФИКСИРАЩИ ГАЙНИ И ВИНТОВЕ

Поддържайте затегнати гайките и винтовете, за да сте сигурни, че машината се намира винаги в състояние да функционира безопасно.

7.5 ПОЧИСТВАНЕ НА ВЪЗДУШНИЯ ФИЛТЪР

Филтриращият елемент трябва да се поддържа винаги добре почистен. Прочетете как да се правят следващите:

1. Почистете зоната около решетката на филтъра на въздуха.
2. Свалете решетката (Фиг.28.А) като развийте винтовете (Фиг.28.В).
3. Свалете филтриращия елемент (Фиг.29.А).
4. Духнете върху филтъра или го измийте с вода (Фиг.29.А) за да премахнете прах и остатъци.
5. Нагласете филтриращия елемент (Фиг.29.А) на местото му и поставете отново решетката и затегнете винта (Фиг.28.А) и (Фиг.28.В).

- Да носите здрави работни ръкавици.
- Да хванете машината в местата, които осигуряват безопасно хващане, като имате предвид тежлото и неговото разпределяне.
- Използвайте толово хора, колкото са необходими, в съответствие с тежлото на машината.

8. ИЗВЪНРЕДНА ПОДДРЪЖКА

 **Преди да извършите каквато и да била проверка, почистване или поддръжка/регулиране на машината:**

- Спрете машината.
- Извадете предпазния ключ (никога не оставяйте ключа поставен или в близост до деца или некомпетентни хора).
- Уверете се, че всички движещи се части са напълно неподвижни.
- Оставете мотора да се охлади, преди да приберете машината за съхранение в някое помещение.
- Прочетете съответните инструкции.
- Носете подходящо облекло, работни ръкавици и предпазни очила.

8.1 ИНСТРУМЕНТ ЗА РЯЗАНЕ

Лошо наточен инструмент за рязане откъсва тревата и води до пожълтяване на поляната.

 **Не паийте инструмента за рязане, докато не се свалят ключът и инструментът за рязане не е напълно неподвижен.**

 **Всички операции, отнасящи се до ренещите инструменти (демантиране, наточване, балансиране, поправка, монтиране от ново и/или смяна), са сериозни дейности, които изискват специфична компетентност, освен тази за използване на съответните инструменти; от съображения за безопасност при работа е необходимо те да се извършват винаги в специализиран сервизен център.**

 **Винаги заменяйте повреден, износен или изкривен инструментите за рязане, заедно с неговите винтове, за да се поддържа балансирането.**

ВАЖНО Използвайте винаги оригинални инструменти за рязане, носещи кода, който е указан в таблицата "Технически данни".

Имайки предвид доразвиването на продукта, посочените в таблицата "Технически данни" инструменти за рязане могат да бъдат заменени в течение на времето с други, с аналогични характеристики за взаимозаменяемост и безопасност на функциониране.

9. ПРИБИРАНЕ ЗА СЪХРАНЕНИЕ

9.1 ПРИБИРАНЕ НА МАШИНАТА ЗА СЪХРАНЕНИЕ

Когато машината трябва да се прибере за съхранение:

1. Оставете двигателя да се охлади.

2. Извадете предпазния ключ.
 3. Извършете почистване (пар. 7.3).
 4. Проверете целостта на машината.
 5. Приберете машината за съхранение (Фиг.34):
 - В сухо помещение.
 - Защитена от неблагоприятни атмосферни явления.
 - На място достъпно за деца.
- Уверете се, че сте свалили ключовете или инструментите, които са използвани при извършване на поддръжката.

9.2 ПРИБИРАНЕ НА АКУМУЛАТОРА ЗА СЪХРАНЕНИЕ

Акумулаторът трябва да се съхранява на сянка, на хладно и в среда без влага.

ЗАБЕЛЕЖКА В случай на продължителна неупотреба, зареждайте акумулатора на всеки два месеца.

10. ПРЕМЕСТВАНЕ И ТРАНСПОРТИРАНЕ

Всички пътища, когато трябва да премествате, повдигате, транспортирате или наклоняте машината, е необходимо:

- Спрете машината (пар. 6.5) до пълното спиране на движещите се части.
- Да носите здрави работни ръкавици.
- Да хванете машината в местата, които осигуряват безопасно хващане, като имате предвид тежлото и неговото разпределяне.
- Използвайте толово хора, колкото са необходими, в съответствие с тежлото на машината.
- Уверете се, че преместването на машината не причинява щети или наранявания.

Когато се транспортира машината с транспортно средство или ремарке е необходимо:

- Да използвате рампа за достъп с подходяща устойчивост, широчина и дължина.
- Да качите машината с изключен двигател, с избутване, като за тази операция използвате подходящ брой хора.
- Да снижите блока на инструмента за рязане.
- Да позиционирате машината така, че да не представлява опасност за никого.
- Да блокирате машината здраво на превозното средство посредством въжета и вериги, за да се избегне преобръщане.

11. ТАБЛИЦА НА ОПЕРАЦИИТЕ ПО ПОДДРЪЖНАТА

Операция	Периодичност	Забележка
МАШИНА		
Проверка на всички фиксирания проверки за безопасност / проверка на командите; проверка на защитите за задно/странично разтоварване; проверка на чувала за събиране на трева, дефлектора за странично разтоварване; Проверка на инструмента за рязане.	Преди употреба	пар. 6.2
Общо почистване и проверка; Проверка за евентуални щети по машината. Ако е необходимо, се свържете се с оторизиран сервизен център.	В края на всяко използване	пар. 7.3
Смяна на инструмента за рязане	-	пар. 81 ***
Проверка на състоянието на зареждане на акумулатора	Преди всяко използване	*
Зареждане на акумулатора	В края на всяко използване	пар. 7.2.2 *
Почистване на въздушни филтър	Веднъж в месеца	пар. 7.5

* Вижте за справка ръководството на акумулатора/зарядното устройство.

** Операция, която трябва да се извърши от вашия Дистрибутор или от Специализиран център

*** Операция, която трябва да се извърши при първите сигнали за неизправна работа

12. ИДЕНТИФИЦИРАНЕ НА НЕИЗПРАВНОСТИ

12.1 ЗА МАШИНИ С ЕЛЕКТРОННО УПРАВЛЕНИЕ

Ако проблемите продължават, след като сте практикували описаните по-горе решения за отстраняване на неизправностите, свържете се с Вашия дистрибутор.		
ПРОБЛЕМ	ВЪЗМОЖНА ПРИЧИНА	РЕШЕНИЕ
1. С натискането на бутон за включване светлият доведе не светва.	Липсващ предпазен ключ или не е поставен правилно.	Поставете ключа (пар. 6.3).
	Предпазен ключ в положение "OFF".	Доведете предпазния ключ в положение "ON" (пар. 6.3).
	Липсващ акумулатор или не е поставен правилно.	Отворете капака и се уверете, че акумулатора е позициониран правилно (пар. 7.2.3).
	Изтощен акумулатор.	Проверете състоянието на зареждане и заредете акумулатора (пар. 7.2.2).
2. С натискането на бутон за включване светлият доведе не светва и машината издава звуков сигнал.	Неправилна комбинация на батериите.	Проверете правилната комбинация от батериите, следвайки указанията в таблицата "Технически данни".
	Вътрешна неизправност в мотора.	Извадете ключът за безопасност и се свържете със Сервизния център, за извършване на проверки, замяна или поправки.
3. Моторът спира по време на работа.	Акумулаторът не е поставен правилно.	Отворете капака и се уверете, че акумулатора е позициониран правилно (пар. 7.2.3).
	Изтощен акумулатор.	Проверете състоянието на зареждане и заредете акумулатора (пар. 7.2.2).

4. светва светодиода за опасност (Фиг.30.А) и машината издава звуков сигнал.	Блокиран инструмент за рязане.	Спрете машината, извадете ключът за безопасност, носете работни ръкавици. Проверете и отстранете евентуални запушвания в долната част на машината (пар. 7.3.2), които пречат на въртенето на инструмента за рязане. Ако неизправността не се отстрани, свържете се със Сервизния център, за извършване на проверки, смени или поправки (пар. 8.1).
	Авария на машината	Извадете ключът за безопасност и се свържете със Сервизния център, за извършване на проверки, замяна или поправки.
5. мига светодиод за опасност (Фиг.30.А).	Задействане на термичната защита поради прегряване на машината.	Изчакайте поне 5 минути и след това действайте отново машината.
6. Тревата се коси трудно.	Инструментът за рязане не е в добро състояние.	Свържете се със сервизен център за наточване или смяна на инструмента за рязане.
7. Чува се шум и/или се усещат прекалени вибрации по време на работа.	Фиксирани на разхлабен инструмент за рязане или инструментът за рязане е повреден.	Спрете незабавно мотора и свалете предпазния ключ. Свържете се със Сервизен център, за проверки, смени или поправки (пар. 8.1).
8. Кратка автономна работа на акумулатора.	Тежки условия на използване с по-голямо поглъщане на ток.	Оптимизирайте използването (пар. 7.2.1).
	Капацитетът на акумулатора не е достатъчен за работните нужди.	Използвайте втори акумулатор или такъв с по-голям капацитет (пар. 13.2).
9. Зарядното устройство не извършва зареждане на акумулатора.	Акумулаторът не е включен правилно в зарядното устройство.	Проверете дали включването е извършено правилно (пар. 7.2.3).
	Неподходящи условия на околната среда.	Извършете зареждане в среда с подходяща температура (вижте книжката с инструкции за акумулатора/зарядното устройство).
	Мръсни контакти.	Почистете контактите.
	Липса на напрежение в зарядното устройство.	Проверете дали щепселът е поставен в контакта и дали има напрежение в електрическия контакт.
	Дефектно зарядно устройство.	Заменете го с оригинално зарядно устройство.
		Ако неизправността не бъде отстранена, вижте за справка ръководството за акумулатора/зарядното устройство.

12.2 ЗА МАШИНИ БЕЗ ЕЛЕКТРОННО УПРАВЛЕНИЕ

Ако проблемите продължават, след като сте практикували описаните по-горе решения за отстраняване на неизправността, свържете се с Вашия дистрибутор.		
ПРОБЛЕМ	ВЪЗМОЖНА ПРИЧИНА	РЕШЕНИЕ
1. Като действате прекъсвача, двигателят не се задейства	Липсващ предпазен ключ или не е поставен правилно.	Поставете ключа (пар. 6.3).
	Предпазен ключ в положение "OFF".	Доведете предпазния ключ в положение "ON" (пар. 6.3).
	Липсващ акумулатор или не е поставен правилно.	Отворете капака и се уверете, че акумулатора е позициониран правилно (пар. 7.2.3).
	Изтощен акумулатор.	Проверете състоянието на зареждане и заредете акумулатора (пар. 7.2.2).
	Неправилна комбинация на батериите.	Проверете правилната комбинация от батериите, следвайки указанията в таблицата "Технически данни".

2. Двигателят спира и машината издава звуков сигнал.	Акумулаторът не е поставен правилно.	Отворете капака и се уверете, че акумулатора е позициониран правилно (пар. 7.2.3).
	Изтощен акумулатор.	Проверете състоянието на зареждане и заредете акумулатора (пар. 7.2.2).
	Задействане на термичната защита поради прегряване на мотора.	Изчакайте поне 5 минути и след това задействайте отново машината.
	Блокиран инструмент за рязане.	Спрете машината, извадете ключът за безопасност, носете работни ръкавици. Проверете и отстранете евентуални запушвания в долната част на машината (пар. 7.3.2), които пречат на въртенето на инструмента за рязане. Ако неизправността не се отстрани, свържете се със Сервизния център, за извършване на проверки, смени или поправки (пар. 8.1).
	Авария на машината	Извадете ключът за безопасност и се свържете със Сервизния център, за извършване на проверки, замяна или поправки.
3. Тревата се коси трудно.	Инструментът за рязане не е в добро състояние.	Свържете се със сервизен център за наточване или смяна на инструмента за рязане.
4. Чува се шум и/или се усещат прекалени вибрации по време на работа.	Фиксирани на разхлабен инструмент за рязане или инструментът за рязане е повреден.	Спрете незабавно мотора и свалете предпазния ключ. Свържете се със Сервизен център, за проверки, смени или поправки (пар. 8.1).
5. Кратка автономна работа на акумулатора.	Тезки условия на използване с по-голямо поглъщане на ток.	Оптимизирайте използването (пар. 7.2.1).
	Капацитетът на акумулатора не е достатъчен за работните нужди.	Използвайте втори акумулатор или такъв с по-голям капацитет (пар. 13.2).
6. Зарядното устройство не извършва зареждане на акумулатора.	Акумулаторът не е включен правилно в зарядното устройство.	Проверете дали включването е извършено правилно (пар. 7.2.3).
	Неподходящи условия на околната среда.	Извършете зареждане в среда с подходяща температура (вижте книжката с инструкции за акумулатора/зарядното устройство).
	Мръсни контакти.	Почистете контактите.
	Липса на напрежение в зарядното устройство.	Проверете дали щепселът е поставен в контакта и дали има напрежение в електрическият контакт.
	Дефектно зарядно устройство.	Заменете го с оригинално зарядно устройство. Ако неизправността не бъде отстранена, вижте за справка ръководството за акумулатора/зарядното устройство.

13. ПРИНАДЛЕЖНОСТИ ПО ЗАЯВКА

13.1 КОМПЛЕКТ ЗА "МУЛЧИРАНЕ"

Раздробява на ситно окосената трева и я оставя на поляната, алтернативно на събирането в торбата (за снабдени машини) (Фиг.31).

13.2 АКУМУЛАТОРИ

Налични са акумулатори с различен капацитет, за приспособяване към специфични работни нужди (фиг. 32). Спийсът на хомологираните акумулатори за тази машина е даден в таблицата "Технически данни".

13.3 ЗАРЯДНО УСТРОЙСТВО ЗА АКУМУЛАТОРА

Устройство, което се използва за зареждане на акумулатора (фиг.33).



SADRŽAJ

1.	OPĆE INFORMACIJE	1
1.1	Kako se služiti priručnikom	1
1.2	Reference.....	1
2.	SIGURNOSNI PROPISI.....	1
2.1	Obuka	1
2.2	Pripreme radnje.....	2
2.3	Za vrijeme upotrebe.....	2
2.4	Održavanje, skladištenje	2
2.5	Akumulator/Punjač akumulatora.....	2
2.6	Zaštita okolice.....	3
3.	UPOZNAVANJE S MAŠINOM.....	3
3.1	Opis mašine i predviđena upotreba.....	3
3.2	Sigurnosne oznake.....	3
3.3	Identifikacijska naljepnica.....	4
3.4	Glavni dijelovi.....	4
4.	MONTAŽA	4
4.1	Raspakiravanje (Fig.3).....	4
4.2	Montaža drške.....	5
4.3	Montaža vreće za sakupljanje trave	5
5.	UPRAVLJAČKE KOMANDE.....	5
5.1	Sigurnosni ključ (Element za isključivanje)	5
5.2	Drška	5
5.3	Podešavanje visine košenja	6
6.	UPOTREBA MAŠINE	6
6.1	Pripreme radnje.....	6
6.2	Sigurnosne kontrole.....	6
6.3	Startanje.....	6
6.4	Rad 7	6
6.5	Zaustavljanje mašine	7
6.6	Nakon upotrebe.....	7
7.	ODRŽAVANJE.....	7
7.1	Opće informacije.....	7
7.2	AKUMULATOR.....	8
7.3	ČIŠTENJE	8
7.4	Matice i vijci za fiksiranje.....	8
7.5	Čišćenje filtera za vazduh	8
8.	IZVANREDNO ODRŽAVANJE	9
8.1	Rezna glava.....	9
9.	SKLADIŠTENJE.....	9
9.1	Skladištenje mašine.....	9
9.2	Skladištenje akumulatora	9
10.	POMICANJE I TRANSPORT.....	9
11.	TABELA ZA ODRŽAVANJE	9
12.	Prepoznavanje problema.....	10
12.1	Za mašine s Elektronsko upravljanje.....	10
12.2	Za mašine Bez Elektronsko upravljanje	11
13.	DODATNA OPREMA NA ZAHTJEV	12
13.1	Oprema za malčiranje.....	12
13.2	Akumulatori	12
13.3	Punjač akumulatora	12

1. OPĆE INFORMACIJE

1.1 KAKO SE SLUŽITI PRIRUČNIKOM

Neki odlomci u priručniku, koji sadrže informacije od posebnog značaja za sigurnost ili rad, istaknuti su na različite načine, prema sljedećem kriteriju:

NAPOMENA ILI VAŽNO daje pojašnjenja ili ostalo u vezi s prethodno navedenim, kako se mašina ne bi oštetila.

Ovaj simbol  ukazuje na opasnost. Nepoštovanje upozorenja dovodi do mogućih ličnih ozljeda i/ili ozljeda drugih osoba ili materijalne štete.

* Odlomci istaknuti kvadratom s tačkastim stranama sive boje pokazuju opcijske karakteristike koje nisu raspoložive na svim modelima opisanima u ovom priručniku. Provjerite da li su karakteristike dostupne za ovaj model.

Sve oznake "prednji", "stražnji", "desno" i "lijevo" odnose se na radni položaj rukovaoca.

1.2 REFERENCE

1.2.1 Slike

Slike u ovim uputstvima za upotrebu označene su brojevima 1, 2, 3 i tako dalje.

Dijelovi prikazani na slikama označeni su slovima A, B, C i tako dalje.

Referencija na komponentu C na slici 2 označava se natpisom: "Vidi sl. 2.C" ili samo "(Sl. 2.C)".

Slike su indikativne. Stvarni broj komada može varirati u odnosu na one prikazane.

1.2.2 Naslovi

Priručnik je podijeljen na poglavlja i odlomke. Naslov odlomka "2.1. Obuka" je podnaslov od "2. Sigurnosni propisi".

Referencija na naslove ili paragrafe označena je skraćenicama pogl. i odl. i odnosnim brojem. Primjer: "pogl. 2" ili "odl. 2.1"

2. SIGURNOSNI PROPISI

2.1 OBUKA

 **Upoznajte se sa komandama i s prikladnim načinom upotrebe mašine. Naučite brzo zaustaviti motor. Nepoštovanje upozorenja i uputstava može dovesti do nastanka požara i/ili ozbiljnih povreda.**

- Nemojte nikada dopustiti da mašinu koriste djeca ili osobe koje nisu dovoljno upoznate s uputstvima. Minimalna dob korisnika može da bude određena lokalnim zakonima.
- Ovu mašinu mogu koristiti djeca od 8 i više godina starosti kao i osobe sa smanjenim tjelesnim, osjetnim ili mentalnim sposobnostima, ili osobe koje ne poznaju mašinu ili nemaju iskustva s njom, pod uslovom da ih nadziru osobe odgovorne za njihovu sigurnost ili da su upoznate sa sigurnom upotrebom mašine i da su svjesne pratećih opasnosti. Djeca se ne smiju igrati ovom mašinom. Redovno čišćenje i održavanje ne smiju vršiti djeca bez nadzora.

- Ne koristiti nikada mašinu ako je korisnik umoran ili se loše osjeća, ili je pak uzeo lijekove, drogu ili alkohol ili materije koje usporavaju refleksje i smanjuju pažnju.
- Nemojte prevoziti djecu niti druge putnike.
- Ne zaboravite da su rukavaoc ili korisnik odgovorni za nezgode i nepredviđene slučajeve koji mogu nastati na štetu drugih osoba ili njihove imovine. Odgovornost korisnika podrazumijeva procjenu potencijalnih opasnosti terena na kojem se radi, poduzimanje svih potrebnih mjera kako bi garantovao vlastitu sigurnost i sigurnost drugih osoba, a posebno na strmim, neravnim, klizavim ili nestabilnim terenima.
- Ukoliko želite ustupiti ili posuditi mašinu drugima, provjerite je li novi korisnik pročitao uputstva za upotrebu sadržana u ovom priručniku.

2.2 PRIPREMNE RADNJE

Oprema za ličnu zaštitu

- Nosite prikladnu odjeću, jaku radnu obuću s neklizajućim donom i duge pantalone. Nemojte aktivirati mašinu bosih nogu ili u sandalama. Nosite opremu za zaštitu sluha.
- Upotreba zaštite za sluh može smanjiti mogućnost da čujete eventualna upozorenja (viku ili alarme). Posebnu pažnju obratite na ono što se dešava oko radnog područja.
- Nosite radne rukavice svaki put kad postoji rizik za ruke.
- Nemojte nositi šalove, košulje, ogrlice, narukvice, odjeću koja ima lepršave dijelove, kao ni uzice ni kravate, odnosno dodatke koji vise ili su široki jer bi se mogli zakačiti za mašinu ili predmete i materijal koji se nalazi na radnom mjestu.
- Prikladno vezati dugu kosu.

Radni prostor / Mašina

- Detaljno pregledajte čitavu radnu površinu i uklonite sve što bi mašina mogla izbaciti ili što bi moglo oštetiti reznju glavu/okretne dijelove (kamenje, granje, žica, kosti, itd).

2.3 ZA VRIJEME UPOTREBE

Radno područje

- Nemojte koristiti mašinu na području u kojem postoji rizik od eksplozija, u prisustvu zapaljive tečnosti, plina ili prašine. Električne alate dovode do stvaranja iskri koje mogu zapaliti prašinu ili paru.
- Radite isključivo po dnevnom svjetlu ili pri dobrom vještačkom osvjetljenju ili kad se dobro vidi.
- Udaljite osobe, djecu i životinje s radnog područja. Potrebno je da djecu nadgleda drugo odraslo lice.
- Nemojte raditi po mokroj travi, kad pada kiša i kad postoji rizik od nevremena, a posebno mogućnost pojave munja.
- Ne izlažite mašinu kiši ili mokrim područjima. Voda koja prodre u alatu povećava rizik od električnog udara.
- Posebnu pažnju obratite na neravne terena (ispupčenja, udubljenja), na padine, na skrivene opasnosti i na prisustvo mogućih opasnosti koje bi mogle ograničiti vidljivost.
- Budite oprezni u blizini provalija, jaraka ili nasipa. Mašina se može prevrnuti ako jedan točak premaši rub provalije ili se rub ospe.
- Po strmim travnjacima trebate kositi poprečno, nikada gore/dolje, vodeći računa prilikom promjene pravca i imajte dobar oslonac, te se uvjerite da točkovi ne nauđu na prepreke (kamenje, granje, korenje, itd.) koje bi mogle dovesti do bočnog klizanja ili gubitka kontrole nad mašinom.
- Pazite na promet kad mašinu koristite u blizini puta.

Ponašanje

- Pazite kad se krećete u rikverc ili unazad. Gledajte iza sebe prije i za vrijeme kretanja u rikverc da se uvjerite da iza vas nema prepreka.
- Nemojte trčati, već hodajte.
- Nemojte da vas kosilica vuče.
- Držite uvijek ruke i noge podalje od rezne glave, kako za vrijeme startanja tako i za vrijeme korištenja mašine.
- Pažnja: rezna glava nastavlja se okretati nekoliko sekundi i nakon što je isključite ili nakon što ste ugasil motor.
- Držite se podalje od otvora za odspajanje.



U slučaju kvara ili nezgode za vrijeme rada, odmah isključite motor i udaljite mašinu kako ne bi nastala dalja oštećenja; ako povrijedite sebe ili druge osobe, odmah primijenite mjere prve pomoći koje su najprikladnije situaciji koja je nastala i obratite se zdravstvenoj ustanovi radi potrebnog liječenja. Pažljivo uklonite sve eventualne otkopke koji bi mogli oštetiti ili povrijediti osobe ili životinje u slučaju da ih niko ne nadzire.

Ograničenja u upotrebi

- Nikad nemojte raditi s uređajem čiji su štitnici oštećeni, nedostaju ili nisu ispravno postavljeni (vreća za sakupljanje trave, bočni štitnici za izbacivanje, stražnji štitnici za izbacivanje).
- Ne koristite mašinu ako dodatna oprema/alatke nisu instalirane na predviđenim mjestima.
- Nemojte isključivati, deaktivirati, skidati ili oštećivati sigurnosne uređaje/mikroprekidače koji postoje na mašini.
- Ne izlagati mašinu preteranom naporu i ne koristiti malu mašinu za teške radove; upotreba odgovarajuće mašine smanjuje rizike i poboljšava kvalitet rada.

2.4 ODRŽAVANJE, SKLADIŠTENJE

Redovno održavajte mašinu i ispravno je uskladištite kako bi se održala njena sigurnost i njen izvorni učinak.

Održavanje

- Nikada nemojte koristiti mašinu kad su njeni dijelovi istrošeni ili oštećeni. Dijelovi u kvaru ili oštećeni dijelovi moraju se zamijeniti, nikada popravljati.
- Za vrijeme vršenja operacija podešavanja mašine, pazite da ne uvučete prste između rezne glave u pogonu i fiksnih dijelova mašine.



Nivo buke i vibracija navedena u ovim uputstvima predstavljaju najvišje vrijednosti pri kojima se mašina može koristiti. Upotreba reznog elementa koji nije uravnotežen, prevelika brzina kretanja ili izostanak održavanja bitno utječu na emisiju zvuka i vibracija. Stoga je potrebno primijeniti preventivne mjere za otklanjanje mogućih šteta izazvanih prevelikom bukom ili naprezanjima od vibracija; Redovno održavajte mašinu, nosite zaštitu za uši, pravite pauze za vrijeme rada.

Skladištenje

- Da biste smanjili rizik od požara, nemojte ostavljati posude s pokošenom travom u prostorijama.

2.5 AKUMULATOR/PUNJAČ AKUMULATORA

VAŽNO Sljedeća sigurnosna pravila dopunjuju propise o sigurnosti koji su sadržani u posebnom priručniku za akumulator i punjač akumulatora koji je priložen uz mašinu.

- Za punjenje akumulatora koristite isključivo punjač koji je preporučio proizvođač. Neodgovarajući punjač akumulatora može dovesti do električnog

udara, pregrijavanja ili curenja nagrizajuće tečnosti iz akumulatora.

- Koristite isključivo specifične akumulatora koji su predviđeni za vašu mašinu. Upotreba drugih akumulatora može prouzrokovati povrede i rizik od požara.
- Prije stavljanja akumulatora uvjerite se je li kosilica isključena. Ako se akumulator stavlja u električne aparate koji su uključeni, može nastati požar.
- Akumulator koji se ne koristi treba držati podalje od uredskih spajalica, kovanog novca, ključeva, čavala, vijaka ili drugih sitnih metalnih predmeta koji bi mogli dovesti do nastanka kratkog spoja između kontakata. Kratak spoj između kontakata akumulatora može izazvati sagorijevanje ili požar.
- Nemojte koristiti punjač akumulatora u prostorijama u kojima ima zapaljivih isparavanja i materija ili na lako zapaljivim površinama, kao što su papir, tkanine, itd. Za vrijeme punjenja, punjač akumulatora se zagrijava i mogao bi izazvati požar.
- Za vrijeme transporta akumulatora pazite da se kontakti ne spoje međusobno i nemojte koristiti metalne kutije za njihov transport.

2.6 ZAŠTITA OKOLICE

Zaštita okoline mora biti važan i prioritetan aspekt pri korištenju mašine, uz poštovanje susjedstva i okruženja u kojem živimo.

- Nemojte uznemiravati susjede. Koristite mašinu samo u dogledno vrijeme (ne rano ujutro niti kasno uveče jer biste tada mogli uznemiriti osobe).
- Poštujte lokalne propise za zbrinjavanje ambalaže, istrošenih dijelova ili bilo kog drugog elementa koji ima štetan utjecaj na okolicu; nemojte da taj otpad bacate u smeće, već isti odvojite i odnesite u odgovarajuće centre za sakupljanje otpada koji će da se pobrinu o reciklaži materijala.
- Pridržavajte se lokalnih propisa za odlaganje otpadnog materijala.
- Kada stavite mašinu izvan pogona, nemojte napustiti mašinu u okolini, već se obratite centru za sakupljanje otpada, u skladu sa važećim lokalnim propisima.



Nemojte bacati električne aparate u kućni otpad. Na osnovu Europske smjernice 2012/19/ EU o otpadu električnih i elektronskih aparata i njenom sprovođenju u skladu sa državnim

propisima, istrošeni električni aparati se moraju odvojeno skupljati da bi se mogli ponovo iskoristiti na ekološko prihvatljiv način. Električni aparati bačeni na otpad ili u prirodu, stvaraju otrovne supstance koje mogu završiti u podzemnim vodama i lancu ishrane te na taj način štetiti vašem zdravlju. Za više informacija o zbrinjavanju ovog proizvoda, obratite se nadležnom centru za zbrinjavanje otpada iz domaćinstva ili ovlaštenom zastupniku.



Na kraju radnog vijeka akumulatora odložite poštujući okolicu. Akumulator sadrži materijal koji je opasan po Vas i po okolicu. Isti morate izvaditi i posebno zbrinuti u objektu koji prihvata akumulatora s litijumskim jonima.



Odvojeno skupljanje korištenih proizvoda i ambalaže omogućava reciklažu materijala i njihovu ponovnu upotrebu. Ponovna upotreba recikliranog materijala pomaže da se spriječi zagađenje okoline i smanjuje potražnju za sirovinama.

3. UPOZNAVANJE S MAŠINOM

3.1 OPIS MAŠINE I PREDVIĐENA UPOTREBA

Ova mašina je kosilica na guranje.

Mašina se na prvom mjestu sastoji od motora, koji uključuje reznu glavu smještenu u kućište koje posjeduje točkove i dršku.

Rukovaoc može upravljati mašinom i aktivirati glavne komande tako što će uvijek biti iza drške, te dakle na sigurnosnom rastojanju od rotirajuće rezne glave.

Udaljavanje rukovaoca od mašine dovodi do zaustavljanja motora i rotirajuće rezne glave u roku od nekoliko sekundi.

3.1.1 Predviđena upotreba

Ova mašina je projektirana i izrađena za košenje trave u baštama i travnatim područjima, s težinom u skladu s kapacitetom košenja, a pogoni je rukovaoc koji hoda iza nje. Obično ova mašina može:

1. kositi travu i sakupljati je u vreću za sakupljanje trave.
2. kositi travu i odlagati je na tlo preko stražnjeg dijela.
3. kositi travu i odlagati je na tlo s bočne strane (ako je dostupno).
4. kositi travu, sjeckati je i odlagati je na tlo (efekt malčiranja - ako je dostupno).

Upotreba posebne dodatne opreme, koju je predvideo proizvođač kao originalne opreme ili opreme koja se posebno može kupiti, omogućava da se košenje trave izvrši na različite načine, koji su prikazani u ovom priručniku ili u uputstvima priloženim uz razne dodatke.

3.1.2 Neprimjerena upotreba

Bilo koja druga upotreba koja nije prethodno navedena može biti opasna i nanijeti štetu osobama i/ili predmetima. U neprimjerenom rastojanju spadaju (navodimo samo nekoliko primjera):

- Prijevoz osoba, djece ili životinja na mašini jer bi one mogle pasti i ozbiljno se povrijediti ili bi to moglo ugroziti sigurnu vožnju.
- Vožnja na mašini.
- Upotreba mašine za vuču ili guranje tereta.
- Uključivanje rezne glave na netravnatim površinama.
- Koristite mašinu za skupljanje lišća ili ostataka.
- Korištenje mašine za obrezivanje živice ili za rezanje netravnate vegetacije.
- Korištenje mašine od strane više osoba istovremeno.

VAŽNO *Neprimjerena upotreba dovodi do prestanka važenja garancije, a proizvođač neće snositi nikakvu odgovornost, već će korisnik morati snositi troškove za oštećenja ili povrede koje nanese samom sebi ili drugim osobama.*

3.1.3 Tipologija korisnika



Ova mašina je namijenjena da je koriste osobe, odnosno rukovaoci koji nisu profesionalci.

Ova mašina je namijenjena za upotrebu iz hobija.

VAŽNO *Mašinu mora koristiti samo jedan rukovaoc.*



3.2 SIGURNOSNE OZNAKE



Na mašini se nalaze razni simboli (sl.2). Njihova je funkcija da podsjećaju operatera na ponašanja koja treba da slijedi za vrijeme upotrebe uz potrebnu pažnju i oprez. Značenje simbola:



  **Pažnja.** Pročitati prije upotrebe mašine.



  **Opasnost! Rizik od izbacivanja predmeta.** Za vrijeme rada, osobe trebaju biti izvan radnog područja.

  Samo za kosilice s termalnim motorom.

  Samo za električne kosilice s napajanje električnom energijom.

  Samo za električne kosilice s napajanje električnom energijom.

  **Opasnost! Opasnost od porezotina.** Rezna glava u pokretu. Nemojte umetati ruke ili stopala u kućište rezne glave.

  **Pazite na oštru reznju glavu.** Nemojte uvlačiti ruke ili noge u kućište rezne glave. Rezna glava se nastavlja okretati i nakon gašenja motora. Izvadite sigurnosni ključ (element za isključivanje) prije bilo kakvih operacija održavanja.

VAŽNO Oštećene ili nečitljive naljepnice moraju se zamijeniti. Naručite rezervne naljepnice od ovlaštenog servisnog centra.

3.3 IDENTIFIKACIJSKA NALJEPNICA

Na identifikacijskoj naljepnici nalaze se slijedeći podaci (sl.1).

1. Nivo zvučne snage.
2. Oznaka usklađenosti EZ.
3. Godina proizvodnje.
4. Tip mašine.
5. Serijski broj.
6. Naziv i adresa proizvođača.
7. Šifra artikla.
8. Maks. brzina rada motora.
9. Težina u kg.
10. Napon i frekvencija napajanja.
11. Stepn električne zaštite.
12. Nazivna snaga.

Upišite identifikacijske podatke o mašini u odgovarajući prostor na naljepnici koja se nalazi na poledini naslovne strane.

VAŽNO Koristite identifikacijske podatke koji se nalaze na naljepnici za identifikaciju proizvoda svaki put kada kontaktirate ovlašteni servis.

VAŽNO Primjer izjave o usklađenosti nalazi se na posljednjim stranama priručnika.

3.4 GLAVNI DIJELOVI

Mašina se sastoji od slijedećih glavnih dijelova, koji imaju slijedeće funkcije (sl.1.0):

- A. Šasija:** karter unutar kojeg se nalazi okretna rezna glava.
- B. Motor:** pokreće reznju glavu i kotače (ako je dostupno).
- C. Rezna glava:** element za košenje trave.

- D. Stražnji štitnik za izbacivanje:** sigurnosni štitnik koji sprječava da eventualni predmeti koje je sakupila rezna glava budu odbačeni daleko od mašine.
- E. Bočni štitnik za izbacivanje:** sigurnosni štitnik koji sprječava da eventualni predmeti koje je sakupila rezna glava budu odbačeni daleko od mašine.
- F. Bočni kanal za izbacivanje (ako postoji):** osim bočnog izbacivanja trave na tlo, predstavlja i sigurnosni element koji sprječava da eventualni predmeti koje je sakupila rezna glava budu odbačeni daleko od mašine.
- G. Vreća za sakupljanje:** osim prikupljanja pokošene trave, predstavlja i sigurnosni element koji sprječava da eventualni predmeti koje je sakupila rezna glava budu odbačeni daleko od mašine.
- H. Drška:** predstavlja radni položaj rukovaoca. Zahvaljujući njenoj dužini rukovaoc može uvijek biti na sigurnosnom rastojanju od okretno rezne glave.
- I. Akumulator** (ako nije isporučen s mašinom, vidi pogl. 13 "dodatna oprema na zahtjev"): daje električnu energiju za pokretanje motora; njegove karakteristike i pravila upotrebe opisane su u posebnom priručniku.
- J. Poluga rukovaoca:** ova poluga omogućava rad rezne glave i pogona. Motor se zaustavlja automatski kad se otpusti poluga.
- K. Poluga za uključivanje pogona (ako postoji):** poluga koja uključuje pogon točkova i omogućava kretanje mašine prema naprijed.

 **Strogo se pridržavajte uputstava i sigurnosnih propisa opisanih u pogl. 2.**

4. MONTAŽA

Neki dijelovi mašine nisu direktno sklopljeni u fabrici, već ih treba namontirati nakon skidanja ambalaže, slijedeći uputstva u nastavku.

 **Skidanje ambalaže i dovršetak montaže trebaju se izvršiti na ravnoj i čvrstoj površini, s dovoljno prostora za rukovanje mašinom i ambalažom. Nemojte koristiti mašinu prije nego što završite radnje navedene u odjeljku "MONTAŽA".**

4.1 RASPAKIRAVANJE (FIG.3)

1. Otvorite pakovanje pažljivo, pazite da ne zagubite dijelove.
2. Pročitajte dokumentaciju koja se nalazi u kutiji, kao i ova uputstva.
3. Izvadite iz kutije sve dijelove koji nisu namontirani.
4. Zbrinite kutiju i ambalažu u skladu s lokalnim zakonskim propisima.

 **Prije montaže provjerite da sigurnosni ključ nije umetnut u svoje kućište.**

4.2 MONTAŽA DRŠKE

Montirajte dršku u skladu s uputstvima u (sl.4).

4.3 MONTAŽA VREĆE ZA SAKUPLJANJE TRAVE

Montirajte vreću za sakupljanje trave kao što je prikazano u (sl.5).

5. UPRAVLJAČKE KOMANDE

5.1 SIGURNOSNI KLJUČ (ELEMENT ZA ISKLJUČIVANJE)

Ključ (sl.6.A), koji se nalazi unutar kućišta za akumulator, uključuje i isključuje električni krug mašine.

Izvlačenjem ključa, električno kolo se potpuno gasi te se tako sprječava nekontrolirana upotreba mašine.

VAŽNO Izvadite sigurnosni ključ svaki put kad mašinu ne koristite ili je ne nadzirete.

Na određenim modelima, kad okrenete ključ u položaj "ON", aktivira se električni krug mašine i mašina se pokreće.
Kad okrenete ključ u položaj "OFF", električni krug mašine s potpuno deaktivira i sprječava nekontrolirano korištenje mašine.

5.2 DRŠKA

5.2.1 Poluga za prisustvo radnika

Poluga za prisustvo radnika (sl.7.A) omogućava reznu glavu.

Nalazi se s prednje strane drške.

Pritisnite sigurnosno dugme (sl.7.C) i pomaknite polugu prema drški da biste pokrenuli reznu glavu.

Kad se poluga otpusti, motor će se automatski zaustaviti, a sve funkcije onemogućiti.

NAPOMENA *Uključivanje rezne glave moguće je samo pritiskom na žuto dugme s desne strane drške, kad je poluga za prisustvo radnika gurnuta prema drški.*

5.2.2 Taster za uključivanje (ako je predviđeno)

Taster za uključivanje (sl.8.A) koristi se za:



1. **Pokretanje mašine.** Pritiskom na ovo dugme (sl.8.A) LED (sl.8.B) se pali i mašina je spremna za upotrebu.

NAPOMENA *Mašina se može uključiti samo ako su otpuštene poluga rukovaoca i poluga pogona.*

NAPOMENA *Ako mašinu ne počnete koristiti, nakon 15 sekundi ugašice se LED i trebate ponoviti prethodno opisani postupak.*



2. **Uključivanje rezne glave.**

NAPOMENA *Uključivanje rezne glave moguće je samo kad je poluga rukovaoca gurnuta prema drški (vidi odl. 6.3).*

3. **Isključivanje rezne glave.** Kad je rezna glava uključena, otpustite polugu za prisustvo radnika (sl.7.A); rezna glava će se zaustaviti, a mašina će ostati uključena.

5.2.3 Poluga za uključivanje pogona

VAŽNO *Motor se uvijek mora pokretati dok je pogon deaktiviran.*

Uključuje pogon točkova i omogućava kretanje mašine naprijed.

Nalazi se iza drške.



Pogon aktiviran. Kosilica vozi prema naprijed dok je poluga povučena prema drški (sl.7.A). Kosilica prestaje voziti prema naprijed kad se poluga otpusti.

VAŽNO *Nemojte pomicati mašinu unazad dok je pogon uključen (ON).*

Za određene modele, brzina prema naprijed se može podesiti selektorom koji se nalazi s desne strane drške (sl.8.C).

Možete odabrati 6 različitih nivoa brzine.



1. **Maksimalna brzina** (oko 5 km/h).



2. **Minimalna brzina** (oko 2,5 km/h).

NAPOMENA *Posljednji odabrani nivo brzine ostaje postavljen i nakon gašenja mašine.*

5.2.4 Taster "ECO" (ako je predviđeno)

Zahvaljujući funkciji "ECO" moguće je uštediti energiju za vrijeme košenja i produžiti autonomiju akumulatora. Pritisnite dugme (sl.8.D) da omogućite ili onemogućite "Eco" način.

Taj način se automatski deaktivira svaki put kad se otpuste poluge za rukovaoca.

NAPOMENA *Ne preporučujemo da koristite funkciju "ECO" u teškim uslovima košenja (košenje guste, visoke, vlažne trave).*

5.3 PODEŠAVANJE VISINE KOŠENJA

Spuštanjem ili dizanjem šasije moguće je kositi travu na različitoj visini.

 **Izvršite ovu operaciju kad je rezna glava zaustavljena.**

Podešavanje visine košenja vrši se pomoću odgovarajuće poluge (sl.9.A) koja diže ili spušta šasiju do željenog položaja.

6. UPOTREBA MAŠINE

VAŽNO Uputstvo za korištenje akumulatora potražite u odgovarajućem priručniku.

6.1 PRIPREMNE RADNJE

Pazite da sigurnosni ključ nije umetnut u utor. Postavite mašinu u vodoravni položaj tako da ima dobar oslonac na tlu.

6.1.1 Kontrola akumulatora

Prije nego što mašinu počnete koristiti prvi put nakon kupovine, napunite akumulator do kraja, prema uputstvima sadržanim u priručniku za akumulator. Svaki put prije upotrebe provjerite stanje napunjenosti akumulatora prema uputstvima sadržanim u priručniku akumulatora.

6.1.2 Priprema mašine za rad

NAPOMENA Ova mašina se može koristiti za košenje trave na različite načine.

a. Priprema za košenje trave i sakupljanje u vreću za sakupljanje trave:

1. Samo za modele s bočnim izbacivanjem: uvjerite se da je štitnik (slika 10.A) spušten i zaključan preko sigurnosne poluge (slika 10.B).
2. Imetnite vreću za sakupljanje trave (sl.10.C).

b. Priprema za košenje trave i odlaganje na tlo sa stražnje strane:

1. Podignite stražnji štitnik za izbacivanje (sl.11.A) i podesite klin (sl.11.B).
2. Za modele s opcijom bočnog izbacivanja: uvjerite se da je štitnik (slika 11.C) spušten i zaključan preko sigurnosne poluge (slika 11.D).

Za uklanjanje klina: pogledajte sl.11.A/B.

c. Priprema za košenje i sjeckanje trave (funkcija malčiranja):

Podignite stražnji štitnik za izbacivanje (sl.12.A) i umetnite čep kanala (sl.12.B) u otvor za izbacivanje, držeći ga blago nagnutim u desnu stranu; zatim ga pričvrstite umetanjem dvaju klinova (sl.12.B.1) u otvore dok ne čujete škljocaj uklapanja.

Za modele s opcijom bočnog izbacivanja: uvjerite se da je štitnik za bočno izbacivanje (sl. 12.C) spušten i zaključan preko sigurnosne poluge (sl. 12.D).

d. Priprema za košenje trave i odlaganje na tlo s bočne strane:

1. Podignite stražnji štitnik za izbacivanje (sl.13.A) i umetnite čep kanala (sl. 13.B) u otvor za izbacivanje, držeći ga blago nagnutim u desnu stranu; zatim ga pričvrstite umetanjem dvaju klinova (sl.13.B.1) u otvore dok ne čujete škljocaj uklapanja.
2. Blago pogurajte sigurnosnu polugu (sl.13.C) i podignite bočni štitnik za izbacivanje (sl.13.D).
3. Umetnite kanal za bočno izbacivanje (sl.13.E).
4. Zatvorite bočni štitnik za izbacivanje (sl.13.D) tako da blokira bočni kanal za izbacivanje (sl.13.E).

Za uklanjanje kanala za bočno izbacivanje:

5. Blago pogurajte sigurnosnu polugu (sl.13.C) i podignite bočni štitnik za izbacivanje (sl.13.D).
6. Otpustite kanal za bočno izbacivanje (sl.13.E).

6.1.3 Podešavanje ručke (sl.14/15)

 **Izvršite ovu operaciju kad je rezna glava zaustavljena.**

6.2 SIGURNOSNE KONTROLE

 **Uvijek prije upotrebe izvršite sigurnosne kontrole.**

6.2.1 Sigurnosna kontrola prije svake upotrebe

- Provjerite integritet i ispravnu montažu svih dijelova mašine;
- provjerite da li su svi pričvrtni uređaji ispravno zategnuti;
- održavajte sve površine mašine čistima i suhima.

6.2.2 Test rada mašine

Radnja	Rezultat
<ol style="list-style-type: none">1. Pokrenite mašinu i uključite reznu glavu (odl.6.3).2. Otpustite polugu prisustva radnika (sl.21 A).	<ol style="list-style-type: none">1. Rezna glava se mora kretati.2. Poluga se mora vratiti automatski i brzo u neutralni položaj, motor se mora ugasiti, a rezna glava zaustaviti u roku od nekoliko sekundi.
<ol style="list-style-type: none">1. Pokrenite mašinu (odl. 6.3) i aktivirajte polugu pogona (odl. 5.2.3).2. Pustite polugu pogona.	<ol style="list-style-type: none">1. Pomoću točkova mašina se kreće.2. Točkovi se zaustavljaju i mašina se zaustavlja.
Probna vožnja	Ne smije biti nepravilnih vibracija. Ne smiju se čuti čudni zvuci.

 **Ako se bilo koji rezultat ne poklapa s navodima u tablicama, nemojte koristiti mašinu! Obratite se ovlaštenoj servisnoj službi koja treba izvršiti potrebne kontrole i popravku.**

6.3 STARTANJE

NAPOMENA Pokrenite mašinu na ravnoj površini bez prepreka ili visoke trave.

1. Otvorite vratanca za pristup kućištu akumulatora (sl.16.A).
2. Stavite akumulator ispravno u njihova ležišta (sl. 7.2.3.A) i gurnite ih do kraja sve dok ne čujete škljocaj, što znači da su se blokirali u svom položaju i ostvarili električni kontakt.
3. Umetnite sigurnosni ključ do kraja (sl.17.A). Po potrebi, okrenite sigurnosni ključ u položaj "ON". Zatvoriti do kraja vratanca.

5. Za modele koji zahtijevaju korištenje tastera za uključivanje, za pokretanje koristite taster za uključivanje (sl. 18.A). LED ostaje uključen 15 sekundi.
6. Uključite reznu glavu tako što ćete prvo pritisnuti sigurnosno dugme (sl.19.A), a zatim pritisnuti polugu za prisustvo radnika (sl.19.B).
7. Za aktiviranje vuče pomaknite polugu za aktiviranje, pogona prema drški (sl. 19.C).

6.4 RAD

VAŽNO Za vrijeme rada uvijek se držite na sigurnosnoj rastojanju od rezne glave, a to rastojanje je određeno dužinom drške.

Napajanje akumulatora (time i površina travnjaka koja se može pokositi prije punjenja) uslovljena je raznim faktorima opisanim u (odl. 7.2.1).

Tokom korištenja se prikazuje status napunjenosti akumulatora (preostali postotak napunjenosti) (sl. 8.E).

VAŽNO Ukoliko se motor prilikom rada ugasi zbog pregrijavanja, neophodno je sačekati oko 5 minuta prije ponovnog pokretanja.

6.4.1 Košenje trave

1. Počnite da se krećete i kosite travu na travnjaku.
2. Podesite brzinu i visinu košenja (odl. 5.3) u skladu s uvjetima travnjaka (visina trave, gustoća i vlaga) i količinom trave koju treba pokositi.

Za modele s vučom (odl. 5.2.3): Preporučujemo da ne kosite na nagibima većim od 15°.

3. Izgled travnjaka će biti bolji ukoliko se košenje uvijek vrši na istoj visini i naizmjenično u dva smjera (sl.20).

Za bočno izbacivanje: preporučujemo da ne izbacujete pokošenu travu sa strane dijela travnjaka koji tek treba pokositi.

Za malčiranje ili stražnje izbacivanje trave:

- Uvijek izbjegavajte kositi veliku količinu trave. Nikada nemojte kositi više od jedne trećine ukupne visine trave u jednom prolazu (sl.20).
- Šasija mora uvijek biti čista (odl. 7.3.1).

6.4.2 Pražnjenje vreće za sakupljanje trave

Za vreću za sakupljanje trave s indikatorom sadržaja:

 Podignuto = prazno.  Spušteno = puno*.

da je vreća za sakupljanje trave puna i potrebno ju je isprazniti.

Da biste ispraznili vreću za skupljanje trave:

1. Pričekajte da se zaustavi rezna glava;
2. Uklonite vreću za sakupljanje trave (sl.25.A).

6.5 ZAUSTAVLJANJE MAŠINE

Za zaustavljanje mašine postupite kako slijedi:

1. Otpustite polugu prisustva radnika (sl.23 A).

2. Za modele koji zahtijevaju korištenje tastera za uključivanje, za pokretanje koristite taster za uključivanje (sl. 18.A).

3. Pričekajte da se zaustavi rezna glava.

 **Nakon što zaustavite mašinu, potrebno je nekoliko sekundi prije nego se rezna glava zaustavi.**

VAŽNO Uvijek zaustavite mašinu.

- Za vrijeme kretanja između radnih površina.
- Prilikom prelaska preko netravnatnih površina.
- Svaki put kad je potrebno preći kakvu prepreku.
- Prije podešavanja visine košenja.
- Svaki put kad se vreća za sakupljanje trave ukloni ili ponovo stavi.
- Svaki put kad se bočni kanal za izbacivanje (ako postoji) ukloni ili ponovo stavi.

6.6 NAKON UPOTREBE

1. Očistite (odl. 7.3).
2. Ako je potrebno, zamijenite oštećene komponente i pritegnite olabavljene vijke i svornjake.

VAŽNO! Izvadite sigurnosni ključ svaki put kad mašinu ne koristite ili je ne nadzirete.

7. ODRŽAVANJE

7.1 OPĆE INFORMACIJE

 **Sigurnosni propisi kojih se trebate pridržavati navedeni su u pogl. 2. Strogo se pridržavajte ovih uputstava kako ne bi nastali rizici ili opasnosti.**

 **Prije vršenja bilo kakve kontrole, čišćenja ili održavanja/podešavanja na mašini:**

- **Zaustaviti mašinu.**
- **Uklonite sigurnosni ključ (nikad nemojte ostavljati ključ umetnut ili unutar dosega djece ili neovlaštenih osoba).**
- **Provjerite jesu li se svi dijelovi u pokretu potpuno zaustavili.**
- **Pričekajte da se motor ohladi, prije nego što mašinu odložite u bilo koju prostoriju.**
- **Pročitajte odgovarajuća uputstva.**
- **Nosite odgovarajuću odjeću, zaštitne rukavice ili zaštitne naočale.**

- Učestalost i tip intervencije ukratko su navedeni u "Tabeli za održavanje". Cilj slijedeće tablice je da Vam pomogne da Vašu mašinu održite efikasnom i sigurnom. U njoj su navedene glavne intervencije i periodičnost njihovog izvođenja. Izvršite odgovarajuću radnju nakon određenog vremena.
- Upotreba neoriginalnih rezervnih dijelova i neoriginalne dodatne opreme i/ili dodatne opreme koja nije ispravno namontirana, mogla bi imati negativni učinak na rad i sigurnost mašine. Proizvođač neće snositi nikakvu odgovornost u slučaju oštećenja, nezgoda ili povreda koje izazovu ovakvi proizvodi.
- Originalne rezervne dijelove možete dobiti od ovlaštenih servisnih centara i prodavača.

VAŽNO Sve operacije održavanja i podešavanja koje nisu opisane u ovom priručniku, mora izvršiti ovlašteni servisni centar.

7.2 AKUMULATOR

7.2.1 Autonomija akumulatora

Rezerva akumulatora (te dakle površina travnjaka koja se može pokositi prije punjenja) uslovljena je na prvom mjestu:

- Ambijentalnim faktorima koji dovode do veće potrebe za energijom:
 - Košenjem guste, visoke, vlažne trave.
- Širinom košenja mašine; šire postavke dovode do veće potrošnje energije.
- Ponašanjem radnika koji bi trebalo izbjeći:
 - Često uključivanje i isključivanje mašine za vrijeme rada.
 - Suviše nisku visinu košenja u odnosu na stanje trave.
 - Suviše brzo kretanje u odnosu na količinu trave koju treba pokositi.

NAPOMENA Za vrijeme rada, akumulator je zaštićen od totalnog pražnjenja preko zaštitnog uređaja koji isključuje mašinu i sprečava njen rad.

Za što duže trajanje autonomije akumulatora poželjno je da:

- Kositi travu kad je travnjak suh.
- Kositi travu često tako ona ne poraste mnogo.
- Postaviti veću visinu košenja kad je trava mnogo velika, a potom izvršiti još jedno košenje s manjom visinom košenja.
- Nemojte koristiti mašinu u načinu za malčiranje kod vrlo visoke trave.
- Koristite funkciju "ECO" (odl. 5.2.4).

Ako želite koristiti mašinu za duži rad od onog koji omogućava standardni akumulator, možete:

- Kupiti još jedan standardni akumulator da biste odmah zamijenili prazni akumulator i da tako ne trebate prekidati rad.
- Kupiti akumulator s većom autonomijom nego što je autonomija standardne verzije (odl. 13.2).

7.2.2 Skidanje i punjenje akumulatora

1. Otvorite vrata za pristup odjeljku akumulatora i izvadite sigurnosni ključ.
2. Pritisnite dugme na akumulatoru (sl.22.A) i izvadite akumulator (sl.22.B).

3. Stavite akumulator (sl.23.B) u kućištu u punjač akumulatora (sl.23.C).
4. Uključite punjač akumulatora u utičnicu, tako da se napon poklopi s naponom označenim na pločici.
5. Napunite akumulator do kraja, prema uputstvima sadržanim u priručniku za akumulator/punjač akumulatora.

NAPOMENA Akumulator je opremljen zaštitnim uređajem koji sprečava ponovno punjenje ako temperatura okoline nije između 0 i +45 °C.

NAPOMENA Akumulator se može napuniti u svakom trenutku, čak i djelimično, a da pri tom ne postoji rizik da se ošteti.

7.2.3 Ponovno postavljanje akumulatora na mašinu

Nakon što napunite akumulator, postupite kako slijedi:

1. Skinite akumulator s punjača akumulatora (izbjegavajte dalje punjenje akumulatora kad je već napunjen).
2. Iščupajte punjač akumulatora iz struje.
3. Otvorite vratanica za pristup kućištu akumulatora (sl.24.A), stavite akumulator (sl.24.B) u kućište i gurnite ga do kraja dok ne čujete škljocaj, što osigurava električni kontakt.

Zatvoriti do kraja vratanica.

7.3 ČIŠTENJE

Svaki put nakon upotrebe izvršite čišćenje prema slijedećim uputstvima.

7.3.1 Čišćenje mašine

- Uvijek obradite pažnju da na otvorima za vazduh nema krša.
- Nemojte koristiti mlazove vode i pazite da ne pokvasite motor i električne dijelove (sl.26).
- Nemojte koristiti agresivne tečnosti za čišćenje šasije.
- Da biste smanjili opasnost od požara, u motoru ne smije biti ostataka trave, lišća ili prekomjerne masnoće.
- Uvijek održavajte poluge, ekran i tastere čistima.

7.3.2 Čišćenje sklopa rezne glave

Uklonite ostatke trave i blata koji se nakupe unutar šasije.

- **Za bočno izbacivanje:** uklonite kanal za izbacivanje (ako postoji- odl. 6.1.2d.).

7.3.3 Čišćenje vreće za sakupljanje trave (sl.27.A/B)

7.4 MATICE I VIJCI ZA FIKSIRANJE

Matice i vijci moraju biti pričvršćeni kako biste bili sigurni da je mašina uvijek u sigurnim radnim uslovima.

7.5 ČIŠĆENJE FILTERA ZA VAZDUH

Element filtera mora uvijek biti savršeno čist. Postupite na slijedeći način:

1. Očistite prostor oko rešetke filtera za vazduh.
2. Skinite rešetku (sl.28.B) odvijanjem vijka (sl.28.A).
3. Skinite element filtera (sl.29.A).
4. Ispušite filter zrakom ili ga operite vodom (sl.29.A) da biste uklonili prašinu i ostatke.
5. Vratite element filtera (sl.29.A) u kućište, vratite rešetku i zategnite vijak (sl.28.a) i (sl.28.B).

- Nosite debele radne rukavice.
- Uхватite mašinu na mjestima koja pružaju sigurnost, imajući u vidu težinu i njenu raspoređenost.
- Angažirajte dovoljan broj ljudi prema težini mašine i karakteristikama prijevoznog sredstva ili mjesta na kojem treba smjestiti ili podići mašinu.

8. IZVANREDNO ODRŽAVANJE

 **Prije vršenja bilo kakve kontrole, čišćenja ili održavanja/podešavanja na mašini:**

- Zaustaviti mašinu.
- Uklonite sigurnosni ključ (nikad nemojte ostavljati ključ umetnut ili unutar doseg djece ili neovlaštenih osoba).
- Provjerite jesu li se svi dijelovi u pokretu potpuno zaustavili.
- Pričekajte da se motor ohladi, prije nego što mašinu odložite u bilo koju prostoriju.
- Pročitajte odgovarajuća uputstva.
- Nosite odgovarajuću odjeću, zaštitne rukavice ili zaštitne naočale.

8.1 REZNA GLAVA

Rezna glava koja nije dobro naoštrena kida travu i dovodi do žućenja travnjaka.

 **Ne dodirujte reznu glavu sve dok ne izvadite ključ i dok se rezna glava do kraja ne zaustavi.**

 **Sve operacije vezane za reznu glavu (skidanje, oštrenje, uravnotežavanje, popravka, ponovna montaža i/ili zamjena) jesu komplicirani radovi za koje je potrebna posebna stručnost kao i upotreba odgovarajućeg alata; Iz sigurnosnih razloga, te poslove je najbolje obaviti u ovlaštenom servisnom centru.**

Kad mašinu prevozite na prijevoznom sredstvu, potrebno je da:

- Koristite jake pristupne rampe, dovoljne širine i dužine.
- Utovarite mašinu kad je motor isključen i to guranjem od strane dovoljno osoba.
- Spustite sklop rezne glave.
- Postavite mašinu tako da ona ne predstavlja opasnost ni za koga.
- Blokirate čvrsto mašinu za prijevozno sredstvo pomoću sajli ili lanaca kako se ona ne bi prevrnula.



Uvijek zamijenite reznu glavu koja se oštetila, iskrivila ili istrošila, skupa s pričvršnim vijcima, kako bi se održala uravnoteženost.

VAŽNO Uvijek koristite originalne rezne glave koje na sebi imaju šifru koja je navedena u tabeli "Tehnički podaci".

S obzirom na usavršavanje proizvoda, rezne glave navedene u tablici s "Tehničkim podacima" mogu se zamijeniti tokom vremena s drugim reznim glavama s istim svojstvima međusobne mogućnosti zamjene i sigurnosti rada.

9. SKLADIŠTENJE

9.1 SKLADIŠTENJE MAŠINE

Kad mašinu trebate uskladištiti postupite kako slijedi:

1. Pričekajte da se motor ohladi.
2. Uklonite sigurnosni ključ.
3. Izvršite čišćenje (odl. 7.3).
4. Provjerite integritet mašine.
5. Uskladištite mašinu kako slijedi (sl.34):
 - Na suhom mjestu.
 - Zaštićenu od vremenskih nepravilnosti.
 - Na mjestu kojem djeca ne mogu pristupiti.
 - Provjerite jeste li izvadili ključeve ili alatke korištene za održavanje.

9.2 SKLADIŠTENJE AKUMULATORA

Akumulator trebate čuvati u hladu, na svježem mjestu i u prostorijama bez vlage.

NAPOMENA U slučaju da duže vremena nećete koristiti mašinu, napunite akumulator svaka dva mjeseca.

10. POMICANJE I TRANSPORT

Svaki put kad je potrebno pomaknuti, podići, transportirati ili nagnuti mašinu postupite kako slijedi:

- Zaustavite mašinu (odl. 6.5) dok se pokretni dijelovi potpuno ne zaustave.
- Nosite debele radne rukavice.
- Uхватite mašinu na mjestima koja pružaju sigurnost, imajući u vidu težinu i njenu raspoređenost.
- Angažirajte dovoljan broj ljudi prema težini mašine i karakteristikama prijevoznog sredstva ili mjesta na kojem treba smjestiti ili podići mašinu.
- Uvjerite se da pomicanje mašine ne dovede do nanošenja štete ili povreda.

11. TABELA ZA ODRŽAVANJE

Intervencija	Učestalost	Napomene
MAŠINA		
Provjerite sve vijke ; Sigurnosne kontrole / Provjera komandi; Provjerite stražnje/bočne štitnike za izbacivanje Provjerite vreću za sakupljanje trave i bočni kanal za izbacivanje; Provjerite reznu glavu.	Prije upotrebe	odl. 6.2
Generalno čišćenje i kontrola; Provjera eventualnih oštećenja na mašini. Ako je potrebno, pozovite ovlaštenu servisnu službu.	Svaki put na kraju upotrebe	odl. 7.3
Zamjena rezne glave	-	odl. 81 ***
Provjera stanja napunjenosti akumulatora	Svaki put prije upotrebe	*
Punjenje akumulatora	Svaki put na kraju upotrebe	odl. 7.2.2 *
Čišćenje filtera za vazduh	Jednom mjesečno	odl. 7.5

* Pogledajte priručnik za akumulator/punjač akumulatora.

** Ovu intervenciju treba izvršiti ovlašteni zastupnik ili specijalizirani ovlašteni servisni centar

*** Intervencija koju treba izvršiti kad mašina pokaže prve znake lošeg rada

12. PREPOZNAVANJE PROBLEMA

12.1 ZA MAŠINE S ELEKTRONSKO UPRAVLJANJE

Ako problemi potraju i nakon što ste izvršili prethodno opisane operacije, obratite se ovlaštenom zastupniku.		
PROBLEM	MOGUĆI UZROK	RJEŠENJE
1. Nakon pritiska na taster za pokretanje LED se ne uključuje.	Sigurnosni ključ nije umetnut ili nije ispravno umetnut.	Umetnite ključ (odl. 6.3).
	Sigurnosni ključ u položaju "OFF".	Okrenite sigurnosni ključ u položaj "ON" (odl. 6.3).
	Akumulator nije postavljen ili nije ispravno postavljen.	Otvorite vratanca i uvjerite se je li akumulator ispravno postavljen u kućište (odl. 7.2.3).
	Akumulator prazan.	Provjerite koliko je akumulator napunjen i napunite ga (odl. 7.2.2).
	Nepravilna kombinacija akumulatora.	Provjerite je li kombinacija akumulatora ispravna, slijedite uputstva navedena u tablici "Tehnički podaci".
2. Nakon pritiska na taster za pokretanje LED se ne uključuje i mašina isključuje zvučni signal.	Neispravnost unutar motora.	Izvadite sigurnosni ključ i kontaktirajte Servisnu službu da izvrši provjere, zamjene ili popravke.
3. Motor se zaustavlja za vrijeme rada.	Akumulator nije ispravno postavljen.	Otvorite vratanca i uvjerite se je li akumulator ispravno postavljen u kućište (odl. 7.2.3).
	Akumulator prazan.	Provjerite koliko je akumulator napunjen i napunite ga (odl. 7.2.2).
4. Se pali LED lampica za opasnost (sl.30.A) i mašina emitira zvučni signal.	Rezna glava blokirana.	Zaustavite mašinu, izvadite sigurnosni ključ, koristite radne rukavice. Provjerite i eventualno uklonite prepreke s donje strane mašine (odl. 7.3.2) koje sprječavaju okretanje rezne glave. Ako se problem nastavi, kontaktirajte ovlašteni servisni centar da izvrši provjere, zamjenu ili popravku (odl. 8.1).
	Greška mašine	Izvadite sigurnosni ključ i kontaktirajte Servisnu službu da izvrši provjere, zamjene ili popravke.
5. Se pali LED lampica za opasnost (sl.30.A).	Intervencija toplinske zaštite zbog pregrijavanja mašine.	Sačekajte najmanje 5 minuta pa ponovo pokrenite mašinu.

6. Košenje trave je otežano.	Rezna glava nije u dobrom stanju.	Kontaktirajte ovlaštenu servisnu centar da biste naoštrili ili zamijenili reznju glavu.
7. Čuje se buka i/ili prekomjerne vibracije za vrijeme rada.	Vijak rezne glave popustio ili je rezna glava oštećena.	Odmah zaustavite motor i izvadite sigurnosni ključ. Kontaktirajte ovlaštenu servisnu centar da izvrši provjere, zamjenu ili popravku (odl. 8.1).
8. Autonomija akumulatora slaba.	Teške okolnosti u kojima se kosilica koristi i veća potrošnja struje.	Optimizirajte radove (odl. 7.2.1).
	Akumulator nije dovoljan za potrebe rada.	Koristite još jedan akumulator ili akumulator s većom autonomijom (odl. 13.2).
9. Punjač akumulatora ne puni akumulator.	Akumulator nije ispravno postavljen u punjač.	Provjerite da li je ispravno postavljena (odl. 7.2.3).
	Ambijentalne okolnosti nisu odgovarajuće.	Izvršite punjenje u prostoriji s prikladnom temperaturom (vidite priručnik s uputstvima za akumulator/punjač akumulatora).
	Kontakti prljavi.	Očistiti kontakte.
	Punjač akumulatora se ne napaja strujom.	Provjerite da li je utikač uključen u utičnicu i ima li napona u utičnici.
	Punjač akumulatora u kvaru.	Zamijenite punjač originalnim punjačem.
		Ako problem potraje, pogledajte priručnik za akumulator/ punjač akumulatora.

12.2 ZA MAŠINE BEZ ELEKTRONSKO UPRAVLJANJE

Ako problemi potraju i nakon što ste izvršili prethodno opisane operacije, obratite se ovlaštenom zastupniku.		
PROBLEM	MOGUĆI UZROK	RJEŠENJE
1. Motor se ne pokreće ako se upotrebljava prekidač	Sigurnosni ključ nije umetnut ili nije ispravno umetnut.	Umetnite ključ (odl. 6.3).
	Sigurnosni ključ u položaju "OFF".	Okrenite sigurnosni ključ u položaj "ON" (odl. 6.3).
	Akumulator nije postavljen ili nije ispravno postavljen.	Otvorite vratanca i uvjerite se je li akumulator ispravno postavljen u kućište (odl. 7.2.3).
	Akumulator prazan.	Provjerite koliko je akumulator napunjen i napunite ga (odl. 7.2.2).
	Nepravilna kombinacija akumulatora.	Provjerite je li kombinacija akumulatora ispravna, slijedite uputstva navedena u tablici "Tehnički podaci".

2. Motor se zaustavlja i mašina emitira zvučni signal.	Akumulator nije ispravno postavljen.	Otvorite vratanca i uvjerite se je li akumulator ispravno postavljen u kućište (odl. 7.2.3).
	Akumulator prazan.	Provjerite koliko je akumulator napunjen i napunite ga (odl. 7.2.2).
	Intervencija toplinske zaštite zbog pregrijavanja motora.	Sačekajte najmanje 5 minuta pa ponovo pokrenite mašinu.
	Rezna glava blokirana.	Zaustavite mašinu, izvadite sigurnosni ključ, koristite radne rukavice. Provjerite i eventualno uklonite prepreke s donje strane mašine (odl. 7.3.2) koje sprječavaju okretanje rezne glave. Ako se problem nastavi, kontaktirajte ovlaštenu servisnu centar da izvrši provjere, zamjenu ili popravku (odl. 8.1).
	Greška mašine	Izvadite sigurnosni ključ i kontaktirajte Servisnu službu da izvrši provjere, zamjene ili popravke.
3. Košenje trave je otežano.	Rezna glava nije u dobrom stanju.	Kontaktirajte ovlaštenu servisnu centar da biste naoštrili ili zamijenili reznu glavu.
4. Čuje se buka i/ili prekomjerne vibracije za vrijeme rada.	Vijak rezne glave popustio ili je rezna glava oštećena.	Punjač akumulatora nije ispravno postavljen. Kontaktirajte ovlaštenu servisnu centar da izvrši popravku (odl. 8.1) odgovarajuće.
	Teške okolnosti u kojima se kosilica koristi i veća potrošnja struje.	Optimizirajte radove (odl. 7.2.1).
5. Autonomija akumulatora slaba.	Akumulator nije dovoljan za potrebe rada.	Koristite još jedan akumulator ili akumulator s većom autonomijom (odl. 7.2.2).
		Punjač akumulatora se ne napaja strujom. Punjač akumulatora u kvaru.

13. DODATNA OPREMA NA ZAHTEJEV

13.1 OPREMA ZA MALČIRANJE

Usitnjava pokošenu travu i ostavlja je na travnjaku, umjesto sakupljanja u vreću za sakupljanje (za mašine opremljene tom funkcijom) (sl. 31).

13.2 AKUMULATORI

Raspoloživi su akumulatori različitog kapaciteta tako da je moguće zadovoljiti posebne radne potrebe (sl. 32). Spisak odobrenih akumulatora za ovu mašinu nalazi se u tabeli "Tehnički podaci".

13.3 PUNJAČ AKUMULATORA

Uređaj koji se koristi za punjenje akumulatora (sl.33).



OBSAH

1.	VŠEOBECNÉ INFORMACE	1
1.1	Jak číst návod	1
1.2	Odkazy	1
2.	BEZPEČNOSTNÍ POKYNY	1
2.1	Instruktaž	1
2.2	Přípravné úkony	2
2.3	Během použití	2
2.4	Údržba a skladování	2
2.5	Akumulátor / nabíječka akumulátoru	3
2.6	Ochrana životního prostředí	3
3.	SEZNÁMENÍ SE STROJEM	3
3.1	Popis stroje a určené použití	3
3.2	Výstražné symboly	4
3.3	Identifikační štítek	4
3.4	Hlavní součásti	4
4.	MONTÁŽ	4
4.1	Rozbalení (obr. 3)	5
4.2	Montáž rukojeti	5
4.3	Montáž KOŠE	5
5.	OVLÁDACÍ PRVKY	5
5.1	Bezpečnostní klíč (Vypinací zařízení)	5
5.2	Rukojeť	5
5.3	Nastavení výšky sečení	6
6.	POUŽITÍ STROJE	6
6.1	Přípravné úkony	6
6.2	Bezpečnostní kontroly	6
6.3	Uvedení do činnosti	7
6.4	Pracovní činnost	7
6.5	Zastavení	7
6.6	Po použití	7
7.	WÚDRŽBA	7
7.1	Všeobecné informace	7
7.2	AKUMULÁTOR	8
7.3	ČIŠTĚNÍ	8
7.4	Upevňovací matice a šrouby	8
7.5	Čištění vzduchového filtru	9
8.	MIMORÁDNÁ ÚDRŽBA	9
8.1	Žací ústrojí	9
9.	SKLADOVÁNÍ	9
9.1	Skladování stroje	9
9.2	Skladování akumulátoru	9
10.	MANIPULACE A PŘEPRAVA	9
11.	TABULKA ÚDRŽBY	10
12.	Identifikace závad	10
12.1	Pro stroje s Elektronické ovládání	10
12.2	Pro stroje BEZ Elektronické ovládání	11
13.	VOLITELNÉ PŘÍSLUŠENSTVÍ	12
13.1	Sada pro mulčování	12
13.2	Akumulátory	12
13.3	Nabíječka akumulátorů	12

1. VŠEOBECNÉ INFORMACE

1.1 JAK ČÍST NÁVOD

V textu návodu se nacházejí některé odstavce, které mají mimořádný význam z hlediska bezpečnosti nebo funkčnosti; stupeň důležitosti je vyznačen symboly, jejichž význam je následující:

POZNÁMKA NEBO DŮLEŽITÁ INFORMACE *upřesňuje nebo blíže vysvětluje některé již předem uvedené informace se záměrem vyhnout se poškození stroje a způsobení škod.*

Symbol poukazuje na nebezpečí. Nedodržení uvedeného varování má za následek možné ublížení na zdraví obsluhy nebo třetích osob a/nebo škody na majetku.

.....

- * Zvýrazněné odstavce s rámečkem tvořeným šedými tečkami a kovanými čarami označují charakteristiky volitelného příslušenství, které není součástí všech modelů dokumentovaných v tomto návodu. Zkontrolujte, zda je konkrétní charakteristika součástí příslušného modelu.

Všechny výrazy „přední“, „zadní“, „pravý“ a „levý“ se vztahují na pracovní pozici obsluhy.

1.2 ODKAZY

1.2.1 Obrázky

Obrázky v tomto návodu jsou očíslovány 1, 2, 3 apod. Součásti, které jsou uvedeny na obrázcích, jsou označeny písmeny A, B, C apod. Odkaz na součást C na obrázku 2 je uveden formou nápisu: „Viz obr. 2.C“ nebo jednoduše „(obr. 2.C)“.

Uvedené obrázky jsou pouze orientační. Skutečné díly se mohou lišit od zobrazených.

1.2.2 Názvy

Návod je rozdělen do kapitol a odstavců. Název odstavce „2.1 Instruktaž“ je pod názvem „2. Bezpečnostní pokyny“. Odkazy na názvy a odstavce jsou uvedeny prostřednictvím zkratký kap. nebo odst. a příslušného čísla. Příklad: „kap. 2“ nebo „odst. 2.1“

2. BEZPEČNOSTNÍ POKYNY

2.1 INSTRUKTÁŽ

Seznamte se s ovládacími prvky stroje a s jeho vhodným použitím. Naučte se rychle zastavit motor. Neuposlechnutí varování a pokynů může způsobit požár a/ nebo vážná ublížení na zdraví.

- Nikdy nepřipusťte, aby stroj používaly děti nebo osoby, které nejsou dokonale seznámeny s pokyny. Zákony v jednotlivých zemích upřesňují minimální předepsaný věk pro uživatele.
- Toto zařízení může být používáno dětmi ve věku nejméně 8 let a osobami s omezenými fyzickými, smyslovými nebo duševními schopnostmi nebo osobami bez zkušeností a znalostí, když jsou pod dozorem nebo když jsou poučeny o bezpečném použití zařízení a o pochopení souvisejících nebezpečí. Děti si nesmí hrát se zařízením.

- Čištění a údržbu, které má provádět uživatel, nesmějí provádět děti bez dozoru.
- Stroj nesmíte nikdy používat, jste-li unaveni, pokud je vám nevolno nebo v případě, že jste užili léky, drogy, alkohol nebo jiné látky snižující vaše reflexní schopnosti a pozornost.
 - Nepřevážejte děti ani jiné spolujezdcy.
 - Pamatujte, že obsluha nebo uživatel nese odpovědnost za nehody a nepředvídané události způsobené jiným osobám nebo na jejich majetku. Zhodnocení možných rizik při práci na zvoleném terénu patří do odpovědnosti uživatele, který je také odpovědný za přijetí všech dostupných opatření k zajištění vlastní bezpečnosti a také bezpečnosti jiných osob, zvláště na svazích, nepravidelném, kluzkém a nestabilním terénu.
 - V případě, že chcete postoupit nebo půjčit stroj jiným osobám, ujistěte se, že se uživatel seznámí s pokyny pro použití, uvedenými v tomto návodu.

2.2 PŘÍPRAVNÉ ÚKONY

Osobní ochranné prostředky (OOP)

- Používejte vhodný oděv, odolnou pracovní obuv s protiskluzovou podrážkou a dlouhé kalhoty. Nepracujte bosí nebo v otevřených sandálech. Používejte chrániče sluchu.
- Použití chráničů sluchu může snížit schopnost zaslechnout případná varování (křik nebo alarm). Věnujte maximální pozornost dění v pracovním prostoru.
- Ve všech situacích, kdy existuje riziko pro vaše ruce, používejte pracovní rukavice.
- Nemějte na sobě šály, pláště, náhrdelníky, náramky, oděv s volnými částmi nebo oděv se šňůrkami nebo kravatou ani jakékoli visící nebo volné doplňky všeobecně, protože by se mohly zachytit do stroje nebo do předmětů a materiálů, které se nacházejí na pracovišti.
- Dlouhé vlasy vhodným způsobem sepněte.

Pracovní prostor / Stroj

- Důkladně prohleďte celý pracovní prostor a odstraňte z něj vše, co by mohlo být vymrštno strojem nebo by mohlo poškodit žací ústrojí/otáčející se součásti (kameny, větve, železné dráty, kosti apod.).

2.3 BĚHEM POUŽITÍ

Pracovní prostor

- Nepoužívejte stroj v prostředí s rizikem výbuchu, za přítomnosti hořlavých kapalin, plynů nebo prachu. Elektrické nářadí způsobuje vznik jisker, které mohou zapálit prach nebo výpary.
- Pracujte pouze při denním světle nebo při dobrém umělé osvětlení a za dobré viditelnosti.
- Vzdalte osoby, děti a zvířata z pracovního prostoru. Je potřeba, aby byly děti pod dohledem dospělých osob.
- Nepracujte, když je tráva mokrá, za deště a při riziku bouře, zejména když je pravděpodobný výskyt blesků.
- Nevystavujte stroj dešti ani vlhkému prostředí. Voda, která pronikne do nástroje, zvyšuje riziko zásahu elektrickým proudem.
- Věnujte mimořádnou pozornost nepravidlostem terénu (hrboly, příkopy), svahům, skrytým nebezpečím a přítomnosti případných překážek, které by mohly omezovat viditelnost.
- Věnujte velkou pozornost blízkosti srázů, příkopů nebo mezí. Když jedno z kol zajede za okraj nebo když dojde k poklesnutí okraje, stroj se může převrátit.
- Šikmé trávníky by měly být sekány v příčném směru, a nikdy ne směrem nahoru/dolů, a je nutné věnovat zvýšenou pozornost změnám směru, ověřit své postavení a ujistit se, aby se do kol nezapletly překážky (kameny,

větve, kořeny apod.), což by mohlo způsobit boční posuvy nebo ztrátu kontroly nad strojem.

- Při použití stroje blízko silnice dávejte pozor na provoz.

Chování

- Věnujte pozornost použití zpětného chodu nebo pohybu dozadu. Před zpětným chodem i během něj se ohlédněte za sebe, abyste se ujistili, že se tam nenacházejí překážky.
- Nikdy neběhejte, ale kráčejte.
- Nedovolte, aby vás sekačka tahala.
- Pokaždé udržíte ruce a nohy v bezpečné vzdálenosti od žacího ústrojí, a to během uvádění stroje do činnosti i během jeho použití.
- Upozornění: žací ústrojí se nadále otáčí po dobu několika sekund i po jeho vyřazení nebo po vypnutí motoru.
- Vždy se držte v dostatečné vzdálenosti od výstupního otvoru.

⚠ V případě zlomení nebo nehody během pracovní činnosti okamžitě zastavte motor a oddalte stroj, aby se zabránilo dalším škodám; v případě nehod s ublížením na zdraví třetím osobám okamžitě aplikujte postupy první pomoci, nejvhodnější pro danou situaci, a obraťte se na zdravotní středisko ohledně potřebného ošetření. Odstraňte jakékoli úlomky, které by mohly způsobit škody a ublížení na zdraví osob nebo zvířat ponechaných bez dozoru.

Omezení použití

- Stroj nikdy nepoužívejte, pokud jsou ochranné kryty poškozené, chybí nebo nejsou správně nasazené (sběrný koš, ochranný kryt bočního výhozu nebo ochranný kryt zadního výhozu).
- Nepoužívejte stroj, když příslušenství/nástroje není/ně jsou nainstalovány/nainstalovány v určených místech.
- Nevypínejte, nevyřazujte a nedemontujte přítomné bezpečnostní prvky/mikrospínače ani je nevyřazujte z činnosti.
- Nevystavujte stroj nadměrné námaze a nepoužívejte stroj s nižším výkonem pro realizaci náročných prací; použití vhodného stroje snižuje rizika a zlepšuje kvalitu práce.

2.4 ÚDRŽBA A SKLADOVÁNÍ

Provádění pravidelné údržby a správné skladování zajišťují zachování bezpečnosti stroje a úrovně jeho výkonnosti.

Údržba

- Nikdy nepoužívejte stroj, který má opotřebované nebo poškozené součásti. Vadné nebo opotřebované součásti mohou být nahrazeny a nikdy nesmí být opravovány.
- Během ukončení seřizování stroje věnujte pozornost tomu, abyste zabránili uvíznutí prstů mezi pohyblivým se žacím ústrojím a pevnými součástmi stroje.

⚠ Úrovně hluku a vibrací, uvedené v tomto návodu, představují maximální hodnoty použití stroje. Použití nevyváženého sekačičního prvku, příliš vysoká rychlost pohybu a chybná údržba výrazně ovlivňují akustické emise a vibrace. Proto je třeba přijmout preventivní opatření pro odstranění možných škod způsobených vysokým hlukem a namáháním v důsledku vibrací; zajistěte údržbu stroje, používejte chrániče sluchu a během pracovní činnosti dělejte přestávky.

Skladování

- Za účelem omezení rizika požáru nenechávejte nádoby s odpadovými materiály uvnitř místnosti.

2.5 AKUMULÁTOR / NABÍJEČKA AKUMULÁTORU

DŮLEŽITÁ INFORMACE Níže uvedené bezpečnostní pokyny doplňují bezpečnostní pokyny uvedené v návodu, který je přiložen k akumulátoru a k nabíječce akumulátoru.

- Pro nabíjení akumulátoru používejte výhradně nabíječky akumulátorů doporučené výrobcem. Nevhodná nabíječka akumulátorů může způsobit úraz elektrickým proudem, přehřátí nebo únik korozivní kapaliny akumulátoru.
- Používejte pouze specifické akumulátory určené pro vaše nářadí. Použití jiných akumulátorů může způsobit zranění a riziko požáru.
- Před vložením akumulátoru se ujistěte, že je zařízení vypnuto. Montáž akumulátoru do zapnutého elektrického zařízení může způsobit požár.
- Nepoužívaný akumulátor skladujte v dostatečné vzdálenosti od kancelářských sponek, mincí, klíčů, hřebíků, šroubů nebo jiných malých kovových předmětů, které by mohly způsobit zkrat kontaktů. Zkrat mezi kontakty akumulátoru může způsobit hoření nebo požár.
- Nabíječku akumulátoru nepoužívejte na místech s výpary, zápalnými látkami nebo na snadno zápalných površích, jako je papír, textilie apod. Během nabíjení dochází k ohřevu nabíječky akumulátoru, a proto by mohla způsobit vznik požáru.
- Během přepravy akumulátorů věnujte pozornost tomu, aby se zabránilo vzájemnému propojení kontaktů, a nepoužívejte pro přepravu kovové nádoby.

2.6 OCHRANA ŽIVOTNÍHO PROSTŘEDÍ

Ochrana životního prostředí musí představovat významný a prioritní aspekt použití stroje ve prospěch občanského spolužití a prostředí, v němž žijeme.

- Vyvarujte se toho, abyste byli rušivým prvkem ve vztahu s vašimi sousedy. Používejte stroj výhradně v rozumné době (ne časné ráno nebo pozdě večer, abyste nerušili jiné osoby).
- Důkladně dodržujte místní normy pro likvidaci obalů, opotřebovaných součástí nebo jakéhokoli prvku se silným dopadem na životní prostředí; Tento odpad by neměl být vyhazován do koše, ale je nutné jej oddělit a odevzdat do příslušných sběrných středisek, která zajistí recyklaci materiálů.
- Důsledně dodržujte místní předpisy, týkající se likvidace zbytkového materiálu.
- Při vyřazení stroje z provozu jej nenechávejte volně v přírodě, ale obraťte se na sběrné středisko, které je v souladu s platnými místními předpisy.



Neodhazujte elektrická zařízení do domovního odpadu. Podle evropské směrnice 2012/19/EU o odpadu tvořeném elektrickými a elektronickými zařízeními a její aplikace v podobě národních norem musí být elektrická zařízení po skončení své životnosti odevzdána do sběru odděleně za účelem jejich ekologické recyklace. Když se elektrická zařízení likvidují na smetišti nebo volně v přírodě, škodlivé látky mohou proniknout do podzemních vod a dostat se do potravinového řetězce, čímž mohou poškodit vaše zdraví a narušit životní pohodu. Pro získání podrobnějších informací o likvidaci tohoto výrobku se obraťte na kompetentní organizaci, zabývající se ekologickou likvidací domovního odpadu, nebo na vašeho Prodejce.



Po skončení životnosti akumulátorů proveďte jejich likvidaci a věnujte přitom pozornost našemu životnímu prostředí. Akumulátor obsahuje materiál, který je nebezpečný pro vás i pro životní prostředí. Je třeba jej odepnout a zlikvido-

vat samostatně ve sběrném středisku, které likviduje také akumulátory s ionty lithia.



Separovaný sběr použitých výrobků a obalů umožňuje recyklaci materiálů a jejich opětovné použití. Opětovné použití recyklovaných materiálů pomáhá předcházet znečištění životního prostředí a snižuje poptávku po prvotních surovinách.

3. SEZNÁMENÍ SE STROJEM

3.1 POPIS STROJE A URČENÉ POUŽITÍ

Jedná se o sekačku se stojící obsluhou.

K hlavním součástem stroje patří motor, který uvádí do činnosti žací ústrojí uzavřené v ochranném krytu, kola a rukojeť.

Obsluha je schopna obsluhovat stroj a používat hlavní ovládací prvky tak, že se bude vždy zdržovat za rukojeť, tedy v bezpečné vzdálenosti od otáčejícího se žacího ústrojí. Vzdálení obsluhy od stroje způsobí zastavení motoru a otáčejícího se zařízení v průběhu několika sekund.

3.1.1 Určené použití

Tento stroj byl navržen a vyroben k sečení (a sběru) trávy na zahradách a travnatých plochách o rozloze úměrné kapacitě záběru, prováděnému jednou osobou ve stoje.

Obecně lze říci, že tento stroj je určen pro:

1. sečení trávy a její sběr do sběrného koše;
2. sečení trávy a její výhoz dozadu;
3. sečení trávy a její výhoz do boku (je-li součástí výbavy);
4. sečení trávy, její rozsekání nadrobno a ponechání na terénu (mulčování – je-li součástí výbavy).

Použití speciálního příslušenství, které je určeno Výrobcem jako originální výbava, nebo příslušenství, které lze zakoupit samostatně, umožňuje provést tuto pracovní činnost v různých provozních režimech, které jsou ilustrovány v tomto návodu, nebo v pokynech, které jsou dodávány spolu s konkrétním příslušenstvím.

3.1.2 Nevhodné použití

Jakékoli jiné použití, které se liší od výše uvedených použití, může být nebezpečné a může způsobit ublížení na zdraví osob a/nebo škody na majetku.

Do nevhodného použití patří (například, ale nejen):

- Přeprava dalších osob na stroji, dětí nebo zvířat, které by mohly spadnout a způsobit si tak vážná zranění nebo ohrozit bezpečnost jízdy.
- Nechat se převážet strojem.
- Používání stroje k tažení nebo tlačení nákladů.
- Aktivace žacího ústrojí na úsecích bez travnatého porostu.
- Používání stroje pro sběr listů nebo nečistot.
- Používání stroje pro úpravu živých plotů nebo pro sečení netravnatých porostů.
- Používání stroje více než jednou osobou.

DŮLEŽITÁ INFORMACE Nevhodné použití stroje bude mít za následek propadnutí záruky a odmítnutí jakékoli odpovědnosti ze strany výrobce, přičemž všechny náklady vyplývající ze škod nebo ublížení na zdraví samotného uživatele či třetích osob ponese uživatel.

3.1.3 Druhy uživatelů



Tento stroj je určen k použití ze strany spotřebitelů, tedy neprofesionální obsluhy.



Je určen pro použití „domácími kutily“.



DŮLEŽITÁ INFORMACE *Stroj může používat jen jedna osoba.*



3.2 VÝSTRAŽNÉ SYMBOLY

Na stroji jsou uvedeny různé symboly (obr. 2). Jejich funkci je připomenout obsluhu chování, které je třeba dodržovat, aby jej používala s potřebnou pozorností a opatrností. Význam jednotlivých symbolů:



  **Upozornění.** Před použitím stroje si přečtěte pokyny.



  **Nebezpečí! Riziko vymrštění předmětů.** Během použití zařízení udržujte osoby mimo pracovní prostor.

  Jen pro sekačku se spalovacím motorem.

  Jen pro elektrické sekačky s napájením ze sítě.

  Jen pro elektrické sekačky s napájením ze sítě.

  **Nebezpečí! Riziko pořežení.** Pohybující se žací ústrojí. Nikdy nevkládejte ruce ani nohy do prostoru uložení žacího ústrojí.

  **Pozor na ostré žací ústrojí:** Nevkládejte ruce ani nohy do prostoru uložení žacího ústrojí. Žací ústrojí se nadále otáčí i po vypnutí motoru. Před zahájením údržby vyjměte bezpečnostní klíč (vypínací zařízení).

DŮLEŽITÁ INFORMACE *Poškozené nebo již nečitelné výstražné štítky je potřeba vyměnit. Požádejte o nové štítky ve svém autorizovaném servisním středisku.*

3.3 IDENTIFIKAČNÍ ŠTÍTEK

Na identifikačním štítku jsou uvedeny tyto údaje (obr. 1).

1. Úroveň akustického výkonu.
2. Označení shody ES (CE).
3. Rok výroby.
4. Typ stroje.
5. Výrobní číslo.
6. Název a adresa Výrobce.
7. Kód výrobku.
8. Maximální rychlost chodu motoru.
9. Hmotnost v kg.
10. Napájecí napětí a frekvence.
11. Stupeň elektrické ochrany.
12. Jmenovitý výkon.

Přepište identifikační údaje stroje na příslušná místa na štítku, který je uveden na zadní straně obalu.

DŮLEŽITÁ INFORMACE *Identifikační údaje uvedené na identifikačním štítku výrobku uvádějte pokaždé, když se obrátíte na autorizovanou dílnu.*

DŮLEŽITÁ INFORMACE *Příklad prohlášení o shodě se nachází na posledních stranách návodu.*

3.4 HLAVNÍ SOUČÁSTI

Stroj je složen z několika základních částí, které plní následující funkce (obr.1.0):

- A. Skříň:** jedná se o ochranný kryt, který ukryvá otáčející se žací ústrojí.
- B. Motor:** uvádí do pohybu jak žací ústrojí, tak pohon kol (je-li ve výbavě).
- C. Žací ústrojí:** představuje součást určenou k sečení trávy.
- D. Ochranný kryt zadního výhozu:** jde o bezpečnostní ochranný kryt, který zabraňuje vymrštění cizích předmětů, které byly případně zachyceny žacím ústrojím, daleko za stroj.
- E. Ochranný kryt bočního výhozu (je-li ve výbavě):** jde o bezpečnostní ochranný kryt, který zabraňuje vymrštění cizích předmětů, které byly případně zachyceny žacím ústrojím, daleko za stroj.
- F. Vychylovač bočního výhozu (je-li ve výbavě):** kromě funkce bočního výhozu trávy na terén plní i funkci bezpečnostní tím, že zabraňuje vymrštění cizích předmětů, které byly zachyceny žacím ústrojím, daleko od stroje (pouze u modelů s bočním výhozem).
- G. Sběrný koš:** kromě funkce sběru posečené trávy plní i funkci bezpečnostní tím, že zabraňuje vymrštění cizích předmětů, které byly zachyceny žacím ústrojím, daleko od stroje (pouze u modelů se zadním sběrem).
- H. Rukojeť:** jedná se o pracovní stanoviště obsluhy. Její délka zajistí, aby obsluha při práci vždy udržovala bezpečnou vzdálenost od otáčejícího se žacího ústrojí.
- I. Akumulátor** (není-li dodán spolu se strojem, přečtěte si kap. 13 „volitelné příslušenství“): dodává energii potřebnou k uvedení motoru do chodu; jeho parametry a pokyny k použití jsou popsány ve specifickém návodu.
- J. Páka kontroly přítomnosti obsluhy:** páka umožňuje spuštění žacího ústrojí a pohonu. Motor se automaticky vypne po uvolnění páky.
- K. Páka zapnutí pohonu (je-li ve výbavě):** páka zapíná pohon kol a umožňuje jezdět stroje.
- L. Okénko pro přístup k prostoru pro akumulátor**
- M. Bezpečnostní klíč (Vypínací zařízení):** Klíč zapíná / vypíná elektrický rozvod stroje.
- N. Nabíječka akumulátoru** (není-li dodána spolu se strojem, přečtěte si kap. 13 „volitelné příslušenství“): zařízení, které se používá pro nabíjení akumulátoru.

 **Pečlivě dbejte na bezpečnostní pokyny a předpisy popsané v kapitole 2.**

4. MONTÁŽ

Stroj není kompletně sestaven přímo ve výrobním závodě. Pro jeho uvedení do provozu je potřeba rozbalit jednotlivé části a smontovat je podle následujících pokynů.

 **Rozbalení a dokončení montáže musí být provedeno na rovné a pevné ploše s dostatečným prostorem pro manipulaci se strojem a s obaly a za použití vhodného nářadí. Nepoužívejte stroj dřívě, než provedete pokyny oddílu „MONTÁŽ“.**

4.1 ROZBALENÍ (OBR. 3)

1. Opatrně otevřete obal a dávejte pozor, abyste nepoztráceli součásti.
2. Přečtěte si dokumentaci, která se nachází v krabici, včetně tohoto návodu.
3. Vyměňte z krabice všechny nenamontované součásti.
4. Krabici a obaly zlikvidujte v souladu s místní legislativou.

 **Před provedením montáže zkontrolujte, zda bezpečnostní klíč není vložen do svého uložení.**

4.2 MONTÁŽ RUKOJETI

Sestavte rukojeť podle obrázku (obr. 4).

4.3 MONTÁŽ KOŠE

Sestavte koš podle obrázku (obr. 5).

5. OVLÁDACÍ PRVKY

5.1 BEZPEČNOSTNÍ KLÍČ (VYPÍNACÍ ZAŘÍZENÍ)

Klíč (obr. 6.A), který se nachází uvnitř prostoru pro akumulátor, aktivuje a deaktivuje elektrický obvod stroje. Vyjmutím klíče dojde k úplnému vypnutí elektrického rozvodu, čímž zabráníte nekontrolovanému použití stroje.

DŮLEŽITÁ INFORMACE *Bezpečnostní klíč vyjměte pokaždé, když se stroj nepoužívá nebo když je ponechán bez dozoru.*

- U některých modelů, kde to je součástí výbavy, uveďte klíč do polohy „ON“ pro zapnutí elektrického obvodu stroje, a tím umožníte nastartování.
- Uvedením klíčku do polohy „OFF“ dojde k úplnému vypnutí elektrického obvodu, čímž zabráníte nekontrolovanému použití stroje.

5.2 RUKOJEŤ

5.2.1 Páka přítomnosti obsluhy

Páka přítomnosti obsluhy (obr.7.A) umožňuje záběr žacího ústrojí a pohonu.

Rukojeť se nachází v přední poloze.

Stisknete bezpečnostní tlačítko (obr.7.C) a posunutím páky směrem k rukojeti spustíte žací zařízení.

Po uvolnění páky se motor automaticky vypne a všechny funkce jsou deaktivovány.

POZNÁMKA *Zapnutí žacího ústrojí je možné pouze stisknutím bezpečnostního tlačítka na pravé straně rukojeti a posunutím páky přítomnosti obsluhy směrem k rukojeti.*

5.2.2 Tlačítko zapnutí (pokud je k dispozici)

Tlačítko zapnutí (obr.8.A) se používá pro:



1. **Zapnutí stroje.** Stisknutím tlačítka (obr. 8.A) se LED (obr. 8.B) rozsvítí a stroj je připraven k použití.

POZNÁMKA *Spuštění stroje je možné, jen pokud jsou páky přítomnosti obsluhy a páka pohonu uvolněné.*

POZNÁMKA *Pokud se zařízení nepoužívá, po 15 sekundách LED zhasne a výše uvedenou operaci bude potřeba zopakovat.*



2. **Zapojení žacího ústrojí.**

POZNÁMKA *Žací ústrojí lze zapojit pouze s pákou přítomnosti obsluhy stisknutou proti rukojeti (viz odst. 6.3).*

3. **Odpojení žacího ústrojí.** Se zapojeným žacím ústrojím uvolněte páku přítomnosti obsluhy (obr. 7.A); žací ústrojí se vypne, ale bude udržovat stroj zapnutý.

5.2.3 Páka zapnutí pohonu

DŮLEŽITÉ *Motor se může spouštět, jen když je pohon vypnutý.*

- Zapojí pohon kol a umožní pojezd stroje.
- Rukojeť se nachází v zadní poloze.



Zařazený pohon. Sekačka začne pojíždět zatažením páky proti rukojeti (obr. 7.B). Sekačka přestane pojíždět uvolněním páky.

DŮLEŽITÉ *Netahejte stroj dozadu při zařazeném pohonu.*

- U některých modelů lze rychlost pojezdu nastavit pomocí knoflíku výběru na pravé straně rukojeti (obr. 8.C).
- Můžete vybrat 6 různých úrovní rychlosti.



1. **Maximální rychlost** (přibližně 5 km/h).



2. **Minimální rychlost** (přibližně 2,5 km/h).

POZNÁMKA *Poslední zvolená úroveň rychlosti zůstane nastavena i po vypnutí stroje.*

5.2.4 Tlačítko „ECO“ (pokud je k dispozici)

Funkce „ECO“ šetří energii při sekání trávy a optimalizuje životnost akumulátoru. Pro aktivaci nebo deaktivaci úsporné funkce „Eco“ stiskněte tlačítko (obr. 8.D).

Tato funkce se vypne vždy po uvolnění páky přítomnosti obsluhy.

POZNÁMKA *Nedoporučujeme používat úspornou funkci „ECO“ v náročných podmínkách pro sečení (sekání silné, vysoké, mokré trávy).*

5.3 NASTAVENÍ VÝŠKY SEČENÍ

Snížením nebo nadzvednutím skříň se tráva může sekat v různých výškách.

 **Uvedený úkon proved'te při zastaveném žacím ústrojí.**

Nastavení výšky sečení se provádí pomocí páky (obr.9.A), která zvyšuje nebo snižuje skříň do požadované polohy.

6. POUŽITÍ STROJE

DŮLEŽITÉ *Pokud jde o instrukce týkající se akumulátorů a nabíječky, nahlédněte do příslušného návodu.*

6.1 PŘÍPRAVNÉ ÚKONY

Ujistěte se, že bezpečnostní klíč není vložen v zařízení. Uved'te stroj do vodorovné polohy tak, aby byl dobře opřeny o terén.

6.1.1 Kontrola akumulátoru

Před prvním použitím stroje po zakoupení proved'te úplné nabití akumulátoru dle pokynů uvedených v návodu k akumulátoru.

Před použitím zkontrolujte stav nabití akumulátoru podle pokynů uvedených v návodu k akumulátoru.

6.1.2 Příprava stroje pro pracovní činnost

POZNÁMKA *Tento stroj umožňuje sekat trávník různými způsoby.*

a. Příprava pro sečení a sběr trávy do sběrného koše:

1. Pro modely s bočním výhozem: Ujistěte se, že ochranný kryt (obr. 10.A) se nachází ve spodní poloze a je zajištěn pojistnou pákou (obr. 10.B).
2. Nasad'te sběrný koš (obr. 10.C).

b. Příprava pro sečení a zadní výhoz trávy na zem:

1. Zvedněte ochranný kryt zadního výhozu (obr. 11.A) a namontujte kolík (obr. 11.B).
2. U modelů s možností bočního výhozu: Ujistěte se, že ochranný kryt (obr. 11.C) se nachází ve spodní poloze a je zajištěn pojistnou pákou (obr. 11.D).

Pro vyjmutí kolíku: viz obr. 11. A/B.

c. Příprava pro sečení trávy a její rozsekání (funkce mulčování):

Zvedněte kryt zadního výhozu (obr. 12.A) a nasad'te uzávěr vychylovače (obr. 12.B) na otvor výhozu, přičemž jej lehce nechte nakloněný doprava; pak jej upevněte tak, že vložíte dva čepy (obr. 12.B.1) do příslušných otvorů, až zacvaknou.

U modelů s možností bočního výhozu: Ujistěte se, že ochranný kryt bočního výhozu (obr. 12.C) se nachází ve spodní poloze a je zajištěn pojistnou pákou (obr. 12.D).

d. Příprava pro sečení a boční výhoz trávy:

1. Zvedněte kryt zadního výhozu (obr. 13.A) a nasad'te uzávěr vychylovače (obr. 13.B) na otvor výhozu, přičemž jej lehce nechte nakloněný doprava; pak jej upevněte tak, že vložíte dva čepy (obr. 13.B.1) do příslušných otvorů, až zacvaknou.
2. Zatlačte lehce na bezpečnostní páku (obr. 13.C) a zvedněte kryt bočního výhozu (obr. 13.D).
3. Nasad'te vychylovač bočního výhozu (obr. 13.E).
4. Zavřete kryt bočního výhozu (obr. 13.D) tak, aby vychylovač bočního výhozu (obr. 13.E) byl zablokováán.

Pro odstranění vychylovače bočního výhozu:

5. Zatlačte lehce na bezpečnostní páku (obr. 13.C) a zvedněte kryt bočního výhozu (obr. 13.D).
6. Odhákните vychylovač bočního výhozu (obr. 13.E).

6.1.3 Nastavení rukojeti (obr. 14/15)

 **Uvedený úkon proved'te při zastaveném žacím ústrojí.**

6.2 BEZPEČNOSTNÍ KONTROLY

 **Bezpečnostní kontroly proved'te před každým použitím.**

6.2.1 Bezpečnostní kontrola před každým použitím

- Zkontrolujte neporušenost a správnou montáž všech součástí stroje;
- ujistěte se, že všechny šroubové spoje jsou řádně dotaženy;
- všechny povrchy stroje udržujte čisté a suché.

6.2.2 Funkční zkouška stroje

Úkon	Výsledek
<ol style="list-style-type: none">1. Nastartujte stroj a zapněte žací ústrojí (odst. 6.3).2. Uvolněte páku přítomnosti obsluhy (obr. 21.A).	<ol style="list-style-type: none">1. Žací ústrojí se musí pohybovat.2. Páka se musí automaticky a rychle vrátit do neutrální polohy, musí dojít k vypnutí motoru a k zastavení žacího ústrojí v průběhu několika sekund.
<ol style="list-style-type: none">1. Nastartujte stroj (odst. 6.3) azatáhněte za páku pohonu (odst. 5.2.3).2. Uvolněte páku zapnutí pojezdu.	<ol style="list-style-type: none">1. Kola se budou pohybovat a zajistí pojezd stroje.2. Kola se zastaví a stroj přestane pojíždět.
Zkušební jízda	Žádná poruchová vibrace. Žádný neobvyklý zvuk.

 **Když se kterýkoli z výsledků odlišuje od informací uvedených v následujících tabulkách, stroj nepoužívejte! Obráťte se na středisko servisní služby za účelem provedení potřebných kontrol a případné opravy.**

6.3 UVEDENÍ DO ČINNOSTI

POZNÁMKA *Uvádění do činnosti provádějte na rovném povrchu bez překážek a vysoké trávy.*

1. Otevřete okénko pro přístup k prostoru pro akumulátor (obr.16.A).
2. Vložte akumulátory (odst. 7.2.3.) do jejich uložení tak, že je zatlačíte na doraz, dokud neuslyšíte cvaknutí, při kterém dojde k zajištění akumulátorů v určité poloze a k sepnutí elektrického kontaktu.
3. Zasuňte na doraz bezpečnostní klíč (obr. 17.A). Kde se to vyžaduje, otočte klíčem do polohy „ON“.
4. Znovu úplně zavřete dvířka.
5. U modelů se startováním pomocí spouštěcího tlačítka je stiskněte (obr. 18.A). LED zůstane zapnutý 15 sekund.
6. Zapněte žací ústrojí tak, že nejprve stisknete bezpečnostní tlačítko vpravo (obr. 19.A) a poté stisknete páku přítomnosti obsluhy (obr. 19.B).
7. Pro zařazení pojezdu stisknete zadní páku na rukojeti (obr.19.C).

6.4 PRACOVNÍ ČINNOST

DŮLEŽITÁ INFORMACE *Během pracovní činnosti udržujte bezpečnou vzdálenost od žacího ústrojí, která je vymezena délkou rukojeti.*

Výdrž akumulátorů (tedy povrch trávníku, který lze posekat před dalším nabíjením) závisí na různých faktorech popsaných v (odst. 7.2.1).

- Během používání se zobrazuje stav nabití akumulátorů (procento zbývajících nabití) (obr. 8.E).

DŮLEŽITÁ INFORMACE *V případě zastavení motoru během pracovní činnosti v důsledku přehřátí je třeba vyčkat 5 minut před jeho opětovným spuštěním.*

6.4.1 Sečení trávy

1. Zahajte rozjezd a sečení travnatého porostu.
2. Rychlost pojezdu a výšku sečení (odst. 5.3) přizpůsobte podmínkám trávníku (výška, hustota a vlhkost trávy) a množství odstraňované trávy.

- **U modelů s pojezdem (odst. 5.2.3):** Doporučujeme nesekat na pozemcích se sklonem větším než 15°.

3. Trávník bude mít lepší vzhled v případě, že bude vždy posečen do stejné výšky a střídavě ve dvou směrech (obr.20).

- **Při bočním výhozu:** doporučujeme poježdět tak, abyste zabránili vyhazování pokosené trávy na tu stranu louky, která ještě není posekaná.

• Při mulčování nebo zadním výhozu trávy:

- Pokaždé zabraňte odstraňování příliš velkého množství trávy. Nikdy neodstraňujte více než jednu třetinu celkové výšky trávy při jednom průjezdu (obr. 20).
- Udržujte skříň stále čistou (odst. 7.3.1).

6.4.2 Vyprázdnění sběrného koše

- **U sběrného koše se signalizací naplnění:**



Horní poloha =
prázdný.



Dole = plný*.

- *sběrný koš je plný a je nutné jej vyprázdnit.

Vyjmutí a vysypání sběrného koše:

1. vyčkejte na zastavení žacího ústrojí;
2. vyjměte sběrný koš (obr. 25.A).

6.5 ZASTAVENÍ

Zastavení stroje:

1. Uvolněte páku přítomnosti obsluhy (obr. 21 A).
2. U modelů se startováním pomocí spouštěcího tlačítka je stiskněte (obr. 18.A).
3. Vyčkejte do zastavení žacího ústrojí.



Po zastavení stroje je třeba počkat několik sekund na zastavení žacího ústrojí.

DŮLEŽITÉ *Stroj vždy vypněte.*

- Během přesunů mezi jednotlivými pracovními prostory.
- Při překonávání netravnatých povrchů.
- Pokaždé, když je třeba překonat překážku.
- Před nastavováním výšky sekání.
- Kdyžkoli vytahujete nebo nasazujete sběrný koš.
- Pokaždé, když vyjměte nebo nasadíte vychylovač bočního výhozu (je-li ve výbavě).

6.6 PO POUŽITÍ

1. Proveďte vyčištění (odst. 7.3).
2. V případě potřeby vyměňte poškozené součásti a utáhněte případné povolené šrouby a svorníky.

DŮLEŽITÁ INFORMACE *Bezpečnostní klíč vyjměte pokaždé, když se stroj nepoužívá nebo když je ponechán bez dozoru.*

7. WÚDRŽBA

7.1 VŠEOBECNÉ INFORMACE



Bezpečnostní pokyny, které je třeba dodržovat během použití stroje, jsou popsány v kap. 2. Důsledně dodržujte uvedené pokyny, abyste se vyhnuli vážným rizikům a nebezpečím.



Před provedením jakékoli kontroly, čištění nebo údržby/seřizování na stroji:

- **Zastavte stroj.**
- **Vyjměte bezpečnostní klíč (klíč nikdy nenechávejte zasunutý nebo v dosahu dětí či nepovolaných osob).**
- **Ujistěte se, že jsou všechny pohyblivé součásti úplně zastavené.**
- **Před umístěním stroje v jakémkoli prostředí nechte vychladnout motor.**
- **Přečtěte si příslušné pokyny.**
- **Používejte vhodný oděv, pracovní rukavice a ochranné brýle.**

- Intervaly údržby a jednotlivé úkony jsou shrnuty v tabulce „Tabulka údržby“. Niže uvedená tabulka má za úkol vám pomoci při udržování účinnosti a bezpečnosti vašeho stroje. Jsou v ní uvedeny základní úkony a interval, po kterém má být každý z nich proveden. Proveďte příslušný úkon podle toho, který ze dvou termínů pro provedení údržby nastane jako první.
- Použití neoriginálních náhradních dílů a příslušenství a/ nebo jejich nesprávná montáž by mohly mít negativní dopad na činnost a na bezpečnost stroje. Výrobce odmítá jakoukoli odpovědnost v případě nehody, ublížení na zdraví osob a škod na majetku, způsobených uvedenými výrobky.
- Originální náhradní díly jsou dodávány dílnami servisní služby a autorizovanými prodejci.

DŮLEŽITÁ INFORMACE Všechny úkony údržby a seřizování, které nejsou popsány v tomto návodu, musí být provedeny vaším prodejcem nebo specializovaným střediskem.

7.2 AKUMULÁTOR

7.2.1 Výdrž akumulátoru

Výdrž akumulátoru (tedy povrch trávníku, který lze posekat před dalším nabíjením) je podmíněna zejména:

- Faktory prostředí, které způsobují vyšší spotřebu energie:
 - Sekání hustého, vysokého nebo vlhkého trávníku.
- Záběr stroje; čím větší šířka, tím vyšší spotřeba energie.
- Chování obsluhy, kterému by se bylo třeba vyhnout:
 - Časté zapínání a vypínání během pracovní činnosti.
 - Příliš nízká výška sečení s ohledem na stav trávníku.
 - Příliš vysoká rychlost pojezdu s ohledem na odstraňované množství trávy.

POZNÁMKA Během práce je akumulátor chráněn proti úplnému vybití ochranným zařízením, které vypne stroj a zablokuje jeho činnost.

Pro optimalizaci výdrže akumulátoru je vždy vhodné:

- Sekat trávu, když je trávník suchý.
- Sekat trávu často, aby nedosáhla příliš vysoké výšky.
- Nastavit větší výšku sečení, když je tráva velmi vysoká, a provést druhý přejezd s nižší výškou.
- nepoužívat stroj na mulčování v případě příliš vysoké trávy.
- Použijte funkci „Eco“ (odst. 5.2.4).

V případě, kdy chcete použít stroj pro delší pracovní doby, než dovoluje standardní akumulátor, je třeba:

- zakoupit druhý standardní akumulátor, okamžitě vyměnit vybitý akumulátor, a to bez ohrožení plynulostí použití;
- zakoupit akumulátor s prodlouženou autonomií ve srovnání se standardním akumulátorem (odst. 13.2).

7.2.2 Vyjmutí a nabití akumulátoru

1. Otevřete víko pro přístup do prostoru pro akumulátory a vyjměte bezpečnostní klíč.
2. Stiskněte tlačítko na akumulátoru (obr. 22.A) a vyjměte jej (obr. 22.B).
3. Vložte akumulátor (obr. 23.B) do jeho uložení v nabíječce akumulátorů (obr. 23.C).
4. Připojte nabíječku akumulátoru do elektrické zásuvky s napětím odpovídajícím napětí uvedenému na štítku.
5. Proveďte kompletní nabití akumulátoru podle pokynů uvedených v návodu k akumulátoru/nabíječce akumulátorů.

POZNÁMKA Akumulátor je vybaven ochranou, která zabrání jeho nabíjení, když hodnota teploty není v rozsahu od 0 do +45 °C.

POZNÁMKA Akumulátor může být nabit kdykoli, a to i částečně, bez rizika poškození.

7.2.3 Zpětná montáž akumulátoru do stroje

Po dokončení nabíjení:

1. Vyjměte akumulátor z jeho uložení v nabíječce akumulátoru (zabraňte jeho dlouhodobému udržování ve stavu nabíjení po nabití).
 2. Odpojte nabíječku akumulátorů od elektrické sítě.
 3. Otevřete okénko pro přístup k prostoru pro akumulátor (obr. 24.A), vložte akumulátor (obr. 24.B) do jeho uložení tak, že jej zatlačíte na doraz, dokud neuslyšíte „kliknutí“, při kterém dojde k zajištění akumulátoru v určené poloze a k sepnutí elektrického kontaktu.
- Znovu úplně zavřete dvířka.

7.3 ČIŠTĚNÍ

Po každém použití vyčistěte dle níže uvedených pokynů.

7.3.1 Čištění stroje

- Pokaždé se ujistěte, že jsou otvory pro nasávání vzduchu volné a nejsou ucpané úlomky.
- Nepoužívejte proud vody a zabraňte namočení motoru a elektrických komponentů (obr.26).
- Pro čištění skříně nepoužívejte agresivní kapaliny.
- Pro omezení nebezpečí požáru udržujte motor čistý od zbytků rostlin, listů nebo nadměrného tuku.
- Páky, displej a tlačítka udržujte čisté.

7.3.2 Čištění montážního celku žacího ústrojí

Odstraňte zbytky rostlin a bláta nahromaděného ve skříně.

• • • • •
 * V případě bočního výhozu: je potřeba vyjmout vychy- *
 * lovač výhozu (je-li namontován – odst. 6.1.2d.). *
 • • • • •

7.3.3 Čištění koše (obr. 7.A/B)

7.4 UPEVŇOVACÍ MATICE A ŠROUBY

Udržujte dotažení matic a šroubů, abyste si mohli být stále jisti bezpečným fungováním stroje.

7.5 ČIŠTĚNÍ VZDUCHOVÉHO FILTRU

Filtrační prvek musí být vždy čistý. Postupujte níže uvedeným způsobem:

1. Vyčistíte prostor kolem mřížky vzduchového filtru.
2. Odmontujte mřížku (obr. 28.A) odšroubováním šroubu (obr. 28.B).
3. Vytáhněte filtrační prvek (obr. 29.A).
4. Filtr profoukněte, nebo jej umyjte ve vodě (obr.29.A), aby se odstranil prach a nečistoty.
5. Usadte filtr (obr. 29.A) do jeho uložení, namontujte zpět mřížku a utáhněte šroub (obr. 28.A) a (obr. 28.B).

- Použijte silné pracovní rukavice.
- Uchopte stroj v místech, která umožňují bezpečný úchop, a mějte přítom na paměti hmotnost stroje a její rozložení.
- Použijte počet osob úměrný hmotnosti stroje.

8. MIMOŘÁDNÁ ÚDRŽBA



Před provedením jakékoli kontroly, čištění nebo údržby/seřizování na stroji:

- Zastavte stroj.
- Vyměňte bezpečnostní klíč (klíč nikdy nenechávejte zasunutý nebo v dosahu dětí či nepovolaných osob).
- Ujistěte se, že jsou všechny pohyblivé části úplně zastavené.
- Před umístěním stroje v jakémkoli prostředí nechte vychladnout motor.
- Přečtěte si příslušné pokyny.
- Používejte vhodný oděv, pracovní rukavice a ochranné brýle.

8.1 ŽACÍ ÚSTROJÍ

Špatně nabroušené žací ústrojí způsobuje vytrhávání trávy a zežloutnutí trávníku.



Nedotýkejte se žacího ústrojí, pokud nebyl vyjmutý klíč a dokud žací ústrojí není úplně zastavené.



Všechny úkony týkající se sekacího zařízení (demontáž, ostření, vyvažování, oprava, zpětná montáž a/ nebo výměna) představují náročné práce, které vyžadují specifické znalosti a použití příslušného vybavení; z bezpečnostních důvodů je proto zapotřebí, aby bylo pokaždé provedeno ve specializovaném středisku.



Poškozené, ohnuté nebo opotřebované žací ústrojí nechte vždy vyměnit jako celek spolu s příslušnými šrouby, aby bylo zachováno vyvážení.

DŮLEŽITÁ INFORMACE Vždy používejte originální žací ústrojí označené kódem uvedeným v tabulce „Technické parametry“.

Vzhledem k vývoji výrobku by mohla být žací ústrojí uvedená v tabulce „Technické parametry“ mezitím vyměněna za jiná s obdobnými vlastnostmi vzájemně zaměnitelnosti a bezpečnosti provozu.

9. SKLADOVÁNÍ

9.1 SKLADOVÁNÍ STROJE

Když je třeba stroj uskladnit:

1. Nechte ochladit motor.
 2. Vyměňte bezpečnostní klíč.
 3. Provedte vyčištění (odst. 7.3).
 4. Zkontrolujte neporušenost stroje.
 5. Stroj skladujte (obr. 34):
- V suchém prostředí.
 - Chráněný před povětrnostními vlivy.
 - Na místě, které není přístupné dětem.
 - Poté, co jste se ujistili o vyjmutí klíče a odložení nářadí použitého při údržbě.

9.2 SKLADOVÁNÍ AKUMULÁTORU

Akumulátor je třeba uchovávat ve stínu, v chladu a v prostředí bez výskytu vlhkosti.

POZNÁMKA V případě delší nečinnosti dobíjejte akumulátor každé dva měsíce, aby se prodloužila jeho životnost.

10. MANIPULACE A PŘEPRAVA

Při příležitosti každé manipulace se strojem, jeho zvedání, přepravě nebo naklánění:

- Zastavte stroj (odst. 6.5) a počkejte, až se všechny části přestanou pohybovat.
- Použijte silné pracovní rukavice.
- Uchopte stroj v místech, která umožňují bezpečný úchop, a mějte přítom na paměti hmotnost stroje a její rozložení.
- Použijte počet osob úměrný hmotnosti stroje.
- Ujistěte se, že při pohybu stroje nedochází ke vzniku škod nebo zranění.

Při přepravě stroje na kamionu nebo přívěsu je třeba:

- Použít přístupové rampy, které jsou odolné, dostatečně široké a dlouhé.
- Stroj nakládejte s vypnutým motorem tak, že jej zatlačíte s použitím přiměřeného počtu osob.
- Spustit montážní celek sekacího zařízení.
- Umístit stroj tak, aby nepředstavoval pro nikoho nebezpečí.
- Řádně jej připnout k přepravnímu prostředku lany nebo řetězy, aby se zabránilo jeho převrácení.

11. TABULKA ÚDRŽBY

Úkon údržby	Interval	Poznámky
STROJ		
Kontrola všech spojů; bezpečnostní kontroly / ověření funkčnosti ovládacích prvků; kontrola ochran zadního výhozu / bočního výhozu; kontrola sběrného koše, vychylovače bočního výhozu; kontrola žacího ústrojí.	Před použitím	odst. 6.2
Celkové vyčištění a kontrola. Ověření případných škod, které se vyskytují na stroji. V případě potřeby se obraťte na autorizované servisní středisko.	Po každém použití	odst. 7.3
Výměna žacího ústrojí	-	odst. 81 ***
Ověření stavu nabití akumulátoru	Před každým použitím	*
Nabití akumulátoru	Po každém použití	odst. 7.2.2 *
Čištění vzduchového filtru	Jednou měsíčně	odst. 7.5

* Nahlédněte do návodu akumulátoru/nabíječky akumulátoru.

** Úkon, který musí být proveden vaším Prodejcem nebo specializovaným Střediskem

*** Úkon, který je třeba provést při prvním náznaku nesprávné činnosti

12. IDENTIFIKACE ZÁVAD

12.1 PRO STROJE S ELEKTRONICKÉ OVLÁDÁNÍ

Když problémy přetrvávají i po aplikaci výše uvedených řešení, obraťte se na svého prodejce.		
ZÁVADA	PRÁVDĚPODOBNÁ PŘÍČINA	ŘEŠENÍ
1. Při stisku spouštěcího tlačítka se nerozsvítí LED.	Chybí bezpečnostní klíč nebo není správně vložený.	Vložte klíč (odst. 6.3).
	Bezpečnostní klíč je chybně ve vypnuté poloze „OFF“.	Otočte bezpečnostní klíč do polohy „ON“ (odst. 6.3).
	Chybí akumulátor nebo není správně vložený.	Otevřete dvířka a ujistěte se, že je akumulátor správně umístěn (odst. 7.2.3).
	Vybitý akumulátor.	Zkontrolujte stav nabití akumulátoru a dle potřeby jej dobijte (odst. 7.2.2).
	Nesprávná kombinace akumulátorů.	Zkontrolujte správnou kombinaci akumulátorů, přitom se řiďte pokyny v tabulce „Technické údaje“.
2. Při stisku spouštěcího tlačítka se nerozsvítí LED a stroj vydá zvukový signál.	Vnitřní porucha motoru.	Vyjměte bezpečnostní klíč a kontaktujte servisní středisko pro kontroly, výměny nebo opravy.
3. Zastavení motoru během pracovní činnosti.	Akumulátor není správně vložený.	Otevřete dvířka a ujistěte se, že je akumulátor správně umístěn (odst. 7.2.3).
	Vybitý akumulátor.	Zkontrolujte stav nabití akumulátoru a dle potřeby jej dobijte (odst. 7.2.2).
4. Se rozsvítí LED dioda nebezpečí (obr. 30.A) a stroj vydává zvukový signál.	Zablokované žací ústrojí.	Zastavte stroj, vyjměte bezpečnostní klíč, nasadte si pracovní rukavice. Zkontrolujte a odstraňte případné překážky ve spodní části stroje (odst. 7.3.2) zabraňující otáčení žacího ústrojí. Jestliže problém přetrvává, pro ověření, výměny a opravy kontaktujte servisní středisko (odst. 8.1).
	Porucha stroje	Vyjměte bezpečnostní klíč a kontaktujte servisní středisko pro kontroly, výměny nebo opravy.
5. Bliká LED nebezpečí (obr. 30.A).	Zásah tepelné ochrany následkem přehřátí stroje.	Vyčkejte 5 minut a poté znovu uveďte stroj do činnosti.
6. Sečení trávy probíhá obtížně.	Žací ústrojí není v dobrém stavu.	Obraťte se na Servisní středisko kvůli nabroušení nebo výměně žacího ústrojí.

7.	Je slyšet nadměrný hluk a/nebo cítit nadměrné vibrace během pracovní činnosti.	Upevnění záčícího ústrojí je povolené nebo je záčící ústrojí poškozené.	Chcete-li zastavit motor, vyjměte bezpečnostní klíč. Pro ověření, výměny a opravy kontaktujte Servisní středisko (odst. 8.1).
8.	Výdrž akumulátoru je nedostatečná.	Náročné podmínky použití s vyšším proudovým odběrem.	Proveďte optimalizaci použití (odst. 7.2.1).
		Nedostačující akumulátor s ohledem na provozní nároky.	Použijte druhý akumulátor nebo akumulátor s vyšším výkonem (odst. 13.2).
9.	Nabíječka akumulátoru neprovádí nabíjení akumulátoru.	Akumulátor není správně vložen do nabíječky akumulátoru.	Zkontrolujte, zda je vložení správné (odst. 7.2.3).
		Nevhodné podmínky prostředí.	Proveďte nabití v prostředí s vhodnou teplotou (viz návod k akumulátoru / nabíječce akumulátoru).
		Znečištěné kontakty.	Očistěte kontakty.
		Chybí napětí pro nabíječku akumulátoru.	Zkontrolujte, zda je zástrčka řádně zasunuta a zda je v zásuvce elektrické sítě proud.
		Vadná nabíječka akumulátoru.	Proveďte výměnu s použitím originálního náhradního dílu.
			Když závada přetrvává, přečtěte si návod k akumulátoru / nabíječce akumulátoru.

12.2 PRO STROJE BEZ ELEKTRONICKÉ OVLÁDÁNÍ

Když problémy přetrvávají i po aplikaci výše uvedených řešení, obraťte se na svého prodejce.		
ZÁVADA	PRÁVĚPODOBNÁ PŘÍČINA	ŘEŠENÍ
1. Po stisknutí spínače motor nenastartuje	Chybí bezpečnostní klíč nebo není správně vložený.	Vložte klíč (odst. 6.3).
	Bezpečnostní klíč je chybně ve vypnuté poloze „OFF“.	Otočte bezpečnostní klíč do polohy „ON“ (odst. 6.3).
	Chybí akumulátor nebo není správně vložený.	Otevřete dvířka a ujistěte se, že je akumulátor správně umístěn (odst. 7.2.3).
	Vybitý akumulátor.	Zkontrolujte stav nabití akumulátoru a dle potřeby jej dobijte (odst. 7.2.2).
	Nesprávná kombinace akumulátorů.	Zkontrolujte správnou kombinaci akumulátorů, přitom se řiďte pokyny v tabulce „Technické údaje“.
2. Motor se zastaví a stroj vydá zvukový signál.	Akumulátor není správně vložený.	Otevřete dvířka a ujistěte se, že je akumulátor správně umístěn (odst. 7.2.3).
	Vybitý akumulátor.	Zkontrolujte stav nabití akumulátoru a dle potřeby jej dobijte (odst. 7.2.2).
	Zásah tepelné ochrany následkem přehřátí motoru.	Vyčkejte 5 minut a poté znovu uveďte stroj do činnosti.
	Zablokované záčící ústrojí.	Zastavte stroj, vyjměte bezpečnostní klíč, nasadte si pracovní rukavice. Zkontrolujte a odstraňte případné překážky ve spodní části stroje (odst. 7.3.2) zabraňující otáčení záčícího ústrojí. Jestliže problém přetrvává, pro ověření, výměny a opravy kontaktujte servisní středisko (odst. 8.1).
	Porucha stroje	Vyjměte bezpečnostní klíč a kontaktujte servisní středisko pro kontroly, výměny nebo opravy.

3. Sečení trávy probíhá obtížně.	Žací ústrojí není v dobrém stavu.	Obraťte se na Servisní středisko kvůli nabroušení nebo výměně žacího ústrojí.
4. Je slyšet nadměrný hluk a/nebo cítit nadměrné vibrace během pracovní činnosti.	Upevnění žacího ústrojí je povoleno nebo je žací ústrojí poškozené.	Chcete-li zastavit motor, vyjměte bezpečnostní klíč. Pro ověření, výměny a opravy kontaktujte Servisní středisko (odst. 8.1).
5. Výdrž akumulátoru je nedostatečná.	Náročné podmínky použití s vyšším proudovým odběrem.	Proved'te optimalizaci použití (odst. 7.2.1).
	Nedostačující akumulátor s ohledem na provozní nároky.	Použijte druhý akumulátor nebo akumulátor s vyšším výkonem (odst. 13.2).
6. Nabíječka akumulátoru neprovádí nabíjení akumulátoru.	Akumulátor není správně vložen do nabíječky akumulátoru.	Zkontrolujte, zda je vložení správné (odst. 7.2.3).
	Nevhodné podmínky prostředí.	Proved'te nabití v prostředí s vhodnou teplotou (viz návod k akumulátoru / nabíječce akumulátoru).
	Znečištěné kontakty.	Očistěte kontakty.
	Chybí napětí pro nabíječku akumulátoru.	Zkontrolujte, zda je zástrčka řádně zasunuta a zda je v zásuvce elektrické sítě proud.
	Vadná nabíječka akumulátoru.	Proved'te výměnu s použitím originálního náhradního dílu.
		Když závada přetrvává, přečtěte si návod k akumulátoru / nabíječce akumulátoru.

13. VOLITELNÉ PŘÍSLUŠENSTVÍ

13.1 SADA PRO MULČOVÁNÍ

Rozmělní nadrobno posekanou trávu a nechá ji na louce, případně ji sebere do koše (u strojů, které jsou jim vybaveny) (obr. 31).

13.2 AKUMULÁTORY

K dispozici jsou akumulátory různé kapacity, aby bylo možné se přizpůsobit různým provozním nárokům (obr.32). Seznam akumulátorů homologovaných pro tento stroj je uveden v tabulce „Technické parametry“.

13.3 NABÍJEČKA AKUMULÁTORŮ

Zařízení, které se používá pro nabití akumulátoru (obr.33).



INDHOLDSFORTEGNELSE

1. GENERELLE OPLYSNINGER	1
1.1 Sådan læses brugsanvisningen	1
1.2 Henvisninger	1
2. SIKKERHEDSFORSKRIFTER	1
2.1 Træning	1
2.2 Klargøring	2
2.3 Under brug	2
2.4 Vedligeholdelse, opmagasinerings	2
2.5 Batteri/batterioplader	2
2.6 Miljøbeskyttelse	3
3. KEND DIN MASKINE	3
3.1 Beskrivelse af maskinen og dens tilsigtede anvendelse	3
3.2 Sikkerhedsmærkning	3
3.3 Typeskilt	4
3.4 Hovedkomponenter	4
4. MONTERING	4
4.1 Udpakning (Fig.3)	4
4.2 Montage af styrehåndtag	5
4.3 Montering af POSEN	5
5. BETJENINGSORGANER	5
5.1 Sikkerhedsnøgle (frakoblingsanordning)	5
5.2 Styrehåndtag	5
5.3 Justering af klippehøjde	5
6. BRUG AF MASKINEN	5
6.1 Klargøring	5
6.2 Sikkerhedskontroller	6
6.3 Start6	6
6.4 Kørsel	6
6.5 Standsning	7
6.6 Efter brug	7
7. VEDLIGEHOLDELSE	7
7.1 Generelle oplysninger	7
7.2 BATTERI	7
7.3 RENGØRING	8
7.4 Fastgøringsskruer og -møtrikker	8
7.5 Rensning af luftfiltret	8
8. EKSTRAORDINÆR VEDLIGEHOLDELSE	8
8.1 Klippeanordning	8
9. OPMAGASINERING	9
9.1 Opmagasinerings af maskinen	9
9.2 Opmagasinerings af batteriet	9
10. FLYTNING OG TRANSPORT	9
11. VEDLIGEHOLDELSESTABEL	9
12. Problemer og deres løsning	10
12.1 For maskiner med elektronisk kontrol	10
12.2 For maskiner UDEN elektronisk kontrol	11
13. TILBEHØR	12
13.1 Kit til "Multiclip"	12
13.2 Batterier	12
13.3 Batterioplader	12

1. GENERELLE OPLYSNINGER

1.1 SÅDAN LÆSES BRUGSANVISNINGEN

Visse afsnit i manualen indeholder oplysninger af særlig vigtighed med hensyn til sikkerhed eller funktion. Disse oplysningerne angives efter disse kriterier:

BEMÆRK ELLER VIGTIGT indeholder detaljer eller yderligere uddybning af forudgående angivelser for at undgå beskadigelse af maskine eller kvæstelse af personer.

Symbolet fremhæver en fare. Manglende overholdelse af advarslerne kan medføre risiko for personskade og/eller skader på tredjepart eller på materiel.

* Afsnittene som er fremhævede med en grå ramme, angiver valgfri funktioner, som ikke er tilgængelige på alle de dokumenterede modeller i denne vejledning. Kontrollér om den pågældende funktion findes på din egen model.

Samtlige retningsangivelser "for", "bag", "højre" og "venstre" skal forstås i forhold til brugerens arbejdsposition.

1.2 HENVISNINGER

1.2.1 Figurer

Figurerne i denne vejledning er nummererede 1, 2, 3 osv. Komponenterne i figurerne er mærket med bogstaverne A, B, C osv.

En henvisning til komponent C i figur 2 vil blive angivet med teksten: "Se Fig. 2.C" eller blot "(Fig. 2.C)".

Figurerne er udelukkende beregnet til illustrationsformål. De faktiske komponenter kan være anderledes end hvad der er angivet på tegningerne.

1.2.2 Overskrifter

Brugsanvisningen er opdelt i kapitler og afsnit. Overskriften til afsnittet "2.1 Træning" er en undertitel til "2. Sikkerhedsforskrifter".

Henvisninger til overskrifter eller afsnit er angivet med forkortelserne kap. eller afsn. og deres tilhørende nummer. Eksempel: "kap. 2" eller "afsn. 2.1"

2. SIKKERHEDSFORSKRIFTER

2.1 TRÆNING

Bliv fortrolig med maskinens betjening og dermed selve brugen af maskinen. Lær at standse motoren hurtigt. Manglende overholdelse af sikkerheds- og brugsanvisningerne kan medføre brand og/eller alvorlig personskade.

- Lad aldrig børn eller personer, som ikke har læst brugsanvisningen, bruge maskinen. Der kan lokalt være fastsat en minimumsaldersgrænse for brug af maskinen.
- Dette apparat må benyttes af børn fra 8 år, personer med fysiske, sansemæssige eller mentale handicaps og personer uden erfaring og/eller kendskab til brugen, hvis dette sker under opsyn, eller såfremt de pågældende personer er blevet instrueret i brugen af maskinen under sikre forhold og har forstået de mulige farer. Børn må ikke lege med maskinen. Børn må ikke udføre rengørings- og vedligeholdelsesindgreb, medmindre de overvåges.

- Brugeren må ikke anvende maskinen, hvis han/hun føler sig træt eller utilpas, eller hvis vedkommende har indtaget lægemidler, euforiserende stoffer, alkohol eller andre stoffer, som kan påvirke hans eller hendes reflekser eller opmærksomhed.
- Transportér ikke børn eller andre passagerer.
- Vær opmærksom på, at operatøren eller brugeren er ansvarlig for ulykker, som påføres andre personer eller deres ejendom. Det er brugerens ansvar at vurdere de potentielle risici i terrænet, hvor maskinen skal anvendes, samt at tage de nødvendige forholdsregler af hensyn til egen og andres sikkerhed. Dette gælder især på skråninger og i kuperet, glat eller ustabil terræn.
- Hvis maskinen videresælges eller udlånes, skal man sørge for, at den nye bruger gøres bekendt med anvisningerne i denne instruktionsbog.

2.2 KLARGØRING

Personlige værnemidler (PV)

- Vær iført egnet beklædning, kraftige arbejdssko med skridsikker sål og lange bukser. Arbejd aldrig med bare fødder eller sandaler. Vær iført høreværn.
- Brugen af høreværn kan nedsætte evnen til at høre eventuelle advarsler (råb eller alarmer). Udvis maksimal opmærksomhed omkring hvad der foregår i nærheden af arbejdsområdet.
- Anvend arbejdshandsker i alle de situationer, der indebærer risiko for hænderne.
- Bær ikke halstørklæder, skjorter, halskæder, armbånd, løstsiddende tøj eller tøj med snører eller slips og under ingen omstændigheder hængende eller brede tilbehør, som kan sætte sig fast i maskinen eller i genstande eller materialer, der forefindes på arbejdspladsen.
- Langt hår skal holdes forsvarligt samlet.

Arbejdsområde / maskine

- Kontrollér hele arbejdsområdet grundigt, og fjern alt det, som kan slynges ud af maskinen eller kan beskadige klippeanordningen/de roterende dele (sten, grene, ståltråd, knogler osv.).

2.3 UNDER BRUG

Arbejdsområde

- Maskinen må ikke anvendes i eksplosionsfarlige miljøer, i nærheden af brandfarlige væsker, gas eller støv. Elektrisk værktøj producerer gnister, som kan antænde støv eller dampe.
- Arbejd udelukkende i dagslys eller med en god kunstig belysning. Sigforholdene skal være gode.
- Personer, børn og dyr skal holdes væk fra arbejdsområdet. Børn skal overvåges af en anden voksen.
- Undgå at arbejde i vådt græs, når det regner og der er risiko for tordenvej, især hvis der er risiko for lyn.
- Udsæt ikke maskinen for regn eller fugt. Vand, der trænger ind i maskinen, forøger risikoen for elektrisk stød.
- Vær særligt opmærksom på ujævn terræn (buler, forhøjninger), skråninger og skjulte farer og vær opmærksom på eventuelle forhindringer, som kan begrænse udsynet.
- Vær meget forsigtig i nærheden af grøfter, afgrunde eller volde. Maskinen kan krænge over, hvis et hjul passerer en kant eller hvis kanten giver efter.
- Klip græsset på tværs af skråningen og aldrig i retningen op/ned af skråningen og udvis speciel opmærksomhed under retningsændringer, således at du ikke mister fodfæstet og at hjulene ikke støder på forhindringer (sten, grene, rødder m.m.), som kan medføre udskridning eller tab af kontrol over maskinen.

- Vær opmærksom på trafikken, hvis maskinen anvendes i nærheden af veje.

Betjening

- Udvis stor forsigtighed i bakgear og under bagudkørsel. Både før og under bagudkørsel bør du se bagud for at sikre, at du ikke støder på forhindringer.
- Du bør altid gå med maskinen, ikke løbe.
- Undgå at lade dig trække af plæneklipperen.
- Hold altid hænder og fødder væk fra klippeanordningen, både under opstart og under drift af maskinen.
- Advarsel: klippeanordningen fortsætter med at dreje nogle sekunder efter at den er frakoblet eller efter slukning af motoren.
- Hold dig altid på afstand fra udkasteråbningen.



Sluk straks motoren i tilfælde af brud eller ulykker under arbejdet, og flyt maskinen væk fra stedet for at undgå yderligere skader eller kvæstelser; yd straks den nødvendige førstehjælp, hvis ulykken har medført kvæstelser. Kontakt sygehus o.l. vedrørende den nødvendige behandling. Fjern omhyggeligt alle genstande, som i tilfælde af uagtsomhed kan medføre skader eller kvæstelser på personer og dyr.

Begrænsninger ved brug

- Anvend aldrig maskinen med beskadigede, manglende eller forkert placerede beskyttelsesanordninger (opsamlingspose, beskyttelsen for sideudkast, beskyttelsen for bagudkast).
- Anvend ikke maskinen, hvis tilbehør eller værktøjer ikke er monteret på de tilsigtede steder.
- Det er ikke tilladt at frakoble, fjerne eller manipulere sikkerhedsanordningerne/mikroafbryderne.
- Udsæt ikke maskinen for overdrevne belastninger, og brug ikke en lille maskine for at udføre et hårdt arbejde; brugen af en hensigtsmæssig maskine mindsker risiciene og forbedrer arbejdets kvalitet.

2.4 VEDLIGEHOLDELSE, OPMAGASINERING

En korrekt vedligeholdelse og opmagasinering bidrager til at opretholde maskinsikkerheden og maskinens ydeevne.

Vedligeholdelse

- Brug aldrig maskinen med slidte eller ødelagte dele. Defekte eller ødelagte dele bør altid udskiftes og ikke repareres.
- Vær forsigtig i forbindelse med justering af maskinen for at undgå at klemme fingrene mellem klippeanordningen i bevægelse og maskinens faste dele.



Det oplyste støj- og vibrationsniveau i denne betjeningsvejledning svarer til maskinens maksimale driftsværdier. Brug af en ikke-afbalanceret klippeanordning, for høj kørehastighed eller manglende vedligeholdelse kan have en markant indflydelse på støj- og vibrationsniveauet. Det er derfor nødvendigt at forebygge mulige skader som følge af høj støj og vibrationer; vedligehold maskinen, bær høreværn og hold pauser under arbejdet.

Opmagasinerings

- For at mindske risikoen for brand må kasser med opskåret materiale ikke efterlades i et lukket rum.

2.5 BATTERI/BATTERIOPLADER

VIGTIGT De følgende sikkerhedsforskrifter integrerer sikkerhedskravene i den specifikke instruktionsbog til batteriet og opladeren, der leveres sammen med maskinen.

- Batteriet må kun oplades ved hjælp af batterioplader, som er anbefalet af producenten. En uegnet batterioplader kan medføre elektriske stød, overophedning og udslip af batterisyre.
- Anvend kun de batterier, der specifikt er beregnet til dit værktøj. Anvendelse af andre batterier kan medføre kvæstelser og brandfare.
- Kontrollér at apparatet er slukket, inden du sætter batteriet i. Indsættelse af et batteri i et tændt elektrisk apparat kan medføre brand.
- Hold batteriet væk fra papirclips, mønter, nøgler, søm, skruer og andre mindre metalgenstande, som kan skabe kortslutning mellem batteriklemmerne, når batteriet ikke er i brug. En kortslutning mellem batteriklemmerne kan medføre forbrændinger eller brandfare.
- Brug ikke batteriopladeren i omgivelser med brandfarlige dampe eller stoffer eller på et letantændeligt underlag, som papir, stof eller lign. Batteriopladeren bliver varm under opladningen og kan medføre brand.
- Sørg for, at klemmerne ikke forbindes med hinanden under transport af batterierne. Batterierne må ikke transporteres i metalbeholdere.

2.6 MILJØBESKYTTELSE

Miljøbeskyttelsen er et relevant aspekt, som bør have høj prioritet under anvendelse af maskinen - dette vil gavne både vores fællesskab med andre mennesker og det miljø, vi lever i.

- Undgå at være til gene for nabolaget. Brug kun maskinen til fornuftige tider (ikke tidligt om morgenen eller sent om aftenen/natten, når der kan være til gene for de nærmeste omgivelser).
- Overhold nøje de lokale bestemmelser hvad angår bortskaffelse af emballage, slidte dele og andre komponenter, som kan påvirke miljøet; disse typer affald må ikke bortskaffes sammen med det almindelige husholdningsaffald, men skal indleveres særskilt til egnede genbrugsstationer, som vil sørge for genanvendelse af materialerne.
- Overhold nøje de lokale bestemmelser vedrørende bortskaffelse af restmaterialet efter brug.
- Efter endt levetid må maskinen ikke efterlades i naturen. Henvend dig til din lokale genbrugsstation for bortskaffelse i henhold til de gældende lokale bestemmelser.



Elektriske apparater må ikke bortskaffes sammen med husholdningsaffald. Ifølge det europæiske direktiv 2012/19/EU om bortskaffelse af elektriske og elektroniske apparater og dets genanvendelse i henhold til de nationale bestemmelser, skal elektriske apparater efter endt levetid indsamles separat med det formål at kunne genanvendes på en miljøforsvarlig måde. Hvis elektriske apparater bortskaffes direkte på losseplads eller i terræn, kan skadelige stoffer sive ned til grundvandet og trænge ind i fødekæden med risiko for menneskers sundhed og velvære. Yderligere oplysninger om bortskaffelse af dette produkt kan fås hos de lokale myndigheder for bortskaffelse af husholdningsaffald eller hos din forhandler.



Når batterierne er udtjente, skal de bortskaffes på en miljøvenlig måde. Batteriet indeholder materiale, som er skadeligt for jer og for miljøet. Det skal fjernes og bortskaffes særskilt på en genbrugsstation, som tager imod litium-ion-batterier.



Affaldssortering af produkter og brugt emballage sikrer, at materialer kan genbruges og genanvendes. Brug af genbrugte materialer

hjælper med at forhindre miljøforurening og reducerer efterspørgslen efter råmaterialer.

3. KEND DIN MASKINE

3.1 BESKRIVELSE AF MASKINEN OG DENS TILSIGTEDE ANVENDELSE

Denne maskine er en plæneklipper betjent af gående personer.

Maskinen består hovedsageligt af en motor, som driver en klippeanordning beskyttet af en skærm. Maskinen er udstyret med hjul og et styrehåndtag.

Brugeren kan styre maskinen og anvende hovedbetjeningerne ved hele tiden at opholde sig bag styrehåndtaget og dermed i sikkerhedsafstand fra den roterende klippeanordning. Hvis brugeren går væk fra maskinen, vil motoren og klippeanordningen standse indenfor et par sekunder.

3.1.1 Tilsigtet brug

Denne maskine er designet og fremstillet til at klippe (og opsamle) græs i haver og græsarealer med en strækning iht. skærekapaciteten, og skubbes af en operatør.

Generelt kan denne maskine:

1. Slå græsset og samle det op i opsamlingsposen.
2. Slå græsset og kaste det bagud.
3. Slå græsset og (om forudset) kaste det ud til siden.
4. Slå og snitte græsset, og lægge det på terrænet ("multiclip" - om forudset).

Ved anvendelse af det særlige tilbehør, som fabrikanten leverer sammen med maskinen, eller som kan købes separat, er det muligt at udføre dette arbejde på forskellige måder som beskrevet i maskinens brugsanvisning eller brugsanvisningen for det enkelte tilbehør.

3.1.2 Utilstigtet brug

Enhver anden brug end den ovenfor beskrevne kan være farlig og risikere at medføre kvæstelser og/eller materielle skader.

Uegnet brug er for eksempel følgende (men ikke udelukkende):

- Transport på maskinen af andre personer, børn eller dyr, da de risikerer at falde af og pådrage sig alvorlige kvæstelser eller at forhindre sikker kørsel.
- At lade sig transportere af maskinen.
- Anvendelse af maskinen til at trække eller skubbe laster.
- Aktivering af klippeanordningen på områder uden græs.
- Anvendelse af maskinen til at opsamle blade eller rester.
- Anvendelse af maskinen til at udtynde hække eller til at klippe planter, der ikke er græsagtige.
- Når maskinen anvendes af flere brugere.

VIGTIGT Uegnet brug af maskinen medfører, at garantien bortfalder. Endvidere opfører producentens ansvar, hvilket betyder, at brugeren selv er ansvarlig for eventuelle udgifter som følge af skader eller kvæstelser på sig selv eller andre personer.

3.1.3 Brugere

Denne maskine er tilsigtet almindelige brugere, dvs. ikke professionelle operatører.



Maskinen er beregnet til "hobbybrug".



VIGTIGT Maskinen skal anvendes af en enkelt bruger.



3.2 SIKKERHEDSMÆRKNING



Maskinen er mærket med forskellige symboler (Fig. 2). Symbolerne skal huske brugeren på de handlinger, som



skal udføres for at benytte maskinen på sikker vis. Symbolernes betydning:



  **Advarsel.** Læs anvisningerne, inden maskinen anvendes.



  **Fare! Risiko for udslyngning af genstande.** Hold andre personer væk arbejdsområdet under brug af maskinen.

  Angår kun plæneklippere med termisk motor.

  Angår kun elektriske plæneklippere med strømforsyning.

  Angår kun elektriske plæneklippere med strømforsyning.

  **Fare! Risiko for skæring** Klippeanordning i bevægelse. Stik aldrig hænderne eller fødderne ind i skæreanordningens sæde.

  **Pas på den meget skarpe klippeanordning.** Sørg for at holde hænder og fødder uden for huset, hvor klippeanordningen er anbragt. Klippeanordningen fortsætter med at dreje rundt, også efter at motoren er slukket. Fjern sikkerhedsnøglen (frakoblingsanordningen) inden vedligeholdelsen.

VIGTIGT Hvis mærkaterne er blevet ødelagt eller er ulæselige, bør de udskiftes. Ret henvendelse til dit autoriserede servicecenter for at få udleveret nye mærkater.

3.3 TYPESKILT

Typeskiltet indeholder de følgende data (Fig.1).

1. Lydeffektniveau.
2. CE- overensstemmelsesmærkning.
3. Konstruktionsår.
4. Type af maskine.
5. Serienummer.
6. Fabrikantens navn og adresse.
7. Varenummer.
8. Motorens maks. driftshastighed.
9. Vægt i kg.
10. Forsyningsspænding og -frekvens.
11. Elektrisk beskyttelsesklasse.
12. Nominel effekt.

Skriv maskinens identifikationsoplysninger i felterne på etiketten på indersiden af forsiden.

VIGTIGT Anvend identifikationsdata på typeskiltet hver gang der rettes henvendelse til det autoriserede servicecenter.

VIGTIGT Eksemplet på overensstemmelseserklæringen findes på de sidste sider i denne manual.

3.4 HOVEDKOMPONENTER

Maskinen er konstrueret af følgende hovedkomponenter, som har følgende funktioner (Fig.1.0):

- A. Chassis:** er skærmen som omslutter den roterende klippeanordning.
- B. Motor:** formidler bevægelsen både på klippeanordningen og hjulrækket (om forudset).

- C. Klippeanordning:** er den del som skærer græsset.
- D. Beskyttelse på bagudkast:** Dette er en sikkerhedsbeskyttelse og forhindrer udslyngning af eventuelle genstande, der opsamles af klippeanordningen.
- E. Beskyttelse på sideudkast (om forudset):** Dette er en sikkerhedsbeskyttelse og forhindrer udslyngning af eventuelle genstande, der opsamles af klippeanordningen.
- F. Sideudkastskærm (om forudset):** Udover at kaste græsset sidelæns ud på jorden, fungerer den som et sikkerhedselement, da den forhindrer, at eventuelle genstande, som skæreanordningen måtte opsamle, bliver kastet ud af maskinen.
- G. Opsamlingspose:** Udover at opsamle græsset, fungerer den som et sikkerhedselement, da den forhindrer, at eventuelle genstande, som klippeanordningen måtte opsamle, bliver kastet ud af maskinen (angår kun modeller med opsamlingsbaggå).
- H. Styrehåndtag:** brugerens arbejdsposition. Dets længde sikrer, at brugeren under arbejdet altid holder en sikker afstand til den roterende klippeanordning.
- I. Batteri** (hvis det ikke følger med maskinen, se kap 13 "ekstraudstyr"): leverer strøm til start af motoren; egenskaberne og brugsforskrifterne beskrives i den specifikke vejledning.
- J. Greb for tilstedeværelse af operatør:** er grebet, der muliggør indkobling af klippe- og trækranordningen. Motoren standser automatisk, når håndtaget slippes.
- K. Greb til indkobling af trækraft (om forudset):** er grebet, der indkobler hjulenes rotation og tillader maskinens fremkørsel.
- L. Adgangslåge til batterium**
- M. Sikkerhedsnøgle (frakoblingsanordning):** Nøglen aktiverer/inaktiverer maskinens elektriske kredsløb.
- N. Batterioplader** (hvis det ikke følger med maskinen, se kap 13 "ekstraudstyr"): enhed som bruges til at oplade batteriet.

 **Overhold nøje de instruktioner og sikkerhedsforskrifter, der er beskrevet i kap. 2.**

4. MONTERING

Visse af maskinens komponenter leveres ikke monterede. Disse komponenter skal monteres efter fjernelse af emballagen ved at følge nedenstående anvisninger.

 **Udpakning og den endelige montering skal ske på et plant og solidt underlag, hvor der er tilstrækkelig plads til at flytte maskinen og emballagen. Tag ikke maskinen i brug før instruktionerne i afsnittet "MONTERING" er fuldførte.**

4.1 UDPAKNING (FIG.3)

1. Åbn emballagen forsigtigt for ikke at risikere at tabe enkeltdele.
2. Læs dokumentationen i kassen, inklusiv denne vejledning.
3. Tag alle ikke-monterede enkeltdele ud af kassen.
4. Bortskaf kasse og emballage i overensstemmelse med de lokale bestemmelser.

 Før monteringen udføres skal man kontrollere, at sikkerhedsnøglen ikke sidder i sit sæde.

4.2 MONTAGE AF STYREHÅNDTAG

Monter styrehåndtaget som vist i (Fig.4).

4.3 MONTERING AF POSEN

Monter posen som vist i (Fig.5).

5. BETJENINGSORGANER

5.1 SIKKERHEDSNØGLE (FRAKOBLINGSANORDNING)

Nøglen (Fig.6.A), som sidder inde i batterirummet, aktiverer og inaktiverer maskinens elektriske kredsløb.

Ved fjernelse af nøglen frakobles det elektriske kredsløb fuldstændigt for at hindre utilsigtet brug af maskinen.

VIGTIGT Fjern sikkerhedsnøglen hver gang maskinen efterlades ubrugt eller uovervåget.

På nogle modeller, hvor det er forudsat, når nøglen drejes over på "ON", aktiveres maskinens elektriske kredsløb og tillader tænding.

Drej nøglen over på "OFF" for at frakoble det elektriske kredsløb fuldstændigt for at hindre utilsigtet brug af maskinen.

5.2 STYREHÅNDTAG

5.2.1 Håndtag for bruger til stede

Håndtaget for bruger til stede (Fig.7.A) aktiverer indkobling af skæreanordningen.

Det sidder foran styrehåndtaget.

Tryk på sikkerhedsknappen (Fig.7.C) og bring grebet mod styrehåndtaget for at starte skæreanordningen.

Når der gives slip på grebet, standser motoren automatisk, og alle funktioner inaktiveres.

BEMÆRK Det er kun muligt at indkoble skæreanordningen ved at trykke på den gule knap, som sidder i højre side på styrehåndtaget, og bringe håndtaget for bruger til stede mod styrehåndtaget.

5.2.2 Tændingsknap (hvis den findes)

Tændingsknappen (Fig.8.0) bruges til at:



1. **Tænde maskinen.** Når der trykkes på knappen (Fig.8.A), tænder LED (Fig.8.B), og maskinen er klar til brug.

BEMÆRK Tænding af maskinen er kun mulig hvis håndtaget for bruger til stede og trækgrebet er sluppet.

BEMÆRK Hvis maskinen ikke bruges, slukker LED efter 15 sekunder, og de overfor beskrevne handlinger skal udføres igen.



2. **Indkobling af skæreanordningen.**
BEMÆRK Det er kun muligt at indkoble skæreanordningen, hvis håndtag for bruger til stede er indtrykket (se afsnit 6.3).

3. **Frakobling af klippeanordningen.** Med klippeanordningen koblet til slippes håndtaget for bruger til stede (Fig.7.A); klippeanordningen standser, mens maskinen fortsat er tændt.

5.2.3 Håndtag til indkobling af træk

VIGTIGT Motoren skal altid startes med ikke indkoblet hjultræk.

- Tilkobler træk på hjulene og gør det muligt for maskinen at køre fremad.
- Det sidder bagpå styrehåndtaget.



Indkoblet hjultræk. Plæneklipperens fremdrift aktiveres med grebet trykket mod styrehåndtaget (Fig.7.B). Plæneklipperens fremdrift afbrydes, når grebet slippes.

VIGTIGT Undgå at trække maskinen baglæns med indkoblet træk.

- For visse modeller er det muligt, at styre kørehastigheden med indstillingshåndtaget, som sidder i højre side på styrehåndtaget (Fig.8.C).
- Der kan vælges mellem 6 hastigheder.



1. **Maksimal hastighed** (cirka 5 km/t).



2. **Mindste hastighed** (cirka 2,5 km/t).

BEMÆRK Det sidst valgte hastighedsniveau forbliver indstillet, også efter at maskinen slukkes.

5.2.4 Knappen "ØKO" (hvis den findes)

Funktionen "ØKO" gør det muligt at spare strøm under klipning af græsset og således optimere batteriets autonomi. Tryk på knappen (Fig.8.D) for at aktivere funktionen "Øko".

Denne funktion inaktiveres altid, når man slipper håndtaget for bruger til stede.

BEMÆRK Det frarådes at bruge "ØKO"-funktionen under krævende klippeforhold (tæt voksende, langt eller fugtigt græs).

5.3 JUSTERING AF KLIPPEHØJDE

Ved at hæve eller sænke chassiset kan græsset klippes i forskellige højder.



Indstil klippehøjden mens klippeanordningen står helt stille.

Indstillingen af klippehøjden udføres vha. håndtaget (Fig.9.A), som hæver eller sænker chassiset til den ønskede position.

6. BRUG AF MASKINEN

VIGTIGT Der henvises til den relevante instruktionsbog for oplysninger om batterierne og opladeren.

6.1 KLARGØRING

Sørg for, at sikkerhedsnøglen ikke er sat i. Stil maskinen i vandret stilling og solidt støttet på jorden.

6.1.1 Kontrol af batteriet

Før maskinen bruges første gang efter købet, skal man oplade batteriet helt i henhold til anvisningerne i batteriets brugervejledning.

Kontroller batteriets ladetilstand før hver brug i henhold til anvisningerne i batteriets brugsanvisning.

6.1.2 Klargøring af maskinen til arbejde

BEMÆRK Denne maskine gør det muligt at klippe græs-plænen på forskellige måder.

a. Klargøring til klipning og opsamling af græsset i opsamlingsposen:

1. I modellerne med sideudkast: sørg for, at beskyttelsen (Fig.10.A) er sænket og låst med sikkerhedshåndtaget (Fig.10.B).
2. Indsæt opsamlingsposen (Fig.10.C).

b. Klargøring til klipning og bagudkast af græsset:

1. Løft beskyttelsen for bagudkast (Fig.11.A) og monter stiften (Fig.11.B).
2. På modeller med mulighed for sideudkast: sørg for, at beskyttelsen (Fig.11.C) er sænket og låst med sikkerhedshåndtaget (Fig.13.D).

Sådan fjernes stiften: se Fig.11.A/B.

c. Klargøring til klipning og bioklip af græsset (funktionen "multiclip"):

Løft beskyttelsen for bagudkast (Fig.12.A) og sæt skærmdækslet (Fig.12.B) i udkaståbningen ved at holde det en smule hældet mod højre; fastgør det ved at sætte de to stifter (Fig.12.B.1) i de forudsete åbninger, indtil de klikker fast.

På modeller med mulighed for sideudkast: sørg for, at beskyttelsen for sideudkast (Fig.12.C) er sænket og låst med sikkerhedshåndtaget (Fig.12.D).

d. Klargøring til klipning og sideudkast af græsset:

1. Løft beskyttelsen for bagudkast (Fig.13.A) og sæt skærmdækslet (Fig.13.B) i udkaståbningen ved at holde det en smule hældet mod højre; fastgør det ved at sætte de to stifter (Fig.13.B.1) i de forudsete åbninger, indtil de klikker fast.
2. Skub sikkerhedshåndtaget (Fig.13.C) en smule og løft beskyttelsen for sideudkast (Fig.13.D).
3. Sæt sideudkastskærmen i (Fig.13.E).
4. Luk beskyttelsen for sideudkast (Fig.13.D) igen, så sideudkastskærmen (Fig.13.E) er låst.

Sådan fjernes sideudkastskærmen:

5. Skub sikkerhedshåndtaget (Fig.13.C) en smule og løft beskyttelsen for sideudkast (Fig.13.D).
6. Frakobl sideudkastskærmen (Fig.13.E).

6.1.3 Justering af styr (Fig. 14/15)

△ Indstil klippehøjden mens skæreanordningen står helt stille.

6.2 SIKKERHEDSKONTROLLER

△ Udfør altid sikkerhedskontrollerne før maskinen tages i brug.

6.2.1 Sikkerhedskontrol inden hver anvendelse

- Kontroller intaktthed og korrekt montering af alle maskinens komponenter;
- sørg for korrekt tilspænding af alle fastgørelsesdelene;
- hold alle maskinens overflader rene og tørre.

6.2.2 Funktionsafprøvning af maskinen

Handling	Resultat
<ol style="list-style-type: none">1. Start maskinen og indkobl klippeanordningen (afsnit 6.3).2. Slip håndtaget for bruger til stede (Fig.21.A).	<ol style="list-style-type: none">1. Klippeanordningen skal bevæge sig.2. Håndtaget skal vende automatisk og hurtigt tilbage til tomgangspositionen, motoren skal slukke og skæreanordningen skal standse inden for nogle sekunder.
<ol style="list-style-type: none">1. Start maskinen (afsnit 6.3) og aktivér trækgrebet (afs. 5.2.3).2. Slip trækhåndtaget.	<ol style="list-style-type: none">1. Hjulene kører maskinen fremad.2. Hjulene standser, og maskinen kører ikke længere fremad.
Prøvekørsel	Ingen usædvanlige vibrationer. Ingen usædvanlige lyde.

△ Hvis en af kontrollerne ikke fører til resultatet angivet i tabellerne, må maskinen ikke anvendes! Ret henvendelse til et servicecenter for de relevante kontroller og en eventuel reparation.

6.3 START

BEMÆRK Start maskinen på et plant underlag uden forhindringer eller højt græs.

1. Åbn adgangslågen til batterirummet (Fig.16.A).
2. Indsæt batterierne i deres leje korrekt (afsnit 7.2.3) og tryk dem i bund indtil der høres et "klik", som tegn på at det er låst i stilling og har sikker elektrisk kontakt.
3. Indsæt sikkerhedsnøglen helt i bund (Fig. 17.A). Drej nøglen over i "ON"-positionen, hvor det er forudsat.
4. Luk lågen helt igen.

5. På modeller med start med tændingsknappen skal man trykke på tændingsknappen (fig. 18.A). LED forbliver tændt i 15 sekunder.
6. Kobl klippeanordningen ind ved først at trykke på sikkerhedsknappen (Fig.19.A) og derefter på håndtaget for bruger til stede (Fig.19.B).

7. For at indkoble trækket trykkes der på grebet bagerst på styrehåndtaget (Fig.19.C).

6.4 KØRSEL

VIGTIGT Overhold altid sikkerhedsafstanden i forhold til klippeanordningen, som svarer til kørehåndtagets længde.

Batteriernes autonomi (og dermed det klippede areal inden genopladning) betinges af forskellige faktorer som beskrevet i (afs. 7.2.1).

- Under brug vises batteriets ladetilstand (procentdel af opladning tilbage) (Fig.8.E).

VIGTIGT Hvis motoren standser pga. overophedning under arbejdet, er det nødvendigt at vente ca. 5 minutter, inden den kan genstartes.

6.4.1 Plæneklipping

1. Start kørsel og klipping af græsset.
2. Tilpas hastigheden og klippehøjden (afsnit 5.3) efter plænenes tilstand (græssets højde, tæthed og fugtighed) og efter mængden af bortklippet græs.

- **På modeller med hjultræk (afs. 5.2.3):** Det frarådes at klippe på terræn med en hældning på over 15°.

3. Plænen vil få et bedre udseende, hvis klippingerne altid udføres ved samme højde og skiftevis i de to retninger (Fig.20).

- **I tilfælde af sideudkast:** Det anbefales at vælge en rute, som undgår at græsset kastes ud på den del af plænen, som endnu ikke er klippet.

- **I tilfælde af "multiclip" eller bagudkast af græsset:**
 - Undgå at fjerne alt for store mængder græs. Fjern aldrig mere end en tredjedel af græssets samlede højde under en passage (Fig.20).
 - Hold altid chassiset rent (afsnit 7.3.1).

6.4.2 Tømning af opsamlingsposen

- **I tilfælde af opsamlingspose med signalering af indholdsmængde:**



- *Opsamlingsposen er fuld og skal tømmes.

Aftagning og tømning af opsamlingsposen:

1. vent på at skæreanordningen standser;
2. fjern opsamlingsposen (Fig.25.A).

6.5 STANDSNING

Fremgangsmåde ved standsning af maskinen:

1. Slip håndtaget for bruger til stede (Fig.21.A).

- 2. På modeller med start med tændingsknappen skal man trykke på tændingsknappen (fig. 18.A).

3. Vent på at skæreanordningen standser.

⚠ Når maskinen standses, stopper skæreanordningen først efter nogle sekunder.

VIGTIGT Stop altid maskinen.

- Under flytning fra det ene arbejdsområde til det andet.
- Ved kørsel hen over ikke-græsbelæede overflader.
- Hver gang det er nødvendigt at køre hen over en forhindring.
- Inden indstilling af klippehøjden.
- Hver gang man fjerner eller genmonterer opsamlingsposen.
- Hver gang sideudkastskærmen tages af eller genmonteres (om forudset).

6.6 EFTER BRUG

1. Rengør (afsnit 7.3).
2. Om nødvendigt udskiftes beskadigede dele og eventuelle løse skruer og møtrikker strammes.

VIGTIGT Fjern sikkerhedsnøglen hver gang maskinen efterlades ubrugt eller uovervåget.

7. VEDLIGEHOLDELSE

7.1 GENERELLE OPLYSNINGER

⚠ Sikkerhedsforskrifterne, som skal følges, er beskrevet i kap. 2. Disse forskrifter skal følges nøje for at undgå alvorlige risici eller farer.

⚠ Før der udføres nogen form for kontrol, rengøring eller vedligeholdelses-/indstillingsindgreb på maskinen:

- **Stand maskinen.**
- **Træk sikkerhedsnøglen ud (efterlad aldrig nøglen i maskinen eller indenfor børns eller uegnede persons rækkevidde).**
- **Kontrollér, at ingen dele er i bevægelse.**
- **Lad motoren køle af, inden maskinen sættes i et hvilket som helst rum.**
- **Læs den tilhørende vejledning.**
- **Tag passende beklædning på, arbejdshandsker og beskyttelsesbriller.**

- Hyppighed og type handlinger er opsummeret i "Tabel over vedligeholdelse". Formålet med tabellen er at bidrage til at opretholde maskinens effektivitet og sikkerhed. Tabellen angiver de vigtigste indgreb, og hvor ofte det enkelte indgreb skal udføres. Udfør indgrebet, når den første frist udløber.
- Anvendelse af reservedele og tilbehør, som ikke er originale og/eller ikke er korrekt monteret, kan have en negativ virkning på maskinens funktion og sikkerhed. Fabrikanten kan ikke holdes til ansvar i tilfælde af skader, uheld eller læsioner forårsaget af disse produkter.
- Originale reservedele kan fås hos autoriserede servicecentre og forhandlere.

VIGTIGT Alle handlinger til vedligeholdelse og regulering, som ikke er beskrevet i denne brugsanvisning, skal udføres af forhandleren eller af et specialiseret servicecenter.

7.2 BATTERI

7.2.1 Batteritid

Batteriernes autonomi (og dermed det klippede areal inden genopladning) betinges primært af:

- a. Miljømessige faktorer, som kræver mere elektrisk energi:

- Klipping af tæt, højt eller fugtigt græs.
- b. Maskinens skærebredde; jo større bredden er, desto større er energibehovet.
- c. Brugerens opførsel, man bør undgå:

- Hyppig tænding og slukning under arbejdet.
- En for lav klippehøjde i forhold til græssets tilstand.
- En for høj fremkørselshastighed i forhold til den klippede græsmængde.

BEMÆRK Under brugen er batteriet beskyttet mod komplet afladning ved hjælp af en beskyttelsesanordning, som slukker maskinen og hindrer dens funktion.

For at optimere batteriets autonomi er det altid en god ide at:

- Klippe græsset, når plænen er tør.
- Klippe græsset hyppigt for at undgå, at det når en for stor højde.
- Indstille en højere klippehøjde, når græsset er meget højt, og derefter klippe det igen ved en lavere højde.
- Brug ikke maskinen i funktionen "multiclip" til meget højt græs.
- Brug af "Øko"-funktionen (afsnit 5.2.4).

I tilfælde af at man ønsker at anvende maskinen i længere arbejdsessioner end standardbatteriet er i stand til at understøtte, kan man:

- Købe et sekundært standardbatteri til erstatning for det afladede batteri, således at man kan fortsætte arbejdet.
- Købe et batteri med større autonomi i forhold til standardbatteriet (afsnit 13.2).

7.2.2 Fjernelse og opladning af batteri

1. Åbn lågen til batterirummet og træk sikkerhedsnøglen ud.
2. Tryk på knappen på batteriet (Fig.22.A) og tag det ud (Fig.22.B).
3. Sæt batteriet (Fig.23.B) i batteriladerens sæde (Fig.23.C).
4. Forbind batteriopladeren til en stikkontakt med en spænding, som svarer til hvad der er angivet på type-skiltet.
5. Sørg altid for en fuldstændig genopladning under overholdelse af forskrifterne i batteriets/batteriopladerens brugsanvisning.

BEMÆRK Batteriet er udstyret med en beskyttelse, som hindrer opladning, såfremt temperaturen er under frysepunktet (0 °C) eller over +45 °C.

BEMÆRK Batteriet kan oplades (også delvist) på et hvilket som helst tidspunkt, uden at dette indebærer risiko for beskadigelse af batteriet.

7.2.3 Genmontering af batteriet på maskinen

Efter opladningen:

1. Fjern batteriet fra dets sæde i batteriladeren (undgå at det lader i lang tid efter at det er helt opladet).
2. Kobl batteriopladeren fra elnettet.
3. Åbn adgangslågen til batterirummet (Fig.24.A), indsæt batteriet (Fig.24.B) i dets sæde og skub det helt i bund, indtil der høres et "klik", som låser det på plads og sikrer elektrisk kontakt.

Luk lågen helt igen.

7.3 RENGØRING

Hver gang maskinen har været brugt, skal den rengøres iht. følgende vejledning.

7.3.1 Rengøring af maskine

- Kontrollér altid, at der ikke er rester i luftindtagene.
- Brug ikke vandstråler, og undgå at gøre motoren og de elektriske dele våde (Fig.26).
- Brug ikke skrappede midler til rengøring af chassiset.
- For at mindske brandfaren skal motoren holdes fri for græsrester, blade eller overskydende smørefedt.
- Hold altid grebene, displayet og knapperne fri for snavs.

7.3.2 Rengøring af klippeanordningsenheden

Fjern græsrester og mudder, der måtte have samlet sig inde i chassiset.

- **I tilfælde af sideudkast:** Det er nødvendigt at fjerne udkastskærmen (om monteret - afs. 6.1.2d.).

7.3.3 Rengøring af posen (Fig.27.A/B)

7.4 FASTGØRINGSSKRUER OG -MØTRIKKER

Skruer og møtrikker skal altid holdes spændt, således at udstyret hele tiden kan sikre den nødvendige driftssikkerhed.

7.5 RENSNING AF LUFTFILTRET

Filter-elementet skal altid holdes fuldstændigt rent. Gør følgende:

1. Rengør området omkring luftfilterets gitter.
 2. Tag gitteret (Fig.28.A) af ved at løse skruen (Fig.28.B).
 3. Fjern filterelementet (Fig.29.A).
 4. Blæs på filteret eller vask det med vand (Fig.29.A) for at fjerne støv og rester.
 5. Placér filterelementet (Fig.29.A) i dets sæde og monter gitteret igen og stram skruen (Fig.28.A) og (Fig.28.B).
- Bære kraftige arbejdshandsker.
 - Tage fat i maskinen på steder, som garanterer et sikkert greb i forhold til maskinens vægtfordeling.
 - Lade dig hjælpe af det antal personer, som er passende i forhold til maskinens vægt.

8. EKSTRAORDINÆR VEDLIGEHOLDELSE

⚠ FØR DER UDFØRES NOGEN FORM FOR KONTROL, RENGØRING ELLER VEDLIGEHOLDELSSES-/INDSTILLINGSINDGEB PÅ MASKINEN:

- Stands maskinen.
- Træk sikkerhedsnøglen ud (efterlad aldrig nøglen i maskinen eller indenfor børns eller uegnede personers rækkevidde).
- Kontrollér, at ingen dele er i bevægelse.
- Lad motoren køle af, inden maskinen sættes i et hvilket som helst rum.
- Læs den tilhørende vejledning.
- Tag passende beklædning på, arbejdshandsker og beskyttelsesbriller.

8.1 KLIPPEANORDNING

En sløv skæreanordning hiver græsset op og medfører at græsplænen bliver gullig.

 Rør ikke ved klippeanordningen, før tændingsnøglen er blevet fjernet og klippeanordningen er standset helt.

 Samtlige handlinger, der involverer klippeanordningen (afmontering, slibning, afbalancering, reparation, genmontering og/eller udskiftning), er kritiske og kræver specifik kompetence og anvendelse af specialværktøj; af sikkerhedshensyn er det derfor nødvendigt, at de altid udføres på et specialiseret servicecenter.

 Få altid udskiftet beskadigede, skæve eller slidte klippeanordninger sammen med deres skruer for at opretholde afbalanceringen.

VIGTIGT Anvend altid originale klippeanordninger med den kode som er anført i tabellen "Tekniske data".

I betragtning af produktets udvikling kan klippeanordningerne anført i tabellen "Tekniske data" med tiden udskiftes med andre typer, som har lignende egenskaber hvad angår ombyttelighed og funktionssikkerhed.

9. OPMAGASINERING

9.1 OPMAGASINERING AF MASKINEN

Når maskinen skal opmagasineres:

1. Lad motoren køle af.
 2. Træk sikkerhedsnøglen ud.
 3. Rengør (afsnit 7.3).
 4. Kontrollér maskinens intakthed.
 5. Opmagasiner maskinen (Fig.34):
- Et tørt sted.

- Beskyttet mod vind og vejr.
- Utilgængeligt for børn.
- Sørg for at have fjernet nøgler og værktøj anvendt til vedligeholdelse.

9.2 OPMAGASINERING AF BATTERIET

Batteriet skal opbevares i skyggen, køligt og et sted hvor der ikke er fugtigt.

BEMÆRK Ved længere tids opmagasinering skal batteriet oplades hver anden måned.

10. FLYTNING OG TRANSPORT

Hver gang maskinen skal sættes i bevægelse, løftes, transporteres eller skråtstilles, skal man:

- Standse maskinen (afs. 6.5), indtil de bevægelige dele stopper med at bevæge sig.
- Bære kraftige arbejdshandsker.
- Tage fat i maskinen på steder, som garanterer et sikkert greb i forhold til maskinens vægtfordeling.
- Lade dig hjælpe af det antal personer, som er passende i forhold til maskinens vægt.
- Kontrollere at flytning af maskinen ikke medfører skader eller kvæstelser.

Når maskinen transporteres i bil eller på anhænger skal man:

- Anvende opkørselsramper med tilstrækkelig resistens, bredde og længde.
- Laste maskinen med slukket motor ved at skubbe den; sørg for at der er et passende antal personer til at skubbe den.
- Sænke klippeanordningsenheden.
- Anbringe den, så den ikke udgør en risiko for nogen.
- Fastgøre den omhyggeligt til transportmidlet med reb eller kæder for at undgå at den vælter.

11. VEDLIGEHOLDELSESTABEL

Indgreb	Hypighed	Note
MASKINE		
Kontrol af alle fastgøringer; sikkerhedskontroller/kontrol af betjeninger; kontrol af beskyttelserne for bagudkast/sideudkast; kontrol af opsamlingspose, sideudkastskærm; kontrol af klippeanordningen.	Før brug	afsnit 6.2
Generel rengøring og kontrol; kontrol af eventuelle skader på maskinen. Kontakt om nødvendigt et autoriseret servicecenter.	Efter hver brug	afsn. 7.3
Udskiftning af skæreanordningen	-	afs. 81 ***
Kontrol af batteriets ladningstilstand	Før hver brug	*
Opladning af batteriet	Efter hver brug	afs. 7.2.2 *
Rensning af luftfiltret	En gang om måneden	afsn. 7.5

* Se batteriets/batteriopladerens manual.

** Indgrebet skal udføres af din forhandler eller et specialiseret servicecenter

*** Indgreb som skal udføres ved de første tegn på funktionsfejl

12. PROBLEMER OG DERES LØSNING

12.1 FOR MASKINER MED ELEKTRONISK KONTROL

Såfremt de ovennævnte indgreb ikke løser problemet, bør der rettes henvendelse til forhandleren.		
PROBLEM	MULIG ÅRSAG	AFHJÆLPNING
1. LED tænder ikke, når tændingsknappen trykkes.	Sikkerhedsnøglen mangler eller er ikke isat korrekt.	Indsæt nøglen (afsnit 6.3).
	Sikkerhedsnøgle i positionen "OFF".	Anbring sikkerhedsnøglen i positionen "ON" (afs. 6.3).
	Batteriet mangler eller er ikke sat korrekt i.	Åbn lågen og sørg for, at batteriet sidder korrekt i batterirummet (afsnit 7.2.3).
	Batteriet er afladet.	Kontrollér opladningen, og oplad batteriet (afsnit 7.2.2).
	Ukorrekt kombination af batterier.	Kontrollér den korrekte kombination af batterier i henhold til anvisningerne i tabellen "Tekniske data".
2. LED tænder ikke og maskinen udsender et lydsignal, når tændingsknappen trykkes.	Fejl inden i motoren.	Tag sikkerhedsnøglen ud og kontakt et servicecenter for at få foretaget de nødvendige kontroller, udskiftninger eller reparationer.
3. Motoren standser under arbejdet.	Batteriet er ikke sat korrekt i.	Åbn lågen og sørg for, at batteriet sidder korrekt i batterirummet (afsnit 7.2.3).
	Batteriet er afladet.	Kontrollér opladningen, og oplad batteriet (afsnit 7.2.2).
4. Tænder lysdioden for fare (Fig.30.A) og maskinen udsender et lydsignal.	Klippeanordning blokeret.	Stands maskinen, tag sikkerhedsnøglen ud og tag arbejdshandsker på. Kontrollér og fjern eventuelle forhindringer under maskinen (afsnit 7.3.2), som hæmmer rotationen af skæreelektret. Hvis problemet fortsætter, kontakt et autoriseret servicecenter for at få udført kontroller, udskiftninger eller reparationer (afsnit 8.1).
	Havari i maskinen	Tag sikkerhedsnøglen ud og kontakt et servicecenter for at få foretaget de nødvendige kontroller, udskiftninger eller reparationer.
5. Blinker lysdioden for fare (Fig.30.A).	Varmesikringen har grebet ind pga. overophedning af maskinen.	Vent mindst 5 minutter og start derefter maskinen igen.
6. Græsset er vanskeligt at afklippe.	Klippeanordningen er i dårlig stand.	Kontakt et autoriseret servicecenter for at gå klippeanordningen slebet eller udskiftet.
7. Der høres støj og/eller overdrevne vibrationer under arbejdet.	Fastgørelsen af klippeanordningen har løsnet sig, eller klippeanordningen er blevet beskadiget.	Stands omgående motoren og tag sikkerhedsnøglen ud. Kontakt et autoriseret servicecenter for at få udført kontroller, udskiftninger eller reparationer (afsnit 8.1).
8. Batteriets autonomi er dårlig.	Brugsforholdene er krævede og strømforbruget er stort.	Optimér brugen (afsnit 7.2.1).
	Batteriet er utilstrækkeligt til arbejdsforholdene.	Anvend et sekundært batteri eller et større batteri (afsnit 13.2).

9. Opladeren lader ikke batteriet.	Batteriet er ikke sat korrekt i batteriopladeren.	Kontroller at batteriet er sat korrekt i (afsnit 7.2.3).
	Omgivelserne er ikke passende.	Oplad batteriet i omgivelser med en passende temperatur (se batteriets/batteriopladerens brugsanvisning).
	Kontakterne er snavsede.	Rengør kontakterne.
	Der mangler spænding til opladeren.	Kontroller at stikket er sat i stikkontakten, og at der er spænding på kontakten.
	Batteriopladeren er defekt.	Udskift den med en original reservedel.
		Hvis problemet vedbliver, skal man konsultere batteriets/batteriopladerens brugsanvisning.

12.2 FOR MASKINER UDEN ELEKTRONISK KONTROL

Såfremt de ovennævnte indgreb ikke løser problemet, bør der rettes henvendelse til forhandleren.		
PROBLEM	MULIG ÅRSAG	AFHJÆLPNING
1. Motoren starter ikke, når man indvirker på kontakten	Sikkerhedsnøglen mangler eller er ikke isat korrekt.	Indsæt nøglen (afsnit 6.3).
	Sikkerhedsnøgle i positionen "OFF".	Anbring sikkerhedsnøglen i positionen "ON" (afs. 6.3).
	Batteriet mangler eller er ikke sat korrekt i.	Åbn lågen og sørg for, at batteriet sidder korrekt i batterirummet (afsnit 7.2.3).
	Batteriet er afladet.	Kontrollér opladningen, og oplad batteriet (afsnit 7.2.2).
	Ukorrekt kombination af batterier.	Kontrollér den korrekte kombination af batterier i henhold til anvisningerne i tabellen "Tekniske data".
2. Motoren standser og maskinen udsender en bippe lyd.	Batteriet er ikke sat korrekt i.	Åbn lågen og sørg for, at batteriet sidder korrekt i batterirummet (afsnit 7.2.3).
	Batteriet er afladet.	Kontrollér opladningen, og oplad batteriet (afsnit 7.2.2).
	Varmesikringen har grebet ind pga. overophedning af motoren.	Vent mindst 5 minutter og start derefter maskinen igen.
	Klippeanordning blokeret.	Stands maskinen, tag sikkerhedsnøglen ud og tag arbejdshandsker på. Kontrollér og fjern eventuelle forhindringer under maskinen (afsnit 7.3.2), som hæmmer rotationen af skæreeanordningen. Hvis problemet fortsætter, kontakt et autoriseret servicecenter for at få udført kontroller, udskiftninger eller reparationer (afsnit 8.1).
	Havari i maskinen	Tag sikkerhedsnøglen ud og kontakt et servicecenter for at få foretaget de nødvendige kontroller, udskiftninger eller reparationer.
3. Græsset er vanskeligt at afklippe.	Klippeanordningen er i dårlig stand.	Kontakt et autoriseret servicecenter for at gå klippeanordningen slebet eller udskiftet.
4. Der høres støj og/eller overdrevne vibrationer under arbejdet.	Fastgørelsen af klippeanordningen har løsnet sig, eller klippeanordningen er blevet beskadiget.	Stands omgående motoren og tag sikkerhedsnøglen ud. Kontakt et autoriseret servicecenter for at få udført kontroller, udskiftninger eller reparationer (afsnit 8.1).

5. Batteriets autonomi er dårlig.	Brugsforholdene er krævende og strømforbruget er stort.	Optimér brugen (afsnit 7.2.1).
	Batteriet er utilstrækkeligt til arbejdsforholdene.	Anvend et sekundært batteri eller et større batteri (afsnit 13.2).
6. Opladeren lader ikke batteriet.	Batteriet er ikke sat korrekt i batteriopladeren.	Kontroller at batteriet er sat korrekt i (afsnit 7.2.3).
	Omgivelserne er ikke passende.	Oplad batteriet i omgivelser med en passende temperatur (se batteriets/batteriladerens brugsanvisning).
	Kontakterne er snavsede.	Rengør kontakterne.
	Der mangler spænding til opladeren.	Kontroller at stikket er sat i stikkontakten, og at der er spænding på kontakten.
	Batteriopladeren er defekt.	Udskift den med en original reservedel.
		Hvis problemet vedbliver, skal man konsultere batteriets/batteriladerens brugsanvisning.

13. TILBEHØR

13.1 KIT TIL "MULTICLIP"

Hakker det klippede græs fint og efterlader det på plænen, som alternativ til opsamling i posen (på maskiner med fabriksforberedelse) (Fig.31).

13.2 BATTERIER

Batterier med forskellig kapacitet, for at imødekomme de forskellige driftskrav, er tilgængelige (Fig.32). Listen over batterierne der er kompatible med denne maskine er anført i tabellen "Tekniske data".

13.3 BATTERIOPLADER

Enhed som bruges til at oplade batteriet (Fig.33).



INHALTSVERZEICHNIS

1.	ALLGEMEINES	1
1.1	Wie ist das Handbuch zu lesen	1
1.2	Referenzen	1
2.	SICHERHEITSVORSCHRIFTEN	1
2.1	Schulung	1
2.2	Vorbereitende Arbeitsschritte	2
2.3	Während der Verwendung	2
2.4	Wartung, Aufbewahrung	2
2.5	Batterie/Batterieladegerät	2
2.6	Umweltschutz	3
3.	DIE MASCHINE KENNENLERNEN	3
3.1	Maschinenbeschreibung und Verwendungszweck	3
3.2	Sicherheitskennzeichnung	3
3.3	Typenschild	4
3.4	Wesentliche Bauteile	4
4.	ZUSAMMENBAU	4
4.1	Auspacken (Abb.3)	4
4.2	Montage des Griffs	4
4.3	Montage der GRASFANGEinRICHTUNG	4
5.	STEUERBEFEHLE	5
5.1	Sicherheitsschlüssel (Abschaltvorrichtung)	5
5.2	Griff 5	5
5.3	Einstellung der Schnitthöhe	5
6.	GEBRAUCH DER MASCHINE	6
6.1	Vorbereitende Arbeitsschritte	6
6.2	Sicherheitskontrollen	6
6.3	Inbetriebnahme	6
6.4	Arbeit	7
6.5	Stopp	7
6.6	Nach der Verwendung	7
7.	WARTUNG	7
7.1	Allgemeines	7
7.2	BATTERIE	8
7.3	REINIGUNG	8
7.4	Befestigungsmutter und -schrauben	8
7.5	Reinigung des Luftfilters	8
8.	AUSSERORDENTLICHE WARTUNG	8
8.1	Schnittvorrichtung	9
9.	UNTERSTELLUNG	9
9.1	Unterstellung der Maschine	9
9.2	Unterstellung der Batterie	9
10.	BEWEGUNG UND TRANSPORT	9
11.	WARTUNGSTABELLE	9
12.	Störungssuche	10
12.1	Für Maschinen mit Elektronische Steuerung	10
12.2	Für Maschinen OHNE Elektronische Steuerung	11
13.	ANBAUGERÄTE AUF ANFRAGE	12
13.1	Mulching-Kit	12
13.2	Batterie	12
13.3	Batterieladegerät	12

1. ALLGEMEINES

1.1 WIE IST DAS HANDBUCH ZU LESEN

Abschnitte mit besonders wichtigen Informationen zur Sicherheit und zum Betrieb sind im Text des Handbuchs nach folgenden Kriterien unterschiedlich hervorgehoben:

HINWEIS ODER WICHTIG liefert erläuternde Hinweise oder andere Angaben zu bereits an früherer Stelle gemachte Aussagen, in der Absicht, die Maschine nicht zu beschädigen oder Schäden zu vermeiden.

Das Symbol  hebt eine Gefahr hervor. Die mangelnde Beachtung des Hinweises bewirkt mögliche Verletzungen beim Personal oder an Drittpersonen und/oder Schäden.

- * Die Abschnitte, die mit einem Rahmen aus grauen
- * Punkten gekennzeichnet sind, enthalten optionale
- * Eigenschaften, die nicht bei allen Modellen in diesem
- * Handbuch vorhanden sind. Prüfen, ob die Eigenschaft
- * beim eigenen Modell präsent ist.

Alle Angaben "vorne", "hinten", "rechts" und "links" beziehen sich auf die Position der die Arbeit tätigen Person.

1.2 REFERENZEN

1.2.1 Abbildungen

Die Abbildungen in dieser Betriebsanleitung sind mit 1, 2, 3, usw. nummeriert. Die in den Abbildungen angegebenen Komponenten sind mit den Buchstaben A, B, C, usw. gekennzeichnet.

Ein Bezug auf die Komponente C in der Abbildung 2 wird mit folgender Beschriftung angegeben: "Siehe Abb. 2.C" oder einfach "(Abb. 2.C)".

Die Abbildungen haben Hinweischarakter. Die tatsächlichen Teile können sich von den dargestellten unterscheiden.

1.2.2 Titel

Das Handbuch ist in Kapitel und Absätze unterteilt. Der Titel des Absatzes "2.1 Schulung" ist ein Untertitel von "2. Sicherheitsvorschriften".

Die Referenzen von Titeln und Absätzen sind mit der Abkürzung Kap. oder Abs. und der entsprechenden Nummer gekennzeichnet. Beispiel: "Kap. 2" oder "Abs. 2.1"

2. SICHERHEITSVORSCHRIFTEN

2.1 SCHULUNG



Machen Sie sich mit den Bedienteilen und dem richtigen Gebrauch der Maschine vertraut. Lernen Sie, den Motor schnell abzustellen. Die Nichtbeachtung der Sicherheitshinweise und der Anweisungen kann zu Unfällen bzw. schweren Verletzungen führen.

- * Erlauben Sie niemals Kindern oder Personen, die nicht über die erforderlichen Kenntnisse dieser Gebrauchsanweisung verfügen, die Maschine zu benutzen. Die lokal geltenden Gesetze können ein Mindestalter für den Benutzer festlegen.
- * Dieses Gerät kann von Kindern ab 8 Jahren und von Personen mit eingeschränkten physischen, sensorischen oder geistigen Fähigkeiten bzw. ohne Erfahrungen und Kenntnisse benutzt werden, wenn diese beaufsichtigt oder zur sicheren Verwendung des Geräts angeleitet werden und die damit verbundenen Gefahren verstehen. Kinder dürfen nicht mit dem Gerät spielen. Die Reinigung und ordentliche Wartung darf nicht von Kindern ohne Überwachung ausgeführt werden.
- * Die Maschine niemals verwenden, wenn der Benutzer müde ist oder sich nicht wohl fühlt, oder wenn er Arzneimittel oder Drogen, Alkohol oder andere Stoffe zu sich genommen hat, die seine Aufmerksamkeit und Reaktionsfähigkeit beeinträchtigen.

- Nicht Kinder oder andere Passagiere transportieren.
- Beachten Sie, dass der Benutzer für Unfälle und Schäden verantwortlich ist, die anderen Personen oder deren Eigentum widerfahren können. Es gehört zum Verantwortungsbereich des Benutzers, potenzielle Risiken des Geländes, auf dem gearbeitet wird, einzuschätzen. Außerdem muss er alle erforderlichen Vorsichtsmaßnahmen für seine eigene Sicherheit und die der anderen ergreifen, insbesondere an Hängen, auf unebenem, rutschigem oder nicht festem Gelände.
- Falls die Maschine an andere übergeben oder überlassen wird, muss sichergestellt werden, dass der Benutzer die Gebrauchsanweisungen in diesem Handbuch liest.

2.2 VORBEREITENDE ARBEITSSCHRITTE

Persönlichen Schutzausrüstungen (PSA)

- Angemessene Kleidung tragen, robuste Arbeitsschuhe mit rutschfester Sohle und lange Hosen. Niemals barfuß oder mit leichten Sandalen bekleidet mit der Maschine arbeiten. Gehörschutz tragen.
- Der Einsatz eines Gehörschutzes kann die Fähigkeit eventuelle Warnungen zu hören, vermindern (Schrei oder Alarm). Den Vorfällen rund um den Arbeitsbereich höchste Aufmerksamkeit schenken.
- In allen Situationen, die Gefahren für die Hände mit sich bringen, Arbeitshandschuhe tragen.
- Keine Schals, Hemden, Halsketten, Armbänder, Kleidungsstücke mit fliegenden Teilen oder mit Bändern oder Krawatten und andere lose hängende Accessoires tragen, die sich in der Maschine oder in eventuell auf dem Arbeitsplatz befindlichen Gegenständen verfangen könnten.
- Langes Haar zusammenbinden.

Arbeitsbereich / Maschine

- Den gesamten Arbeitsbereich sorgfältig prüfen und alles entfernen, was von der Maschine ausgestoßen werden könnte oder das Schneidwerkzeug/ Drehorgane beschädigen könnte (Steine, Äste, Eisendrähte, Knochen, usw.).

2.3 WÄHREND DER VERWENDUNG

Arbeitsbereich

- Die Maschine darf nicht in explosionsgefährdeten Bereichen, wo brennbare Flüssigkeiten, Gas oder Staub vorhanden sind, verwendet werden. Elektrowerkzeuge erzeugen Funken, die den Staub oder die Dämpfe entzünden können.
- Nur bei Tageslicht oder bei guter künstlicher Beleuchtung und mit guten Sichtverhältnissen arbeiten.
- Personen, Kinder und Tiere vom Arbeitsbereich fern halten. Kinder müssen von einem Erwachsenen beaufsichtigt werden.
- Vermeiden, im feuchten Gras, bei Regen oder Gewittergefahr, insbesondere wenn die Möglichkeit von Blitzen besteht, zu arbeiten.
- Die Maschine nicht Regen oder feuchten Umfeldern aussetzen. Wasser, das in ein Werkzeug eindringt, erhöht das Risiko von Stromschlägen.
- Besonders auf die Unebenheiten des Bodens (Erhebungen, Gräben), auf Hänge und versteckte Gefahren und das Vorhandensein eventueller Hindernisse achten, die die Sicht einschränken könnten.
- In der Nähe von abschüssigen Stellen, Gräben oder Dämmen besonders vorsichtig sein. Die Maschine kann umstürzen, wenn ein Rad über einen Rand hinaus geht oder wenn der Rand abrutscht.
- Quer zum Hang und nie in Richtung des Gefälles aufwärts/abwärts arbeiten. Bei Richtungswechsel ist sehr auf den eigenen Abstützpunkt zu achten. Gleichzeitig muss man sicherstellen, dass die Räder nicht auf Hindernisse stoßen (Steine, Zweige, Wurzeln, usw.), die ein seitliches Abrutschen oder den Verlust der Kontrolle über die Maschine verursachen könnten.
- Wenn Sie die Maschine in der Nähe der Straße verwenden, achten Sie auf den Verkehr.

Verhaltensweisen

- Vorsichtig sein, wenn man im Rückwärtsgang oder nach hinten fährt. Schauen Sie hinter sich, bevor Sie in den Rückwärtsgang schalten und während Sie zurücksetzen, um sicherzustellen, dass keine Hindernisse vorhanden sind.
- Führen Sie die Maschine nur im Schritttempo.
- Lassen Sie sich nicht vom Rasenmäher ziehen.

- Halten Sie Hände und Füße immer von den Schneidwerkzeugen fern, sowohl beim Anlassen des Motors als auch während des Gebrauchs der Maschine.
- Achtung: Das Schneideelement dreht sich auch nach dem Auskuppeln oder nach dem Ausschalten des Motors noch einige Sekunden weiter.
- Halten Sie sich immer entfernt von der Auswurföffnung.



Im Fall von Brüchen oder Unfällen während der Arbeit, sofort den Motor abstellen und die Maschine entfernen, damit sie keine weiteren Schäden anrichtet. Wenn bei einem Unfall man selbst oder Dritte verletzt werden, unverzüglich die der Situation angemessene erste Hilfe leisten und zur notwendigen Behandlung ein Krankenhaus aufsuchen. Entfernen Sie sorgfältig alle eventuellen Rückstände, die – falls sie unbeaufsichtigt bleiben – Schäden oder Verletzungen an Personen oder Tieren verursachen könnten.

Verwendungseinschränkungen

- Verwenden Sie die Maschine nie mit beschädigten, fehlenden oder nicht korrekt platzierten Schutzeinrichtungen (Grasfangeinrichtung, seitliche und hinteren Auswurfschutz).
- Die Maschine nicht verwenden, wenn Zubehör/Werkzeuge nicht in den vorgesehenen Punkten installiert sind.
- Die vorhandenen Sicherheitssysteme/Mikroschalter dürfen nicht abgeschaltet, deaktiviert, entfernt oder verändert werden.
- Die Maschine darf keinen übermäßigen Kräften ausgesetzt werden, und kleine Maschinen dürfen nicht für schwere Arbeiten verwendet werden. Die Verwendung einer geeigneten Maschine vermindert die Risiken und verbessert die Qualität der Arbeit.

2.4 WARTUNG, AUFBEWAHRUNG

Durch regelmäßige Wartung und ordnungsgemäßen Unterstand wird die Sicherheit und Leistung der Maschine gewahrt.

Wartung

- Die Maschine nie verwenden, wenn Teile abgenutzt oder beschädigt sind. Schadhafte oder abgenutzte Teile sind zu ersetzen und dürfen nicht repariert werden.
- Während der Arbeiten zur Einstellung der Maschine darauf achten, dass die Finger nicht zwischen dem sich drehenden Schneidwerkzeug und den festen Teilen der Maschine eingeklemmt werden.



Die in dieser Anleitung angegebenen Geräusch- und Vibrationspegel sind Höchstwerte beim Betrieb der Maschine. Der Einsatz eines nicht ausgewuchten Schneidelements, die zu hohe Fahrgeschwindigkeit und die fehlende Wartung wirken sich signifikant auf die Geräuschemissionen und die Vibrationen aus. Demzufolge müssen vorbeugende Maßnahmen getroffen werden, um mögliche Schäden durch zu hohen Lärm und Belastungen durch Vibrationen zu vermeiden; die Maschine warten, Gehörschutz tragen, während der Arbeit Pausen einlegen.

Unterstellung

- Um die Brandgefahr zu vermindern, keine Behälter mit Schnittabfällen innerhalb eines Raumes lassen.

2.5 BATTERIE/BATTERIELADEGERÄT

WICHTIG Die folgenden Sicherheitsnormen vervollständigen die Sicherheitsvorschriften im spezifischen Handbuch der Batterie und des Batterieladegeräts, das der Maschine beigelegt ist.

- Um die Batterie aufzuladen, nur vom Hersteller empfohlene Batterieladegeräte verwenden. Ein ungeeignetes Batterieladegerät kann einen Stromschlag, eine Überhitzung oder den Austritt von ätzender Flüssigkeit aus der Batterie verursachen.
- Verwenden Sie ausschließlich die für Ihr Werkzeug vorgesehenen Batterien. Die Verwendung anderer Batterien kann zu Verletzungen und Brandgefahr führen.
- Sicherstellen, dass das Gerät ausgeschaltet ist, bevor man die Batterie einlegt. Wenn man eine Batterie in ein eingeschaltetes Elektrogerät einfügt, kann dies zu Bränden führen.
- Die nicht verwendete Batterie von Büroklammern, Geldstücken, Nägeln, Schrauben oder anderen kleinen metallischen Gegenständen fern halten,

die einen Kurzschluss der Kontakte verursachen könnten. Ein Kurzschluss zwischen den Kontakten der Batterie kann zu Verbrennungsprozessen oder Bränden führen.

- Das Batterieladegerät nicht an Orten mit Dämpfen und entflammaren Substanzen, oder auf leicht entflammaren Oberflächen, wie Papier, Stoff, usw. verwenden. Während des Aufladevorgangs erhitzt sich das Batterieladegerät und könnte einen Brand verursachen.
- Während des Transports der Akkus darauf achten, dass die Kontakte nicht untereinander verbunden werden und keine Metallbehälter für den Transport verwenden.

2.6 UMWELTSCHUTZ

Für ein ziviles Zusammenleben und die Umwelt, in der wir leben, muss der Umweltschutz ein maßgeblicher und vorrangiger Aspekt bei der Verwendung der Maschine sein.

- Vermeiden Sie es, Ihre Nachbarschaft zu stören. Benutzen Sie die Maschine nur zu vernünftigen Uhrzeiten (nicht früh am Morgen oder spät am Abend, wenn die Personen gestört werden könnten).
- Halten Sie sich strikt an die örtlichen Vorschriften für die Entsorgung von Verpackungen, beschädigten Teilen bzw. allen weiteren umweltschädlichen Stoffen Diese Art Müll darf nicht zusammen mit dem Hausmüll weggeworfen werden, es muss eine getrennte Müllsammlung erfolgen, damit die Bestandteile dann geeigneten Sammelstellen übergeben werden können, die für das Recycling der Materialien sorgen.
- Halten Sie sich strikt an die örtlichen Vorschriften für die Entsorgung der Abfallmaterialien.
- Bei der Außerbetriebnahme darf die Maschine nicht einfach in der Umwelt abgestellt werden, sondern muss gemäß der örtlichen Vorschriften an einen Wertstoffhof übergeben werden.



Elektrische Geräte dürfen nicht in den Hausmüll entsorgt werden. Gemäß der EU-Richtlinie 2012/19/UE über elektrische und elektronische Altgeräte und ihrer Umsetzung in nationales Recht müssen Elektroaltgeräte getrennt gesammelt und einer umweltgerechten Wiederverwertung zugeführt werden. Werden die Geräte in einer Mülldeponie oder im Boden entsorgt, können die Schadstoffe das Grundwasser erreichen, in die Lebensmittelkette gelangen und so unserer Gesundheit und unserem Wohlbefinden schaden. Wenden Sie sich für weitergehende Informationen zur Entsorgung dieses Produkts an die verantwortliche Stelle für die Entsorgung von Hausmüll oder an Ihren Händler.



Am Ende ihrer Nutzungsdauer müssen Batterien mit der notwendigen Aufmerksamkeit für unsere Umwelt entsorgt werden. Die Batterie enthält Material, das für Sie und die Umwelt gefährlich ist. Sie muss getrennt entfernt und in einer Struktur entsorgt werden, die Lithium-Ionen-Batterien akzeptiert.



Die getrennte Sammlung von gebrauchten Produkten und Verpackungen erlaubt das Recycling der Materialien und deren Wiederverwendung. Die erneute Verwendung der recycelten Materialien hilft der Umweltverschmutzung vorzubeugen und vermindert die Nachfrage nach Rohstoffen.

3. DIE MASCHINE KENNELERNEN

3.1 MASCHINENBESCHREIBUNG UND VERWENDUNGSZWECK

Diese Maschine ist ein handgeführter Rasenmäher.

Die Maschine besteht im Wesentlichen aus einem Motor, der ein in einem Gehäuse eingeschlossenes Schneidwerkzeug antreibt, und verfügt über Räder und einen Griff.

Der Bediener kann die Maschine führen und die Hauptsteuerungen betätigen, wobei er immer hinter dem Griff steht, als in Sicherheitsabstand zum rotierenden Schneidwerkzeug.

Wenn der Bediener sich von der Maschine entfernt, werden der Motor und das rotierende Schneidwerkzeug innerhalb weniger Sekunden angehalten.

3.1.1 Bestimmungsgemäße Verwendung

Diese Maschine wurde für das Mähen (und Sammeln) des Rasens in Gärten und auf Gradflächen mit der angegebenen Schnittkapazität entwickelt und gebaut und muss von einer dahinter laufenden Person gesteuert werden.

Im Allgemeinen kann diese Maschine:

1. Gras mähen und in der Grasfangeinrichtung sammeln.
2. Gras mähen und durch den hinteren Teil auf dem Boden ablassen.
3. Gras mähen und seitlich ablassen (wenn vorgesehen).
4. Gras mähen, zerkleinern und wieder am Boden ablegen ("Mulching"-Effekt - wenn vorgesehen).

Die Verwendung von speziellem Zubehör, das vom Hersteller als Original-Ausrüstung vorgesehen ist oder separat gekauft werden kann, ermöglicht es, diese Arbeit in verschiedenen Betriebsarten durchzuführen, die in diesem Handbuch oder in den Anleitungen zu den einzelnen Zubehörtteilen beschrieben sind.

3.1.2 Unsachgemäße Verwendung

Jede andere Verwendung, die von der oben genannten abweicht, kann sich als gefährlich erweisen und Personen- und/oder Sachschäden verursachen. Als nicht bestimmungsgemäße Verwendung gelten (beispielsweise, aber nicht nur):

- Der Transport von anderen Personen, Kindern oder Tieren auf der Maschine, weil sie fallen und sich schwere Verletzungen zuziehen oder ein sicheres Lenken negativ beeinträchtigen könnten.
- Sich von der Maschine transportieren zu lassen.
- Verwendung der Maschine zum Ziehen oder Schieben von Lasten.
- Betätigen des Schneidwerkzeugs in graslosen Bereichen.
- Die Maschine für das Sammeln von Laub oder Abfall verwenden.
- Verwendung der Maschine zum Schneiden von Hecken oder anderen Pflanzen außer Rasen.
- Verwendung der Maschine durch mehr als eine Person.

WICHTIG Die nicht bestimmungsgemäße Verwendung der Maschine hat den Verfall der Garantie und die Ablehnung jeder Haftung seitens des Herstellers zur Folge. Dem Benutzer selbst dadurch entstandene oder Dritten zugefügte Schäden oder Verletzungen gehen zu Lasten des Benutzers.

3.1.3 Benutzer

Diese Maschine ist für die Benutzung durch Verbraucher, also Laien bestimmt. Sie ist für den „Hobbygebrauch“ bestimmt.

WICHTIG Die Maschine darf nur von einem einzigen Maschinenbediener verwendet werden.

3.2 SICHERHEITSKENNZEICHNUNG

Auf der Maschine erscheinen verschiedene Symbole (Abb.2). Sie sollen den Benutzer auf die bei der Verwendung einzuhaltenden Verhaltensweisen aufmerksam machen, damit die Maschine mit der notwendigen Aufmerksamkeit und Vorsicht eingesetzt wird. Bedeutung der Symbole:



Achtung. Vor dem Gebrauch der Maschine die Gebrauchsanweisungen lesen.



Gefahr! Gefahr, dass Gegenstände herausgeschleudert werden. Während des Gebrauchs, halten Sie Dritte von der Arbeitszone entfernt.



Nur für Rasenmäher mit Verbrennungsmotor.



Nur für elektrische Rasenmäher mit Netzversorgung.



Nur für elektrische Rasenmäher mit Netzversorgung.



Gefahr! Schnittgefahr. Schnittvorrichtung in Bewegung. Hände oder Füße nicht in den Sitz der Schnittvorrichtung einführen.



Auf das scharfe Schneidwerkzeug achten. Nicht Hände oder Füße in den Sitz des Schneidwerkzeugs einführen. Das Schneidwerkzeug dreht sich auch nach Ausschalten des Motors weiter. Den Sicherheitsschlüssel (Abschaltvorrichtung) vor der Wartung herausnehmen.

WICHTIG Beschädigte oder unleserlich gewordene Etiketten müssen ausgetauscht werden. Die neuen Etiketten beim eigenen autorisierten Kundendienstzentrum anfordern.

3.3 TYPENSCHILD

Das Typenschild gibt die folgenden Daten wieder (Abb.1).

1. Schallleistungspegel.
2. Konformitätszeichen CE.
3. Herstellungsjahr.
4. Maschinentyp.
5. Seriennummer.
6. Name und Anschrift des Herstellers.
7. Artikelnummer.
8. Max. Betriebsgeschwindigkeit des Motors.
9. Gewicht in kg.
10. Versorgungsspannung und -frequenz.
11. Elektrische Schutzart.
12. Nennleistung.

Die Daten zur Identifizierung der Maschine in die entsprechenden Räume auf der Etikette schreiben, die auf der Rückseite des Deckblatts wiedergegeben ist.

WICHTIG Die auf dem Schild wiedergegebenen Kennungsdaten zur Identifizierung des Produkts immer dann verwenden, wenn man die autorisierte Werkstatt kontaktiert.

WICHTIG Das Beispiel der Konformitätserklärung finden Sie auf den letzten Seiten des Handbuchs.

3.4 WESENTLICHE BAUTEILE

Die Maschine ist mit den folgenden wesentlichen Bauteilen mit folgenden Funktionen ausgestattet (Abb.1.0):

- A. Chassis:** Ist das Gehäuse, das das rotierende Schneidwerkzeug umschließt.
- B. Motor:** Liefert den Antrieb sowohl für die Schneidwerkzeuge als auch für die Räder (wenn vorgesehen).
- C. Schneidwerkzeug:** Ist das Element, das das Gras mäht.
- D. Hinterer Auswurfschutz:** Ist eine Schutzvorrichtung und verhindert, dass eventuelle vom Schneidwerkzeug gesammelte Gegenstände weit von der Maschine weggeschleudert werden.
- E. Seitlicher Auswurfschutz (wenn vorgesehen):** Ist eine Schutzvorrichtung und verhindert, dass eventuelle von der Schneidvorrichtung gesammelte Gegenstände weit von der Maschine weggeschleudert werden.
- F. Seitlicher Auswurfdeflektor (wenn vorgesehen):** Außer der Funktion des seitlichen Auswurfs des Gras auf den Boden, enthält er eine Sicherheitsvorrichtung, die verhindert, dass eventuell durch die Schneidwerkzeuge aufgenommene Gegenstände weit von der Maschine weggeschleudert werden.

- G. Grasfangeinrichtung:** Außer der Funktion der Aufnahme von geschnittenem Gras, enthält sie eine Sicherheitsvorrichtung, die verhindert, dass eventuell durch die Schneidwerkzeuge aufgenommene Gegenstände weit von der Maschine weggeschleudert werden.
- H. Griff:** Ist die Arbeitsposition des Maschinenbedieners. Seine Länge sorgt dafür, dass der Maschinenbediener während der Arbeit immer einen Sicherheitsabstand zum drehenden Schneidwerkzeug beibehält.
- I. Batterie** (wenn nicht mit der Maschine geliefert, siehe Kap. 13 "Sonderzubehör"): Liefert die Energie zum Anlassen des Motors Ihre Eigenschaften und Gebrauchsvorschriften sind in einem spezifischen Handbuch beschrieben.
- J. Motorbremshebel:** Ist der Hebel zum Aktivieren der Schaltung der Schnittvorrichtung sowie des Antriebs. Der Motor stoppt automatische, wenn der Hebel gelöst wird.
- K. Antriebshebel (wenn vorgesehen):** Ist der Hebel zum Schalten des Räderantriebs und ermöglicht die Vorwärtsbewegung der Maschine.
- L. Klappe zum Batteriefach**
- M. Sicherheitsschlüssel (Abschaltvorrichtung):** Der Schlüssel aktiviert/deaktiviert den elektrischen Stromkreis der Maschine.
- N. Batterieladegerät** (wenn nicht mit der Maschine geliefert, siehe Kap. 13 "Sonderzubehör"): Vorrichtung, die man zum Aufladen der Batterie verwendet.



Die Angaben und Sicherheitsvorschriften aus Kapitel 2 müssen sehr genau berücksichtigt werden.

4. ZUSAMMENBAU

Einige Bauteile der Maschine werden nicht in der Fabrik eingebaut, sondern müssen nach Entfernung der Verpackung nach den folgenden Anweisungen montiert werden.



Das Auspacken und die Fertigstellung der Montage müssen auf einer ebenen und stabilen Oberfläche erfolgen. Es muss genügend Platz zur Bewegung der Maschine und der Verpackung zur Verfügung stehen. Es müssen immer geeignete Werkzeuge verwendet werden. Die Maschine nicht verwenden, bevor die Anweisungen des Abschnitts "MONTAGE" ausgeführt wurden.

4.1 AUSPACKEN (ABB.3)

1. Die Verpackung vorsichtig öffnen. Dabei darauf achten, keine Bauteile zu verlieren.
2. Die im Karton enthaltenen Unterlagen einschließlich dieser Gebrauchsanweisung durchlesen.
3. Alle losen Komponenten aus dem Karton nehmen.
4. Den Karton und die Verpackungen unter Beachtung der örtlichen Vorschriften entsorgen.



Vor der Montage überprüfen, dass der Sicherheitsschlüssel nicht in seinem Sitz untergebracht ist.

4.2 MONTAGE DES GRIFFS

Den Griff einbauen, wie dargestellt in (Abb.4).

4.3 MONTAGE DER GRASFANGEINRICHTUNG

Die Grasfangeinrichtung einbauen, wie dargestellt in (Abb. 5).

5. STEUERBEFEHLE

5.1 SICHERHEITSSCHLÜSSEL (ABSCHALTVORRICHTUNG)

Der Schlüssel (Abb.6.A), der sich im Inneren des Batteriefachs befindet, aktiviert und deaktiviert den Stromkreislauf der Maschine. Wenn man den Schlüssel abzieht, wird der Stromkreis völlig deaktiviert, um einen unkontrollierten Gebrauch der Maschine zu verhindern.

WICHTIG *Den Sicherheitsschlüssel immer entfernen, wenn die Maschine nicht verwendet wird oder unbeaufsichtigt bleibt.*

- Bei einigen Modellen, wo vorgesehen, den Schlüssel auf "ON" drehen, um den Stromkreis der Maschine zu aktivieren und sie einzuschalten.
- Den Schlüssel auf "OFF" stellen, um den Stromkreis völlig zu deaktivieren und einen unkontrollierten Gebrauch der Maschine zu verhindern.

5.2 GRIFF

5.2.1 Motorbremshebel

Der Motorbremshebel (Abb.7.A) bewirkt die Aktivierung des Schneidwerkzeugs.

Er befindet sich vor dem Griff.

Den Sicherheitsschalter (Abb.7.C) drücken und den Hebel zum Griff drehen, um das Schneidwerkzeug zu starten.

Der Motor stoppt automatisch und alle Funktionen werden deaktiviert, wenn der Hebel gelöst wird.

HINWEIS *Die Aktivierung des Schneidwerkzeugs ist nur möglich, wenn der gelbe Schalter rechts vom Griff gedrückt wird und der Motorbremshebel zum Griff gedreht wird.*

5.2.2 Starttaste (falls vorgesehen)

Die Starttaste (Abb.8.A) wird verwendet für:

1. **Start der Maschine.** Durch Drücken der Taste (Abb.8.A) leuchtet das LED (Abb.8.B) auf und die Maschine ist verwendungsbereit.

HINWEIS *Der Start der Maschine ist nur möglich, wenn der Motorbremshebel und der Antriebshebel gelöst sind.*

HINWEIS *Wenn die Maschine nicht verwendet wird, schaltet sich das LED nach 15 Sekunden aus und der oben angegebene Arbeitsschritt muss wiederholt werden.*

2. **Aktivierung des Schneidwerkzeugs.**
HINWEIS *Die Aktivierung des Schneidwerkzeugs ist nur möglich, wenn der Motorbremshebel gegen den Griff gedrückt wird (siehe Abs. 6.3).*

3. **Deaktivierung des Schneidwerkzeugs.**
Bei aktiviertem Schneidwerkzeug den Motorbremshebel (Abb.7.A) lösen; Das Schneidwerkzeug stoppt, während die Maschine eingeschaltet bleibt.

5.2.3 Kupplungshebel

WICHTIG *Das Anlassen des Motors muss stets mit ausgekuppeltem Antrieb erfolgen.*

- Überträgt den Antrieb an die Räder und erlaubt die Vorwärtsbewegung der Maschine.
- Er befindet sich hinter dem Griff.



Antrieb eingekuppelt. Der Vorschub des Rasenmähers erfolgt mit gegen den Griff geschobenem Hebel (Abb.7.B). Der Rasenmäher bewegt sich nicht weiter vorwärts bei Lösen des Hebels.

WICHTIG *Vermeiden, die Maschine mit eingekuppeltem Antrieb rückwärts zu ziehen.*

Bei einigen Modellen ist es möglich, die Vorschubgeschwindigkeit mittels Auswahlknopf rechts vom Griff (Abb.8.C) einzustellen.

6 verschiedene Geschwindigkeiten sind wählbar.



1. **Höchstgeschwindigkeit** (circa 5 km/h).



2. **Mindestgeschwindigkeit** (circa 2,5 km/h).

HINWEIS *Die letzte ausgewählte Geschwindigkeit bleibt auch nach dem Ausschalten der Maschine eingestellt.*

5.2.4 "ECO"-Taste (falls vorgesehen)

Die Funktion "ECO" ermöglicht eine Energieersparnis während des Rasenschnitts, wobei die Autonomie der Batterie optimiert wird. Zur Aktivierung oder Deaktivierung der "Eco"-Funktion, die Taste (Abb.8.D) drücken. Diese Funktion wird immer deaktiviert, wenn die Motorbremshebel losgelassen werden.

HINWEIS *Von der Verwendung der "ECO"-Funktion wird unter schweren Schnittbedingungen (Schnitt bei dichtem, hohem und feuchtem Gras) abgeraten.*

5.3 EINSTELLUNG DER SCHNITTHÖHE

Durch Absenken oder Anheben des Chassis kann das Gras in verschiedenen Schnitthöhen gemäht werden.



Den Arbeitsschritt bei stillstehendem Schneidwerkzeug ausführen.

Die Einstellung der Schnitthöhe erfolgt durch den entsprechenden Hebel (Abb.9.A), der das Chassis bis zur gewünschten Position anhebt oder absenkt.

6. GEBRAUCH DER MASCHINE

WICHTIG Für die Anweisungen zu den Batterien und dem siehe das entsprechende Handbuch.

6.1 VORBEREITENDE ARBEITSSCHRITTE

Sicherstellen, dass der Sicherheitsschlüssel nicht in seiner Aufnahme eingesteckt ist. Die Maschine in Horizontalposition bringen und gut auf dem Boden abstützen.

6.1.1 Batteriekontrolle

Vor der ersten Verwendung der Maschine nach dem Kauf die Batterie vollständig aufladen. Hierzu die Hinweise befolgen, die im Batterie-Handbuch enthalten sind.

Vor jeder Verwendung den Ladezustand der Batterie überprüfen. Hierzu den Hinweisen folgen, die im Handbuch der Batterie enthalten sind.

6.1.2 Vorbereitung der Maschine beim Betrieb

HINWEIS Diese Maschine ermöglicht das Mähen des Rasens mit verschiedenen Modi.

a. Vorbereitung für das Mähen und Sammeln des Grasses in der Grasfangeinrichtung:

1. Bei Modellen mit Seitenauswurf: Sicherstellen, dass der Schutz (Abb. 10.A) abgesenkt und durch den Sicherheitshebel verriegelt ist (Abb. 10.B).
2. Die Grasfangeinrichtung einsetzen (Abb.10.C).

b. Vorbereitung für das Mähen und den hinteren Auswurf des Grasses:

1. Den hinteren Auswurfschutz anheben (Abb.11.A) und den Auftritt montieren (Abb.11.B).
2. Bei Modellen mit möglichem seitlichen Auswurf: Sicherstellen, dass der Schutz (Abb. 11.C) abgesenkt und durch den Sicherheitshebel verriegelt ist (Abb. 11.D).

Zum Entfernen des Auftritts: Siehe Abb.11.A/B.

c. Vorbereitung für das Mähen und Feinschnitt des Grasses (Funktion "Mulching"):

Den Schutz des hinteren Auswurfs anheben (Abb. 12.A) und den Deflektorverschluss (Abb.12.B) in die Auswurföffnung einsetzen und leicht nach rechts geneigt halten; Zum Befestigen, die beiden Stifte (Abb.12.B.1) in die vorgesehenen Löcher einsetzen, bis zum Einrasten.

Bei Modellen mit möglichem seitlichen Auswurf: Sicherstellen, dass der seitliche Auswurfschutz (Abb.12.C) abgesenkt und durch den Sicherheitshebel verriegelt ist (Abb. 12.D).

d. Vorbereitung für das Mähen und den seitlichen Auswurf des Grasses:

1. Den Schutz des hinteren Auswurfs anheben (Abb. 13.A) und den Deflektorverschluss (Abb.13.B) in die Auswurföffnung einsetzen und leicht nach rechts geneigt halten; Zum Befestigen, die beiden Stifte (Abb.13.B.1) in die vorgesehenen Löcher einsetzen, bis zum Einrasten.
2. Den Sicherheitshebel leicht drücken (Abb.13.C) und den Schutz des seitlichen Auswurfs anheben (Abb.13.D).
3. Den seitlichen Auswurfdeflektor einsetzen (Abb.13.E).

4. Den seitlichen Auswurfschutz wieder schließen (Abb.13.D), so dass der seitliche Auswurfdeflektor (Abb.13.E) blockiert ist.

Um den seitlichen Auswurfdeflektor zu entfernen:

5. Den Sicherheitshebel leicht drücken (Abb.13.C) und den Schutz des seitlichen Auswurfs anheben (Abb.13.D).
6. Den seitlichen Auswurfdeflektor lösen (Abb.13.E).

6.1.3 EINSTELLUNG DES GRIFFS (ABB.14/15)

 Den Arbeitsschritt bei stillstehender Schnittrichtung ausführen.

6.2 SICHERHEITSKONTROLLEN

 Immer die Sicherheitskontrollen vor der Verwendung ausführen.

6.2.1 Sicherheitskontrolle vor jedem Gebrauch

- Die Unversehrtheit und den ordnungsgemäßen Zusammenbau aller Bauteile der Maschine überprüfen;
- Den richtigen Anzug aller Befestigungsvorrichtungen sicherstellen;
- Alle Oberflächen der Maschine sauber und trocken halten.

6.2.2 Betriebstests der Maschine

Tätigkeit	Ergebnis
<ol style="list-style-type: none"> 1. Die Maschine starten und das Schneidwerkzeug aktivieren (Abs.6.3). 2. Den Motorbremshebel lösen (Abb.21.A). 	<ol style="list-style-type: none"> 1. Das Schneidwerkzeug muss sich bewegen. 2. Der Hebel muss automatisch und schnell in die Neutralposition zurückkehren. Der Motor muss sich ausschalten und die Schnittrichtung muss innerhalb von wenigen Sekunden stoppen.
<ol style="list-style-type: none"> 1. Die Maschine starten (Abs. 6.3) und den Antriebshebel (Abs. 5.2.3) betätigen. 2. Den Antriebshebel loslassen. 	<ol style="list-style-type: none"> 1. Die Räder schieben die Maschine an. 2. Die Räder stoppen und die Maschine bewegt sich nicht weiter vorwärts.
Test-Erprobung	Keine anormale Vibration. Kein anomales Geräusch.

 Wenn irgendeines der Ergebnisse von den Angaben der folgenden Tabellen abweicht, die Maschine nicht verwenden! Wenden Sie sich bei einem Kundendienstzentrum für die erforderlichen Kontrollen oder eine Reparatur.

6.3 INBETRIEBNAHME

HINWEIS Starten Sie den Motor auf einer ebenen Fläche ohne Hindernisse oder hohes Gras.

1. Die Zugangsklappe zum Batteriefach öffnen (Abb.16.A).
2. Die Batterie ordnungsgemäß in ihren Sitz einführen (Abs. . 7.2.3), indem sie nach unten gedrückt wird, bis ein "Klick" hörbar ist, der sie in ihrer Position blockiert und den elektrischen Kontakt sicherstellt.

- Den Sicherheitsschlüssel ganz einführen (Abb.17.A). Wenn vorgesehen, den Schlüssel auf "ON" drehen.
- Die Klappe wieder fest schließen.

- Bei Modellen mit Start durch Starttaste, die Starttaste drücken (Abb. 18.A). Das LED bleibt für 15 Sekunden eingeschaltet.
- Das Schneidwerkzeug aktivieren, indem zuerst der Sicherheitsschalter gedrückt wird (Abb.19.A) und dann der Motorbremshebel (Abb.19.B).
- Zum Aktivieren des Antriebs den Hebel hinter dem Griff drücken (Abb.19.C).

6.4 ARBEIT

WICHTIG Während der Arbeit immer den Sicherheitsabstand von der Schnittvorrichtung halten. Dieser Abstand entspricht der Länge des Griffs.

Die Batteriedauer (und die zu bearbeitende Rasenfläche, bevor man erneut aufladen muss) wird durch verschiedene Faktoren beeinflusst, die im (Abs. 7.2.1) beschrieben sind.

- Während des Gebrauches wird der Ladestand der Batterien angezeigt (verbleibender Ladeprozentsatz) (Abb.8.E).

WICHTIG Falls der Motor wegen Überhitzung während des Betriebs anhält, muss ca. 5 Minuten gewartet werden, bevor er wieder gestartet werden kann.

6.4.1 Mähen des Grases

- Mit Vorwärtsbewegung und Schnitt im Rasenbereich beginnen.
- Die Geschwindigkeit und Schnitthöhe (Abs 5.3) den Gegebenheiten der Rasenfläche (Höhe, Dichte und Feuchtigkeit des Rasens) und der gemähten Grasmenge anpassen.

Bei Modellen mit Antriebspedal (Abs. 5.2.3): Vom Mähen auf Geländen mit einer Neigung von mehr als 15° wird abgeraten.

- Der Rasen sieht besser aus, wenn man immer mit gleicher Schnitthöhe und abwechselnd in beide Richtungen mäht (Abb.20).



Bei seitlichem Auswurf: Es wird empfohlen, einen Abschnitt zu schaffen, um zu vermeiden, dass das gemähte Gras von der Seite des noch zu mähenden Rasens ausgeworfen wird.

Bei "Mulching" oder hinterem Auswurf des Gras:

- Stets vermeiden, eine übermäßige Menge Gras zu schneiden. Es darf nie mehr als ein Drittel der Gesamthöhe des Grases auf einmal geschnitten werden (Abb.20).
- Das Chassis immer gut sauber halten (Abs. 7.3.1).

6.4.2 Entleeren der Grasfangeinrichtung

Bei Grasfangeinrichtung mit Anzeige des Inhalts:

-  Oben = leer.
-  Gesenkt = voll*.
- *die Grasfangeinrichtung ist voll und muss entleert werden.

Um die Grasfangeinrichtung zu entfernen und zu leeren:

- Auf den Stillstand des Schneidwerkzeugs warten;
- Die Grasfangeinrichtung entfernen (Abb.25.A).

6.5 STOPP

Zum Anhalten der Maschine:

- Den Motorbremshebel lösen (Abb.21.A).
- Bei Modellen mit Start durch Starttaste, die Starttaste drücken (Abb. 18.A).
- Auf den Stillstand des Schneidwerkzeugs warten.

 Nach dem Anhalten der Maschine dauert es einige Sekunden, bevor das Schneidwerkzeug stillsteht.

WICHTIG Die Maschine immer anhalten.

- Während des Wechsels der Arbeitsbereiche.
- Zum Überqueren von graslosen Flächen.
- Jedes Mal, wenn ein Hindernis überwunden werden soll.
- Vor Einstellung der Schnitthöhe.
- Jedes Mal, wenn die Grasfangeinrichtung entfernt oder neu eingesetzt wird.
- Jedes Mal, wenn der seitliche Auswurfdelktor entfernt oder neu eingesetzt wird (wenn vorgesehen).

6.6 NACH DER VERWENDUNG

- Die Reinigung durchführen (Abs. 7.3).
- Wenn notwendig, die beschädigten Bauteile austauschen und eventuell gelockerte Schrauben und Bolzen festziehen.

WICHTIG Den Sicherheitsschlüssel immer entfernen, wenn die Maschine nicht verwendet wird oder unbeaufsichtigt bleibt.

7. WARTUNG

7.1 ALLGEMEINES

 Die zu befolgenden Sicherheitsnormen werden in Kap. 2 beschrieben. Diese Hinweise sehr genau berücksichtigen, um keine schweren Risiken oder Gefahren einzugehen.

 Vor der Ausführung jeglicher Kontrolle, Reinigung oder jedes Wartungs-/Regulierungseingriffes auf der Maschine:

- Die Maschine anhalten.
- Den Sicherheitsschlüssel abziehen, (den Schlüssel nie stecken lassen oder an einem für Kinder oder ungeeignete Personen zugänglichen Ort aufbewahren).
- Sicherstellen, dass alle beweglichen Teile vollständig stillstehen.
- Lassen Sie den Motor abkühlen, bevor Sie die Maschine in einem Raum abstellen.
- Die entsprechenden Anweisungen lesen.
- Angemessene Kleidung, Arbeitshandschuhe und eine Schutzbrille tragen.

- In der "Wartungstabelle" sind Häufigkeit und Art des Eingriffs zusammengefasst. Die Tabelle soll Ihnen zu helfen, Ihre Maschine leistungsfähig und sicher zu erhalten. In ihr sind die wichtigsten Eingriffe und die für jede von ihnen vorgesehene Häufigkeit angegeben. Die entsprechende Tätigkeit nach der ersten auftretenden Fälligkeit ausführen.
- Die Verwendung von nicht Original-Ersatzteilen und/oder nicht korrekt montierten Ersatzteilen könnte sich negativ auf Funktionsweise und Sicherheit

der Maschine auswirken. Der Hersteller lehnt jegliche Haftung im Fall von Schäden, Unfällen oder Verletzungen ab, die von diesen Produkten verursacht werden.

- Originalersatzteile werden von Kundendienstwerkstätten und autorisierten Händlern geliefert.

WICHTIG Alle nicht in diesem Handbuch beschriebenen Wartungs- und Einstellarbeitsschritte müssen von Ihrem Händler oder von einem Fachzentrum ausgeführt werden.

7.2 BATTERIE

7.2.1 Batterielaufzeit

Die Batterielaufzeit (und die zu bearbeitende Rasenfläche, bevor man erneut aufladen muss) wird vor allem beeinflusst durch:

- Umweltfaktoren, die einen höheren Energiebedarf zur Folge haben:**
 - Schnitt von dichtem, hohem, feuchtem Gras.
- Schnittbreite der Maschine; je größer die Schnittbreite, desto höher ist der Energiebedarf.**
- Verhaltensweisen des Bedieners, der vermeiden sollte:**
 - Häufiges Ein- und Ausschalten während der Arbeit.
 - Eine zu geringe Schnitthöhe im Vergleich zum Rasenzustand.
 - Eine zu hohe Geschwindigkeit des Radantriebs für die Menge des zu schneidenden Grasses.

HINWEIS Während der Arbeit ist die Batterie gegen die vollständige Entladung durch eine Schutzvorrichtung geschützt, die die Maschine ausschaltet und ihren Betrieb blockiert.

Um die Batterielaufzeit zu optimieren, sollte man immer:

- Gras mähen, wenn der Rasen trocken ist.
- Gras häufig mähen, damit es nicht zu hoch wächst.
- Eine größere Schnitthöhe einstellen, wenn das Gras sehr hoch ist und dann mit niedrigeren Höhe einen zweiten Schnitt durchführen.
- Den Rasenmäher nicht in der Funktion "Mulching" bei zu hohem Gras verwenden.
- Die "Eco"-Funktion einsetzen (Abs. 5.2.4).

Falls man die Maschine für längere Arbeitseinsätze verwenden möchte, als von der Standardbatterie zugelassen, kann man:

- Eine zweite Standardbatterie kaufen, um die leere Batterie sofort auszuwechseln, ohne die Kontinuität des Einsatzes zu beeinträchtigen.
- Eine Batterie mit höherer Dauer als die Standardbatterie kaufen (Abs. 13.2).

7.2.2 Herausnehmen und Laden der Batterie

1. Die Zugangsklappe zum Batteriefach öffnen und den Sicherheitsschlüssel abziehen.
2. Die Taste auf der Batterie drücken (Abb.22.A) und sie entfernen (Abb.22.B).
3. Die Batterie (Abb.23.B) in ihren Sitz des Batterieladegeräts einfügen (Abb.23.C).
4. Das Batterieladegerät an eine Stromsteckdose anschließen, deren Spannung der auf dem Typenschild angegebenen entspricht.
5. Für eine komplette Ladung der Batterie sorgen und dabei die Anweisungen im Handbuch der Batterie/des Batterieladegeräts befolgen.

HINWEIS Die Batterie verfügt über einen Schutz, der das Aufladen verhindert, wenn die Umgebungstemperatur nicht zwischen 0 und +45°C liegt.

HINWEIS Die Batterie kann jederzeit auch teilweise aufgeladen werden, ohne sie zu beschädigen.

7.2.3 Einsetzen der Batterie in der Maschine

Nach abgeschlossenem Aufladen:

1. Die Batterie aus ihrem Sitz im Batterieladegerät entfernen. (Hierbei vermeiden, sie lange unter Last zu halten, wenn der Aufladevorgang abgeschlossen ist).
2. Das Batterieladegerät vom Stromnetz trennen.
3. Die Zugangsklappe zum Batteriefach (Abb.24.A) öffnen, die Batterie (Abb.24.B) in ihren Sitz einfügen und sie ganz nach unten drücken, bis ein „Klick“ hörbar ist, der sie in ihrer Position festhält und den elektrischen Kontakt sicherstellt.

Die Klappe wieder fest schließen.

7.3 REINIGUNG

Nach jeder Verwendung die Reinigung ausführen und dabei folgende Hinweise berücksichtigen.

7.3.1 Reinigung der Maschine

- Vergewissern Sie sich immer, dass die Lufteinlässe frei von Schmutz sind.
- Keine Wasserstrahlen benutzen und vermeiden, dass der Motor und die elektrischen Bauteile nass werden (Abb.26).
- Keine aggressiven Flüssigkeiten zum Reinigen der Chassis benutzen.
- Um das Brandrisiko zu reduzieren, den Motor frei von Gras, Blättern oder austretendem Fett lassen.
- Stets die Hebel, das Display und die Tasten frei von Rückständen halten.

7.3.2 Reinigung der Schneidwerkzeugbaugruppe

Grasrückstände und Schlamm im Inneren der Chassis entfernen.

• **Bei seitlichem Auswurf:** Der Auswurfdeflektor muss entfernt werden (wenn er montiert ist - Abs. 6.1.2d).

7.3.3 Reinigung der Grasfangeinrichtung (Abb.27.A/B)

7.4 BEFESTIGUNGSMUTTER UND -SCHRAUBEN

Muttern und Schrauben festgezogen belassen, um sicher zu sein, dass die Maschine immer in sicheren Betriebsbedingungen ist.

7.5 REINIGUNG DES LUFTFILTERS

Das Filterelement muss immer gut sauber gehalten werden. Wie folgt vorgehen:

1. Den Bereich um das Gitter des Luftfilters reinigen.
 2. Das Gitter (Abb.28.A) durch Lösen der Schraube (Abb.28.B) abnehmen.
 3. Das Filterelement entfernen (Abb.29.A).
 4. Auf den Filter blasen oder ihn mit Wasser waschen (Abb.29.A) und Staub und Schmutz entfernen.
 5. Den Filtereinsatz (Abb.29.A) in seinen Sitz bringen und das Gitter erneut montieren und die Schraube (Abb.28.A) und (Abb.28.B) festziehen.
- Feste Arbeitshandschuhe benutzen.
 - Die Maschine unter Berücksichtigung des Gewichtes und seiner Aufteilung an festen Haltepunkten befestigen, die eine sichere Aufnahme garantieren.
 - Je nach Gewicht der Maschine mit einer entsprechenden Anzahl von Personen arbeiten.

8. AUSSERORDENTLICHE WARTUNG

 Vor der Ausführung jeglicher Kontrolle, Reinigung oder jedes Wartungs-/Regulierungseingriffes auf der Maschine:

- Die Maschine anhalten.
- Den Sicherheitsschlüssel abziehen, (den Schlüssel nie stecken lassen oder an einem für Kinder oder ungeeignete Personen zugänglichen Ort aufbewahren).
- Sicherstellen, dass alle beweglichen Teile vollständig stillstehen.

- Lassen Sie den Motor abkühlen, bevor Sie die Maschine in einem Raum abstellen.
- Die entsprechenden Anweisungen lesen.
- Angemessene Kleidung, Arbeitshandschuhe und eine Schutzbrille tragen.

8.1 SCHNITTVORRICHTUNG

Ein schlecht geschärftes Schneidwerkzeug reißt das Gras aus und verursacht ein Vergilben des Rasens.

 **Das Schneidwerkzeug nicht berühren, solange der Schlüssel noch nicht abgezogen ist und das Schneidwerkzeug nicht völlig stillsteht.**

 **Alle Arbeiten, die Schneidwerkzeuge betreffen (Ausbau, Schärfen, Auswuchten, Reparatur, Einbau und/oder Auswechseln), sind aufwändige Arbeiten, die außer der Verwendung spezieller Werkzeuge auch ein bestimmtes Fachkönnen erfordern; Aus Sicherheitsgründen müssen diese Arbeiten daher immer in einem Fachbetrieb ausgeführt werden.**

 **Immer das beschädigte, verbogene oder verschlissene Schneidwerkzeug zusammen mit ihren Schrauben austauschen, um die Auswuchtung zu erhalten.**

WICHTIG Immer die Original-Schnittvorrichtungen verwenden, die durch den Code gekennzeichnet ist, der in der Tabelle "Technische Daten" wiedergegeben ist.

Aufgrund der Weiterentwicklung des Produkts könnten die in der "Technische Daten"-Tabelle genannten Schneidvorrichtungen im Laufe der Zeit durch andere ersetzt werden, die gleiche Eigenschaften der Austauschbarkeit und Betriebssicherheit aufweisen.

9. UNTERSTELLUNG

9.1 UNTERSTELLUNG DER MASCHINE

Wenn die Maschine untergestellt werden muss:

1. Den Motor abkühlen lassen.
2. Den Sicherheitsschlüssel entfernen.
3. Die Reinigung durchführen (Abs. 7.3).

- Sie fest mithilfe von Seilen oder Ketten an das Transportmittel fixieren, um ein Umkippen zu vermeiden.

4. Die Unversehrtheit der Maschine überprüfen.

5. Die Maschine unterstellen (Abb.34):

- In einem trockenen Raum.
- Vor Wettereinflüssen geschützt.
- An einem für Kinder nicht zugänglichen Ort.
- Hierbei sicherstellen, dass für die Wartung verwendete Schlüssel oder Werkzeuge entfernt werden.

9.2 UNTERSTELLUNG DER BATTERIE

Die Batterie muss im Schatten kühl und in Räumen ohne Feuchtigkeit aufbewahrt werden.

HINWEIS Im Fall von langer Untätigkeit die Batterie alle zwei Monate aufladen.

10. BEWEGUNG UND TRANSPORT

Folgende Hinweise müssen bei jedem Bewegen, Heben, Transportieren oder Kippen der Maschine beachtet werden:

- Die Maschine (Abs. 6.5) bis zum kompletten Stopp der beweglichen Teile anhalten.
- Feste Arbeitshandschuhe benutzen.
- Die Maschine unter Berücksichtigung des Gewichtes und seiner Aufteilung an festen Haltepunkten befestigen, die eine sichere Aufnahme garantieren.
- Je nach Gewicht der Maschine mit einer entsprechenden Anzahl von Personen arbeiten.
- Sicherstellen, dass die Bewegung der Maschine keine Schäden oder Verletzungen verursacht.

Wenn man die Maschine mit einem Fahrzeug oder einem Anhänger transportiert, muss man:

- Zugangsrampen verwenden, die eine geeignete Beständigkeit, Breite und Länge aufweisen.
- Die Maschine mit ausgeschaltetem Motor durch Schieben laden. Hierfür eine geeignete Zahl von Personen einsetzen.
- Die Schneidwerkzeugbaugruppe absenken.
- Sie so positionieren, dass sie für niemanden eine Gefahr darstellt.

11. WARTUNGSTABELLE

Eingriff	Regelmäßigkeit	Hinweise
MASCHINE		
Kontrolle aller Befestigungen; Sicherheitskontrollen / Überprüfung der Befehle Die Schutzvorrichtungen des hinteren Auswurfs / seitlichen Auswurfs überprüfen Die Grasfangeinrichtung, den Deflektor des seitlichen Auswurfs überprüfen Überprüfung der Schnittrichtung.	Vor der Verwendung	Abs. 6.2
Allgemeine Reinigung und Kontrolle; Kontrolle von eventuellen Schäden an der Maschine. Wenn notwendig, das autorisierte Kundendienstzentrum kontaktieren.	Bei jedem Verwendungsende	Abs. 7.3
Austausch der Schnittrichtung	-	Abs. 81 ***
Kontrolle des Ladezustands der Batterie	Vor jeder Verwendung	*
Aufladen der Batterie	Bei jedem Verwendungsende	Abs. 7.2.2 *
Reinigung des Luftfilters	Einmal monatlich	Abs. 7.5

* Das Handbuch der Batterie/des Batterie Ladegeräts zu Rate ziehen.

** Dieser Arbeitsschritt muss von Ihrem Händler oder einem Fachbetrieb ausgeführt werden

*** Dieser Arbeitsschritt muss bei den ersten Anzeichen einer Fehlfunktion ausgeführt werden

12. STÖRUNGSSUCHE

12.1 FÜR MASCHINEN MIT ELEKTRONISCHER STEUERUNG

Wenn die Störungen nach den beschriebenen Eingriffen weiter bestehen, Ihren Händler kontaktieren.		
STÖRUNG	WAHRSCHENLICHE URSACHE	ABHILFE
1. Beim Drücken der Einschalttaste wird das LED nicht eingeschaltet.	Sicherheitsschlüssel fehlt oder ist nicht korrekt eingesteckt.	Den Schlüssel einführen (Abs. 6.3).
	Sicherheitsschlüssel in Position "OFF".	Den Sicherheitsschlüssel auf "ON" stellen (Abs. 6.3).
	Batterie fehlt oder ist nicht korrekt eingesetzt.	Die Klappe öffnen und sicherstellen, dass die Batterie richtig untergebracht ist (Abs. 7.2.3).
	Entladene Batterie.	Den Ladezustand kontrollieren und die Batterie aufladen (Abs. 7.2.2).
2. Beim Drücken der Einschalttaste wird das LED nicht eingeschaltet und ein summendes Signal ist hörbar.	Kombination der Batterien nicht richtig.	Die richtige Kombination der Batterien anhand der Angaben in der Tabelle "Technische Daten" kontrollieren.
	Fehler im Motor.	Den Sicherheitsschlüssel abnehmen und den Kundendienst zwecks Überprüfung, Austausch oder Reparatur kontaktieren.
3. Der Motor geht während der Arbeit aus.	Batterie nicht korrekt eingesetzt.	Die Klappe öffnen und sicherstellen, dass die Batterie richtig untergebracht ist (Abs. 7.2.3).
	Entladene Batterie.	Den Ladezustand kontrollieren und die Batterie aufladen (Abs. 7.2.2).
4. Schaltet sich die Gefahr-LED ein (Abb.30.A) und die Maschine gibt ein summendes Signal ab.	Schneidwerkzeug blockiert.	Die Maschine stoppen, den Sicherheitsschlüssel abnehmen, Arbeitshandschuhe tragen. Eventuelle, im unteren Teil der Maschine vorhandene Verstopfungen überprüfen und entfernen (Abs. 7.3.2). Sie verhindern das Drehen des Schneidwerkzeugs. Wenn das Problem weiter besteht, das Kundendienstzentrum zwecks Kontrolle, Austausch oder Reparatur kontaktieren (Abs. 8.1).
	Störung der Maschine	Den Sicherheitsschlüssel abnehmen und den Kundendienst zwecks Überprüfung, Austausch oder Reparatur kontaktieren.
5. Blinkt die Gefahr-LED (Abb.30.A).	Eingriff des Thermoschutzes wegen Überhitzung der Maschine.	Mindestens 5 Minuten warten und dann die Maschine erneut starten.

6.	Der Rasen lässt sich nur schwer schneiden.	Das Schneidwerkzeug ist nicht in gutem Zustand.	Ein Kundendienstzentrum zum Schleifen oder Austausch des Schneidwerkzeugs kontaktieren.
7.	Man nimmt übermäßige Geräusche und/oder Vibrationen während der Arbeit wahr.	Befestigung des Schneidwerkzeugs gelockert oder Schneidwerkzeug beschädigt.	Sofort den Motor stoppen und den Sicherheitsschlüssel abziehen. Ein Kundendienstzentrum für Kontrolle, Austausch oder Reparaturen kontaktieren (Abs. 8.1).
8.	Geringe Batterielaufzeit.	Schwierige Einsatzbedingungen mit einer höheren Stromaufnahme.	Den Einsatz optimieren (Abs. 7.2.1).
		Batterie unzureichend für die Arbeitsanforderungen.	Eine zweite Batterie oder eine verstärkte Batterie verwenden (Abs. 13.2).
9.	Das Batterieladegerät lädt die Batterie nicht auf.	Batterie nicht korrekt in das Ladegerät eingesetzt.	Kontrollieren, ob sie korrekt eingesetzt ist (Abs. 7.2.3).
		Nicht geeignete Umgebungsbedingungen.	Das Aufladen in einem Umfeld mit geeigneter Temperatur ausführen (siehe Betriebsanleitung der Batterie/des Batterieladegeräts).
		Kontakte verschmutzt.	Die Kontakte reinigen.
		Fehlende Spannung am Batterieladegerät.	Kontrollieren, ob der Stecker eingesteckt ist und ob Spannung an der Steckdose anliegt.
		Batterieladegerät defekt.	Durch ein Original-Ersatzteil ersetzen.
			Wenn der Fehler weiter besteht, das Handbuch der Batterie/des Batterieladegeräts zu Rate ziehen.

12.2 FÜR MASCHINEN OHNE ELEKTRONISCHE STEUERUNG

Wenn die Störungen nach den beschriebenen Eingriffen weiter bestehen, Ihren Händler kontaktieren.		
STÖRUNG	WAHRSCHEINLICHE URSACHE	ABHILFE
1. Bei Betätigung des Schalters, startet der Motor nicht	Sicherheitsschlüssel fehlt oder ist nicht korrekt eingesteckt.	Den Schlüssel einführen (Abs. 6.3).
	Sicherheitsschlüssel in Position "OFF".	Den Sicherheitsschlüssel auf "ON" stellen (Abs. 6.3).
	Batterie fehlt oder ist nicht korrekt eingesetzt.	Die Klappe öffnen und sicherstellen, dass die Batterie richtig untergebracht ist (Abs. 7.2.3).
	Entladene Batterie.	Den Ladezustand kontrollieren und die Batterie aufladen (Abs. 7.2.2).
	Kombination der Batterien nicht richtig.	Die richtige Kombination der Batterien anhand der Angaben in der Tabelle "Technische Daten" kontrollieren.
2. Der Motor stoppt und die Maschine gibt ein summesendes Signal ab.	Batterie nicht korrekt eingesetzt.	Die Klappe öffnen und sicherstellen, dass die Batterie richtig untergebracht ist (Abs. 7.2.3).
	Entladene Batterie.	Den Ladezustand kontrollieren und die Batterie aufladen (Abs. 7.2.2).
	Eingriff des Thermoschutzes wegen Überhitzung des Motors.	Mindestens 5 Minuten warten und dann die Maschine erneut starten.
	Schneidwerkzeug blockiert.	Die Maschine stoppen, den Sicherheitsschlüssel abnehmen, Arbeitshandschuhe tragen. Eventuelle, im unteren Teil der Maschine vorhandene Verstopfungen überprüfen und entfernen (Abs. 7.3.2). Sie verhindern das Drehen des Schneidwerkzeugs. Wenn das Problem weiter besteht, das Kundendienstzentrum zwecks Kontrolle, Austausch oder Reparatur kontaktieren (Abs. 8.1).
	Störung der Maschine	Den Sicherheitsschlüssel abnehmen und den Kundendienst zwecks Überprüfung, Austausch oder Reparatur kontaktieren.

3. Der Rasen lässt sich nur schwer schneiden.	Das Schneidwerkzeug ist nicht in gutem Zustand.	Ein Kundendienstzentrum zum Schleifen oder Austausch des Schneidwerkzeugs kontaktieren.
4. Man nimmt übermäßige Geräusche und/oder Vibrationen während der Arbeit wahr.	Befestigung des Schneidwerkzeugs gelockert oder Schneidwerkzeug beschädigt.	Sofort den Motor stoppen und den Sicherheitschlüssel abziehen. Ein Kundendienstzentrum für Kontrolle, Austausch oder Reparaturen kontaktieren (Abs. 8.1).
5. Geringe Batterielaufzeit.	Schwierige Einsatzbedingungen mit einer höheren Stromaufnahme.	Den Einsatz optimieren (Abs. 7.2.1).
	Batterie unzureichend für die Arbeitsanforderungen.	Eine zweite Batterie oder eine verstärkte Batterie verwenden (Abs. 13.2).
6. Das Batterieladegerät lädt die Batterie nicht auf.	Batterie nicht korrekt in das Ladegerät eingesetzt.	Kontrollieren, ob sie korrekt eingesetzt ist (Abs. 7.2.3).
	Nicht geeignete Umgebungsbedingungen.	Das Aufladen in einem Umfeld mit geeigneter Temperatur ausführen (siehe Betriebshandbuch der Batterie/des Batterieladegeräts).
	Kontakte verschmutzt.	Die Kontakte reinigen.
	Fehlende Spannung am Batterieladegerät.	Kontrollieren, ob der Stecker eingesteckt ist und ob Spannung an der Steckdose anliegt.
	Batterieladegerät defekt.	Durch ein Original-Ersatzteil ersetzen.

13. ANBAUGERÄTE AUF ANFRAGE

13.1 MULCHING-KIT

Zerhackt das geschnittene Gras fein und lässt es auf dem Rasen, als Alternative zur Aufnahme in der Grasfangeinrichtung (für dafür ausgestattete Maschinen) (Abb.31).

13.2 BATTERIE

Batterien verschiedener Kapazitäten sind verfügbar, um sich an die spezifischen Betriebsnotwendigkeiten anzupassen (Abb. 32). Die Liste der für diese Maschine zugelassenen Batterien finden Sie in der Tabelle "Technische Daten".

13.3 BATTERIELADEGERÄT

Vorrichtung, die man für das Aufladen der Batterie verwendet (Abb.33).



ΠΕΡΙΕΧΟΜΕΝΑ

1.	ΓΕΝΙΚΑ	1
1.1	Πώς να συμβουλευθείτε το εγχειρίδιο.....	1
1.2	Αναφορές.....	1
2.	ΚΑΝΟΝΕΣ ΑΣΦΑΛΕΙΑΣ.....	1
2.1	Εκπαίδευση.....	1
2.2	Προκαταρκτικές ενέργειες.....	2
2.3	Κατά τη χρήση.....	2
2.4	Συντήρηση, αποθήκευση.....	2
2.5	Μπαταρία / φορτιστής μπαταρίας.....	2
2.6	Προστασία του περιβάλλοντος.....	3
3.	ΓΝΩΡΙΜΙΑ ΜΕ ΤΟ ΜΗΧΑΝΗΜΑ	3
3.1	Περιγραφή μηχανήματος και προβλεπόμενη χρήση.....	3
3.2	Σήμανση ασφαλείας.....	3
3.3	Ετικέτα αναγνώρισης.....	4
3.4	Βασικά εξαρτήματα.....	4
4.	ΣΥΝΑΡΜΟΛΟΓΗΣΗ	4
4.1	Αποσυσκευασία(Εικ. 3).....	4
4.2	Τοποθέτηση της χειρολαβής.....	4
4.3	Συναρμολόγηση ΚΑΔΟΥ.....	4
5.	ΧΕΙΡΙΣΤΗΡΙΑ ΕΛΕΓΧΟΥ.....	5
5.1	Κλειδί ασφαλείας (Σύστημα απενεργοποίησης).....	5
5.2	Τιμόνι.....	5
5.3	Ρύθμιση του ύψους κοπής.....	5
6.	ΧΡΗΣΗ ΤΟΥ ΜΗΧΑΝΗΜΑΤΟΣ.....	6
6.1	Προκαταρκτικές ενέργειες.....	6
6.2	Έλεγχος ασφαλείας.....	6
6.3	Εκκίνηση.....	6
6.4	Εργασία.....	7
6.5	Σβήσιμο.....	7
6.6	Μετά τη χρήση.....	7
7.	ΣΥΝΤΗΡΗΣΗ	7
7.1	Γενικά.....	7
7.2	ΜΠΑΤΑΡΙΑ.....	8
7.3	ΚΑΘΑΡΙΣΜΟΣ.....	8
7.4	Παξιμάδια και βίδες στερέωσης.....	8
7.5	Καθαρισμός του φίλτρου αέρα.....	8
8.	ΕΚΤΑΚΤΗ ΣΥΝΤΗΡΗΣΗ	9
8.1	Σύστημα κοπής.....	9
9.	ΑΠΟΘΗΚΕΥΣΗ.....	9
9.1	Αποθήκευση του μηχανήματος.....	9
9.2	Αποθήκευση της μπαταρίας.....	9
10.	ΜΕΤΑΚΙΝΗΣΗ ΚΑΙ ΜΕΤΑΦΟΡΑ.....	9
11.	ΠΙΝΑΚΑΣ ΣΥΝΤΗΡΗΣΕΩΝ.....	9
12.	Ανεύρεση βλαβών.....	10
12.1	Για μηχανήματα με ηλεκτρονικό έλεγχο.....	10
12.2	Για μηχανήματα χωρίς ηλεκτρονικό έλεγχο.....	11
13.	ΠΡΟΑΙΡΕΤΙΚΑ ΑΞΕΣΟΥΑΡ	12
13.1	Kit για φιλοτεμαχισμό.....	12
13.2	Μπαταρίες.....	12
13.3	Φορτιστής Μπαταρίας.....	12

1. ΓΕΝΙΚΑ

1.1 ΠΩΣ ΝΑ ΣΥΜΒΟΥΛΕΥΘΕΙΤΕ ΤΟ ΕΓΧΕΙΡΙΔΙΟ

Στο κείμενο του εγχειρίδιου, μερικές παράγραφοι που περιέχουν σημαντικές πληροφορίες για την ασφάλεια και τη λειτουργία του μηχανήματος, υποδεικνύονται με διαφορετικό τρόπο, η σημασία των οποίων είναι η εξής:

ΣΗΜΕΙΩΣΗ Η ΣΗΜΑΝΤΙΚΟ περιέχει επεξηγήσεις ή άλλα στοιχεία σχετικά με προηγούμενες οδηγίες, για την αποφυγή βλαβών στο μηχανήμα ή για να μην προκληθούν ζημιές.

Το σύμβολο υποδηλώνει κίνδυνο. Η μη τήρηση της προειδοποίησης μπορεί να προκαλέσει τραυματισμούς ή/και βλάβες.

* Οι παράγραφοι σε πλαίσιο με γκριζες τελείες αναφέρονται σε προαιρετικά χαρακτηριστικά που δεν υπάρχουν σε όλα τα μοντέλα στα οποία αναφέρεται το παρόν εγχειρίδιο. Ελέγξτε εάν το χαρακτηριστικό αφορά το μοντέλο σας.

* Όλες οι αναφορές "εμπρός", "πίσω", "δεξιά" και "αριστερά", αναφέρονται στη θέση εργασίας του χειριστή.

1.2 ΑΝΑΦΟΡΕΣ

1.2.1 Εικόνες

Οι εικόνες στο παρόν εγχειρίδιο οδηγιών είναι αριθμημένες 1, 2, 3, κ.ο.κ. Τα εξαρτήματα επισημαίνονται στις εικόνες με τα γράμματα Α, Β, C κ.ο.κ. Μια παραπομπή στο εξάρτημα C της εικόνας 2 εμφανίζεται στο κείμενο ως: "Βλ. εικ. 2.C" ή απλά ως "Εικ. 2.C".

Οι εικόνες είναι ενδεικτικές. Στην πραγματικότητα τα εξαρτήματα μπορεί να διαφέρουν από τα εικονιζόμενα.

1.2.2 Τίτλοι

Το εγχειρίδιο διαιρείται σε κεφάλαια και παραγράφους. Ο τίτλος της παραγράφου "2.1 Εκπαίδευση" είναι υπότιτλος του "2. Κανόνες ασφαλείας". Οι αναφορές σε τίτλους ή παραγράφους εμφανίζονται με τη συντόμηση κεφ. ή παρ. και τον αντίστοιχο αριθμό. Παράδειγμα: "κεφ. 2" ή "παρ. 2.1"

2. ΚΑΝΟΝΕΣ ΑΣΦΑΛΕΙΑΣ

2.1 ΕΚΠΑΙΔΕΥΣΗ

Εξοικειωθείτε με τους λεβιέδες και τη χρήση του μηχανήματος. Μάθετε να σταματάτε γρήγορα τον κινητήρα. Η μη τήρηση των προειδοποιήσεων και των οδηγιών μπορεί να προκαλέσει πυρκαγιά ή/και σοβαρούς τραυματισμούς.

- Μην επιτρέπετε να χειρίζονται το μηχανήμα παιδιά ή άτομα που δεν γνωρίζουν το χειρισμό του μηχανήματος. Οι τοπικοί νομοθεσία ενδέχεται να ορίζει ελάχιστη ηλικία για τον χρήστη.
- Αυτή η συσκευή μπορεί να χρησιμοποιηθεί από παιδιά ηλικίας 8 ετών και επάνω καθώς και από άτομα με μειωμένες φυσικές, πνευματικές ή αισθητήριες ικανότητες ή χωρίς εμπειρία και γνώση, αν επιτηρούνται ή καθοδηγούνται κατά τη χρήση της συσκευής με ασφαλή τρόπο και με τη σωστή κατανόηση των εμπλεκόμενων κινδύνων. Τα παιδιά δεν θα πρέπει να παίζουν με τη συσκευή. Ο προγραμματισμένος καθαρισμός και συντήρηση δεν θα πρέπει να πραγματοποιούνται από παιδιά και χωρίς επιτήρηση.
- Μη χρησιμοποιείται ποτέ το μηχανήμα σε περίπτωση που ο χειριστής βρίσκεται σε κατάσταση κόπωσης ή αδιαθεσίας ή εάν έχει πάρει φάρμακα, ναρκωτικά ή ουσίες που μειώνουν τα αντανακλαστικά και την προσοχή του.
- Μη μεταφέρετε παιδιά ή άλλους επιβάτες.

- Να θυμάστε ότι ο χειριστής ή ο χρήστης είναι υπεύθυνος για τα ατυχήματα και τα απρόοπτα που μπορεί να συμβούν σε άλλα άτομα ή στην ιδιοκτησία τους. Είναι ευθύνη του χειριστή η εκτίμηση των πιθανών κινδύνων του εδάφους, καθώς και η λήψη όλων των αναγκαίων μέτρων για την ασφάλεια, ιδιαίτερα σε επικλινή, ανώμαλα, ολισθηρά ή ασταθή εδάφη.
- Σε περίπτωση μεταπόλησης ή δανεισμού του μηχανήματος, βεβαιωθείτε ότι ο χρήστης έχει διαβάσει τις παρούσες οδηγίες χρήσης.

2.2 ΠΡΟΚΑΤΑΡΚΤΙΚΕΣ ΕΝΕΡΓΕΙΕΣ

Μέσα ατομικής προστασίας (ΜΑΠ)

- Φοράτε κατάλληλο ρουχισμό, ανθεκτικά υποδήματα εργασίας με αντιολισθητικές σόλες και μακριά παντελόνια. Μη χρησιμοποιείτε το μηχανήμα ξυπόλυτοι ή με ανοιχτά πέδιλα. Φοράτε ωτοασπίδες.
- Η χρήση προστατευτικών ακοής μπορεί να μειώσει την ικανότητα να ακούσετε ενδεχόμενες προειδοποιήσεις (κραυγές ή συναγερμούς). Προσέξτε ιδιαίτερα όσα συμβαίνουν γύρω από την περιοχή εργασίας.
- Φοράτε γάντια εργασίας σε όλες τις περιπτώσεις κινδύνου για τα χέρια.
- Μη χρησιμοποιείτε κασκόλ, ποδιές, μεταγιόν, βραχιόλια, ματιισμό με αιωρούμενα μέρη, ή με κορδόνια και γραβάτες που κρέμονται ή είναι φαρδιά και μπορούν να μπλεχτούν στο μηχανήμα ή σε αντικείμενα και υλικά στο χώρο εργασίας.
- Δέστε κατάλληλα τα μακριά μαλλιά.

Ζώνη εργασίας / Μηχάνημα

- Ελέγξτε καλά όλο το χώρο εργασίας και αφαιρέστε οτιδήποτε θα μπορούσε να εκτοξευτεί από το μηχανήμα ή να καταστρέψει το σύστημα κοπής/ περιστρεφόμενα όργανα (πέτρες, κλαδιά, σύρματα, κόκαλα, κλπ.).

2.3 ΚΑΤΑ ΤΗ ΧΡΗΣΗ

Ζώνη εργασίας

- Μη χρησιμοποιείτε το μηχανήμα σε χώρους με κίνδυνο έκρηξης, με εύφλεκτη υγρό, αέρια ή σκόνη. Τα ηλεκτρικά εργαλεία παράγουν σπινθήρες που μπορεί να προκαλέσουν την ανάφλεξη της σκόνης ή των αναθυμιάσεων.
- Εργάζεστε μόνο στο φως της ημέρας ή με καλό τεχνητό φωτισμό και σε κατάσταση άρτιας ορατότητας.
- Απομακρύνετε άτομα, παιδιά και ζώα από την περιοχή εργασίας. Είναι απαραίτητο τα παιδιά να επιβλέπονται από έναν άλλο ενήλικα.
- Αποφύγετε την εργασία πάνω σε βρεγμένη χλόη, υπό βροχή και υπό τον κίνδυνο καταιγίδας, ειδικά αν υπάρχει πιθανότητα να πέσουν κερανοί.
- Μην εκθέτετε το μηχανήμα στη βροχή ή σε υγρασία. Το νερό που διεισδύει στο εργαλείο αυξάνει τον κίνδυνο ηλεκτροπληξίας.
- Αποφύγετε τις ανωμαλίες του εδάφους (προεσοχές, βαθουλώματα), προσέχετε ιδιαίτερα τα επικλινή εδάφη, τους κρυφούς κινδύνους και ενδεχόμενα εμπόδια που θα μπορούσαν να μειώσουν την ορατότητα.
- Δώστε πολύ προσοχή κοντά σε κρημνώδη, ορύγματα ή τάφρους. Το μηχανήμα μπορεί να ανατραπεί εάν ένας τροχός βρεθεί έξω από το άκρο του ορύγματος ή εάν τα άκρα υποχωρήσουν.
- Σε επικλινή εδάφη η εργασία πρέπει να γίνεται εγκάρσια και ποτέ προς τη φορά ανόδου/καθόδου, δίνοντας ιδιαίτερη προσοχή στις αλλαγές κατεύθυνσης, προσέχοντας να μη χάσετε την ισορροπία σας και δίνοντας προσοχή στην αποφυγή εμποδίων από τους τροχούς (πέτρες, κλαδιά, ριζές κλπ.) που θα μπορούσαν να προκαλέσουν πλαγιολίσθηση ή απώλεια ελέγχου του μηχανήματος.
- Προσοχή στην κίνηση των οχημάτων όταν χρησιμοποιείτε το μηχανήμα κοντά στο δρόμο.

Συμπεριφορές

- Προσέξτε όταν κινήσετε με την όπισθεν ή προς τα πίσω. Κοιτάζετε πίσω σας πριν ξεκινήσετε και κατά τη διάρκεια της όπισθεν για να βεβαιωθείτε ότι δεν υπάρχουν εμπόδια.
- Κατά τη χρήση δεν πρέπει να τρέχετε, αλλά να βαδίζετε.
- Αποφύγετε να σας τραβά το γκλοκοπιτό.
- Διατηρείτε πάντα χέρια και πόδια μακριά από το σύστημα κοπής, τόσο κατά την εκκίνηση του κινητήρα όσο και κατά τη χρήση του μηχανήματος.
- Προσοχή: το εργαλείο κοπής συνεχίζει να περιστρέφεται για λίγα δευτερόλεπτα ακόμα και μετά την αποσύμπληξη ή μετά το σβήσιμο του κινητήρα.
- Να στέκεστε πάντα μακριά από το άνοιγμα αποβολής.



Σε περίπτωση θραύσης ή ατυχήματος κατά τη διάρκεια της εργασίας, απενεργοποιήστε άμεσα τον κινητήρα και απομακρύνετε το μηχανήμα με τρόπο που να μην προκαλέσει άλλα ατυχήματα. Σε περίπτωση ατυχημάτων με τραυματισμούς, εφραμόστε άμεσα τις κατάλληλες διαδικασίες πρώτων βοηθειών για την κατάσταση και επικοινωνήστε με ένα νοσοκομείο για την κατάλληλη θεραπεία. Αφαιρέστε σχολαστικά ενδεχόμενα θραύσματα που μπορεί να προκαλέσουν ζημιές ή τραυματισμούς σε ανθρώπους ή ζώα, εάν μείνουν χωρίς επίτηρηση.

Περιορισμοί χρήσης

- Μη χρησιμοποιείτε ποτέ το μηχανήμα με φθαρμένα, ελαττωματικά ή λάθος τοποθετημένα προστατευτικά (κάδος περισυλλογής, προστατευτικό πλευρικής ή οπίσθια αποβολής).
- Μη χρησιμοποιείτε το μηχανήμα εάν τα εξαρτήματα/εργαλεία δεν έχουν τοποθετηθεί στα προβλεπόμενα σημεία.
- Μην απενεργοποιείτε, αφαιρείτε ή τροποποιείτε τα υπάρχοντα συστήματα ασφαλείας/μικροδιακόπτες.
- Μην υποβάλετε το μηχανήμα σε υπερβολική καταπόνηση και μη χρησιμοποιείτε μικρά μηχανήματα για βαριές εργασίες. Η χρήση κατάλληλου μηχανήματος μειώνει τους κινδύνους και βελτώνει την ποιότητα της εργασίας.

2.4 ΣΥΝΤΗΡΗΣΗ, ΑΠΟΘΗΚΕΥΣΗ

Η τακτική συντήρηση και η σωστή αποθήκευση προστατεύουν την ασφάλεια του μηχανήματος και τις επιδόσεις του.

Συντήρηση

- Μη χρησιμοποιείτε ποτέ το μηχανήμα με φθαρμένα ή ελαττωματικά εξαρτήματα. Τα ελαττωματικά εξαρτήματα πρέπει να αντικαθίστανται και όχι να επισκευάζονται.
- Κατά τις διαδικασίες ρύθμισης του μηχανήματος, δώστε προσοχή για την αποφυγή παγίδευσης των δακτύλων ανάμεσα στο κινούμενο σύστημα κοπής και τα σταθερά μέρη του μηχανήματος.



Το επίπεδο θορύβου και κραδασμών που αναγράφεται στις παρούσες οδηγίες, είναι οι μέγιστες τιμές χρήσης του μηχανήματος. Η χρήση ισορροπημένου εργαλείου κοπής, η υπερβολική ταχύτητα κίνησης και η απουσία συντήρησης συμβάλλουν σημαντικά στις εκπομπές θορύβου και στη δημιουργία κραδασμών. Κατά συνέπεια, είναι αναγκαίο να ληφθούν προληπτικά μέτρα για την εξάλειψη των πιθανών ζημιών λόγω της υψηλής στάθμης θορύβου και των κραδασμών. Φροντίστε για τη συντήρηση του μηχανήματος και φοράτε ωτοασπίδες, κάνοντας διαλείμματα κατά τη διάρκεια της εργασίας.

Αποθήκευση

- Για τη μείωση του κινδύνου πυρκαγιάς, μην αφήνετε τα γεμάτα με υλικά δοχεία σε εσωτερικούς χώρους.

2.5 ΜΠΑΤΑΡΙΑ / ΦΟΡΤΙΣΤΗΣ ΜΠΑΤΑΡΙΑΣ

ΣΗΜΑΝΤΙΚΟ Οι παρακάτω κανονισμοί ασφαλείας συμπληρώνουν τις προδιαγραφές ασφαλείας που υπάρχουν στις οδηγίες χρήσης της μπαταρίας και του φορτιστή μπαταρίας που επισυνάπτονται στο μηχανήμα.

- Για τη φόρτιση της μπαταρίας χρησιμοποιήστε μόνο φορτιστές που προτείνονται από τον κατασκευαστή. Ένας ακατάλληλος φορτιστής μπορεί να προκαλέσει ηλεκτροπληξία, υπερθέρμανση ή διαρροή διαβρωτικού υγρού από την μπαταρία.
- Χρησιμοποιήστε μόνο τις ειδικές μπαταρίες που προβλέπονται για το εργαλείο σας. Η χρήση άλλων μπαταριών μπορεί να προκαλέσει τραυματισμούς και κινδύνους πυρκαγιάς.
- Πριν την τοποθέτηση της μπαταρίας, βεβαιωθείτε ότι η συσκευή είναι απενεργοποιημένη. Η τοποθέτηση της μπαταρίας σε μια ηλεκτρική συσκευή μπορεί να προκαλέσει πυρκαγιά.
- Φυλάξτε την μπαταρία που δεν χρησιμοποιείται μακριά από συνδετήρες, νομίσματα, κλειδιά, καρφά, βίδες ή άλλα μικρά μεταλλικά αντικείμενα που θα μπορούσαν να προκαλέσουν βραχυκύκλωμα στις επαφές. Το βραχυκύκλωμα ανάμεσα στις επαφές της μπαταρίας μπορεί να προκαλέσει αναφλέξεις ή πυρκαγιές.

- Μην χρησιμοποιείτε ποτέ το φορτιστή σε περιβάλλον με υδρατμούς, εύφλεκτες ουσίες ή πάνω σε εύφλεκτες επιφάνειες, όπως χαρτί, ύφασμα, κλπ. Κατά την φόρτιση, ο φορτιστής θερμαίνεται και μπορεί να προκαλέσει πυρκαγιά.
- Κατά τη διάρκεια της μεταφοράς των συσσωρευτών, προσέξτε ώστε οι επαφές να μην συνδέονται μεταξύ τους και μην χρησιμοποιείτε μεταλλικά δοχεία για τη μεταφορά.

2.6 ΠΡΟΣΤΑΣΙΑ ΤΟΥ ΠΕΡΙΒΑΛΛΟΝΤΟΣ

- Η προστασία του περιβάλλοντος πρέπει να αποτελεί μια σημαντική και πρωταρχική πλευρά στη χρήση του μηχανήματος, προς όφελος της πολιτισμένης συμβίωσης και του περιβάλλοντος στο οποίο ζούμε.
- Αποφύγετε την πρόκληση ενοχλήσεων στους γείτονες. Χρησιμοποιείτε το μηχάνημα μόνο σε λογικά ωράρια (όχι νωρίς το πρωί ή αργά το βράδυ όπου μπορεί να ενοχλήσετε).
 - Πρέπει αυστηρά την τοπική νομοθεσία για τη διάθεση υλικών συσκευασίας, ελαττωματικών εξαρτημάτων και οποιοδήποτε στοιχείο μπορεί να μολύνει το περιβάλλον. Αυτά τα απορρίμματα δεν πρέπει να διατίθενται με τα οικιακά απορρίμματα, αλλά πρέπει να συγκεντρώνονται χωριστά και να παραδίδονται στα ειδικά κέντρα συλλογής, που θα φροντίσουν για την ανακύκλωση των υλικών.
 - Πρέπει αυστηρά την τοπική νομοθεσία για τη διάθεση των υλικών προς απόρριψη.
 - Εάν αποφασίσετε να μην ξαναχρησιμοποιήσετε το μηχάνημα, μην το εγκαταλείπετε στο περιβάλλον, αλλά απευθυνθείτε σε εξουσιοδοτημένο κέντρο περισυλλογής σύμφωνα με την ισχύουσα νομοθεσία.



Οι ηλεκτρικές συσκευές δεν πρέπει να διατίθενται με τα οικιακά απορρίμματα. Σύμφωνα με την Ευρωπαϊκή Οδηγία 2012/19/ΕΕ σχετικά με τα απορρίμματα ηλεκτρικών και ηλεκτρονικών συσκευών και τους εθνικούς κανονισμούς για την εφαρμογή της, οι ηλεκτρικές συσκευές που έχουν ολοκληρώσει τον κύκλο ζωής τους πρέπει να συγκεντρώνονται χωριστά με σκοπό τη φιλική προς το περιβάλλον ανακύκλωσή τους. Αν οι ηλεκτρικές συσκευές απορριφθούν σε χωματερή ή στο έδαφος, οι βλαβερές ουσίες μπορεί να φτάσουν στον υδροφόρο ορίζοντα και να διεισδύσουν στην τροφική αλυσίδα προκαλώντας βλάβες στην υγεία σας. Για λεπτομερέστερες πληροφορίες σχετικά με τη διάθεση του προϊόντος, απευθυνθείτε στον αρμόδιο φορέα για τη διάθεση των οικιακών απορριμμάτων ή στον Αντιπρόσωπο.



Στο τέλος της διάρκειας ζωής τους, διαθέστε τις μπαταρίες με κατάλληλο τρόπο για την προστασία του περιβάλλοντος. Η μπαταρία περιέχει υλικά που είναι επικίνδυνα για εσάς και για το περιβάλλον. Αυτή πρέπει να αφαιρείται και να διατίθεται χωριστά σε ένα κέντρο που δέχεται μπαταρίες ιόντων λιθίου.



Η διαφοροποιημένη συλλογή χρησιμοποιημένων προϊόντων και συσκευασιών, επιτρέπει την ανακύκλωση των υλικών και την επαναχρησιμοποίηση. Η επαναχρησιμοποίηση των ανακυκλωμένων υλικών εμποδίζει τη μόλυνση του περιβάλλοντος και μειώνει τη ζήτηση πρώτων υλών.

3. ΓΝΩΡΙΜΙΑ ΜΕ ΤΟ ΜΗΧΑΝΗΜΑ

3.1 ΠΕΡΙΓΡΑΦΗ ΜΗΧΑΝΗΜΑΤΟΣ ΚΑΙ ΠΡΟΒΛΕΠΟΜΕΝΗ ΧΡΗΣΗ

Αυτό το μηχάνημα είναι μια χλοοκοπτική μηχανή με όρθιο χειριστή. Το μηχάνημα αποτελείται από κύριο λόγο από έναν κινητήρα που ενεργοποιεί το σύστημα κοπής, το οποίο περιβάλλεται από ένα κάρτερ, με τροχούς και τιμόνι.

Ο χειριστής είναι σε θέση να κατευθύνει το μηχάνημα και να χρησιμοποιήσει τα κύρια χειριστήρια παραμένοντας πάντα πίσω από το τιμόνι και, συνεπώς, σε απόσταση ασφαλείας από το περιστρεφόμενο σύστημα κοπής. Η απομάκρυνση του χειριστή από το μηχάνημα προκαλεί την ακινητοποίηση του κινητήρα και του περιστρεφόμενου συστήματος κοπής μέσα σε λίγα δευτερόλεπτα.

3.1.1 Προβλεπόμενη χρήση

Αυτό το μηχάνημα έχει σχεδιαστεί και κατασκευαστεί για την κοπή (και τη συλλογή) της χλόης σε κήπους και περιοχές με χόρτα, με έκταση ανάλογη της ικανότητας κοπής υπό την παρουσία όρθιου χειριστή.

Σε γενικές γραμμές με αυτό το μηχάνημα μπορείτε να:

1. κόψετε τη χλόη και να την συλλέξετε στον κάδο περισυλλογής,
2. κόψετε τη χλόη και να την αδειάσετε στο έδαφος από την πίσω πλευρά,
3. κόψετε τη χλόη και να την αδειάσετε από το πλάι (αν προβλέπεται),
4. κόψετε τη χλόη, να την φιλοκόψετε και να την εναποθέσετε στο έδαφος (λειτουργία "mulching" - αν προβλέπεται).

Η χρήση ειδικών εξαρτημάτων, που παρέχονται από τον κατασκευαστή ως γνήσιος εξοπλισμός ή πωλούνται ξεχωριστά, επιτρέπει την εκτέλεση αυτής της εργασίας σε διάφορες καταστάσεις λειτουργίας, που αναφέρονται στο παρόν εγχειρίδιο ή στις οδηγίες που συνοδεύουν τα επόμενα εξαρτήματα.

3.1.2 Ακατάλληλη χρήση

Οποιαδήποτε άλλη χρήση από τις αναφερόμενες μπορεί να είναι επικίνδυνη και να προσεγγίσει βλάβες ή/και τραυματισμούς.

Ως ακατάλληλη χρήση (ενδεικτικά και όχι περιοριστικά) εννοείται:

- Να μεταφέρετε με το μηχάνημα άλλα άτομα, παιδιά ή ζώα, καθώς υπάρχει κίνδυνος πτώσης και σοβαρό τραυματισμού ή δημιουργία συνθηκών μη ασφαλούς οδήγησης.
- Η άνοδος πάνω στο μηχάνημα.
- Η χρήση του μηχανήματος για τη ρυμούλκηση ή το σπρώξιμο φορτίων.
- Η χρήση του συστήματος κοπής σε περιοχές χωρίς χλόη.
- Η χρήση του μηχανήματος για το μάξιμα φύλλων ή υπολειμμάτων.
- Η χρήση του μηχανήματος για το κλάδεμα θάμνων ή για την κοπή άλλων φυτών.
- Η χρήση του μηχανήματος από περισσότερα άτομα ταυτόχρονα.

ΣΗΜΑΝΤΙΚΟ Η ακατάλληλη χρήση του μηχανήματος έχει ως αποτέλεσμα την ακύρωση της εγγύησης και της ευθύνης του κατασκευαστή, καθιστώντας υπεύθυνο το χρήστη για τις υποχρεώσεις που προκύπτουν από ζημιές ή τραυματισμό του χρήστη ή τρίτων.

3.1.3 Είδος χρήστη

Το μηχάνημα αυτό προορίζεται για χρήση από τους καταναλωτές, ήτοι από μη επαγγελματίες χειριστές.

Προορίζεται για ερασιτεχνική χρήση.

ΣΗΜΑΝΤΙΚΟ Το μηχάνημα πρέπει να χρησιμοποιείται από ένα μόνο χειριστή.

3.2 ΣΗΜΑΝΣΗ ΑΣΦΑΛΕΙΑΣ

Στο μηχάνημα εμφανίζονται διάφορα σύμβολα (Εικ. 2). Σκοπός τους είναι να υπενθυμίζουν στο χειριστή τη συμπεριφορά που πρέπει να τηρεί για την προσεκτική και ασφαλή χρήση του. Σημασία των συμβόλων:



Προσοχή. Διαβάστε τις οδηγίες πριν χρησιμοποιήσετε το μηχάνημα.



Κίνδυνος! Κίνδυνος εκτόξευσης αντικειμένων. Κατά τη χρήση, κρατάτε τα άτομα μακριά από την περιοχή εργασίας.



Μόνο για χλοοκοπτικά με κινητήρα εσωτερικής καύσης.



Μόνο για ηλεκτρικά χλοοκοπτικά με τροφοδοσία δικτύου.



Μόνο για ηλεκτρικά χλοοκοπτικά με τροφοδοσία δικτύου.



Κίνδυνος! Κίνδυνος κοπής. Περιστρεφόμενο σύστημα κοπής σε κίνηση. Μη βάστε χέρια ή πόδια εντός του χώρου όπου βρίσκεται το σύστημα κοπής.



Προσοχή στο σύστημα κοπής. Μη βάζετε χέρια ή πόδια εντός του χώρου όπου βρίσκεται το σύστημα κοπής. Το σύστημα κοπής συνεχίζει να περιστρέφεται ακόμα και μετά την απενεργοποίηση του κινητήρα. Αφαιρέστε το κλειδί ασφαλείας (σύστημα απενεργοποίησης) πριν τη συντήρηση.

ΣΗΜΑΝΤΙΚΟ Οι κατεστραμμένες ή δυσανάγνωστες αυτοκόλλητες ετικέτες πρέπει να αντικαθίστανται. Ζητήστε τις νέες ετικέτες από το εξουσιοδοτημένο Σέρβις.

3.3 ΕΤΙΚΕΤΑ ΑΝΑΓΝΩΡΙΣΗΣ

Η ετικέτα αναγνώρισης φέρει τα ακόλουθα στοιχεία (Εικ. 1).

1. Στάθμη ηχητικής ισχύος.
2. Σήμα συμμόρφωσης CE.
3. Έτος κατασκευής.
4. Τύπος μηχανήματος.
5. Αριθμός σειράς.
6. Όνομα και διεύθυνση του Κατασκευαστή.
7. Κωδικός προϊόντος.
8. Μέγ. ταχύτητα λειτουργίας κινητήρα.
9. Βάρος σε κιλά.
10. Τάση και συχνότητα τροφοδοσίας.
11. Βαθμός ηλεκτρικής προστασίας.
12. Ονομαστική ισχύς.

Αντιγράψτε τα στοιχεία αναγνώρισης του μηχανήματος στον ειδικό χώρο της ετικέτας, στο πίσω μέρος του εξωφύλλου.

ΣΗΜΑΝΤΙΚΟ Χρησιμοποιείτε τα στοιχεία αναγνώρισης που αναγράφονται στην ετικέτα αναγνώρισης προϊόντος κάθε φορά που απευθύνεστε στο εξουσιοδοτημένο Σέρβις.

ΣΗΜΑΝΤΙΚΟ Το παράδειγμα της δήλωσης συμμόρφωσης βρίσκεται στις τελευταίες σελίδες του εγχειριδίου.

3.4 ΒΑΣΙΚΑ ΕΞΑΡΤΗΜΑΤΑ

Το μηχανήμα αποτελείται από τα ακόλουθα βασικά εξαρτήματα, στα οποία αντιστοιχούν οι παρακάτω λειτουργίες (Εικ. 1.0):

- A. Σασί:** είναι η προστασία που περικλείει το περιστρεφόμενο σύστημα κοπής.
- B. Κινητήρας:** παρέχει την κίνηση στο σύστημα κοπής καθώς και κίνηση στους τροχούς (αν προβλέπεται).
- C. Σύστημα κοπής:** είναι το εξάρτημα για την κοπή της χλόης.
- D. Προστατευτικό πίσω εξάτμισης:** είναι ένα προστατευτικό ασφαλείας και εμποδίζει την εκτίναξη μακριά από το μηχανήμα οποιονδήποτε αντικείμενων που συλλέγονται από τη συσκευή κοπής.
- E. Προστατευτικό πλευρικής αποβολής (εάν προβλέπεται):** είναι ένα προστατευτικό ασφαλείας και εμποδίζει την εκτίναξη μακριά από το μηχανήμα οποιονδήποτε αντικείμενων που συλλέγονται από τη συσκευή κοπής.
- F. Εκτροπέας πλευρικής εκκένωσης (εάν υπάρχει):** εκτός από τη λειτουργία πλευρικής αποβολής της χλόης στο έδαφος, αποτελεί ένα στοιχείο ασφαλείας, εμποδίζοντας τυχόν αντικείμενα που συλλέγονται από το σύστημα κοπής να πεταχτούν μακριά από το μηχανήμα.

- G. Κάδος περισυλλογής:** εκτός από τη λειτουργία περισυλλογής της κομμένης χλόης, αποτελεί ένα στοιχείο ασφαλείας, εμποδίζοντας τυχόν αντικείμενα που συλλέγονται από το σύστημα κοπής να πεταχτούν μακριά από το μηχανήμα.
- H. Τιμόνι:** είναι η θέση εργασίας του χειριστή. Το μήκος του επιτρέπει στο χειριστή, κατά την εργασία, να διατηρεί πάντα την απόσταση ασφαλείας από το περιστρεφόμενο σύστημα κοπής.
- I. Μπαταρία (εάν δεν παρέχεται με το μηχανήμα, βλ. κεφ. 13 «Προαιρετικά αξεσουάρ»):** δίνει το ρεύμα για την εκκίνηση του κινητήρα. Τα χαρακτηριστικά και οι οδηγίες χρήσης της περιγράφονται σε ειδικό εγχειρίδιο.
- J. Μοχλός παρουσίας χειριστή:** είναι ο μοχλός που ενεργοποιεί τη σύμπτυξη του συστήματος κοπής και την κίνηση. Ο κινητήρας σταματάει αυτόματα μόλις αφήσετε τον μοχλό.
- K. Μοχλός ενεργοποίησης κίνησης (εάν προβλέπεται):** είναι ο μοχλός που ενεργοποιεί την κίνηση και επιτρέπει την προώθηση του μηχανήματος.
- L. Θυρίδα πρόσβασης στο χώρο της μπαταρίας**
- M. Κλειδί ασφαλείας (Σύστημα απενεργοποίησης):** Το κλειδί ενεργοποιεί / απενεργοποιεί το ηλεκτρικό κύκλωμα του μηχανήματος.
- N. Φορτιστής Μπαταρίας (εάν δεν παρέχεται με το μηχανήμα, βλ. κεφ. 13 «Προαιρετικά αξεσουάρ»):** συσκευή για την επαναφόρτιση της μπαταρίας.



Ακολουθήστε προσεκτικά τις οδηγίες και τις υποδείξεις ασφαλείας που αναφέρονται στο κεφ. 2.

4. ΣΥΝΑΡΜΟΛΟΓΗΣΗ

Μερικά εξαρτήματα του μηχανήματος δεν συναρμολογούνται απευθείας στο εργοστάσιο, αλλά πρέπει να τοποθετηθούν μετά την αφαίρεση της συσκευασίας, ακολουθώντας τις παρακάτω οδηγίες.



Η αποσυσκευασία και η ολοκλήρωση της συναρμολόγησης πρέπει να γίνονται πάνω σε επίπεδη και σταθερή επιφάνεια με επαρκή χώρο για τη μετακίνηση του μηχανήματος και των υλικών συσκευασίας. Μη χρησιμοποιείτε το μηχανήμα πριν ολοκληρώσετε τις διαδικασίες που προβλέπει το κεφάλαιο "ΣΥΝΑΡΜΟΛΟΓΗΣΗ".

4.1 ΑΠΟΣΥΣΚΕΥΑΣΙΑ (ΕΙΚ. 3)

1. Ανοίξτε τη συσκευασία προσεκτικά για να μη χαθούν εξαρτήματα.
2. Συμβουλευθείτε το φυλλάδιο στο εσωτερικό της συσκευασίας και τις παρούσες οδηγίες χρήσης.
3. Βγάλτε από το κιβώτιο όλα τα μη συναρμολογημένα εξαρτήματα.
4. Διαβάστε το κιβώτιο και τα υλικά συσκευασίας σύμφωνα με την ισχύουσα νομοθεσία.



Πριν προχωρήσετε στη συναρμολόγηση, βεβαιωθείτε ότι το κλειδί ασφαλείας δεν είναι τοποθετημένο στη θέση του.

4.2 ΤΟΠΟΘΕΤΗΣΗ ΤΗΣ ΧΕΙΡΟΛΑΒΗΣ

Συναρμολογήστε το τιμόνι με τον τρόπο που φαίνεται στις (Εικ. 4).

4.3 ΣΥΝΑΡΜΟΛΟΓΗΣΗ ΚΑΔΟΥ

Συναρμολογήστε τον κάδο όπως φαίνεται στην (Εικ. 5).

5. ΧΕΙΡΙΣΤΗΡΙΑ ΕΛΕΓΧΟΥ

5.1 ΚΛΕΙΔΙ ΑΣΦΑΛΕΙΑΣ (ΣΥΣΤΗΜΑ ΑΠΕΝΕΡΓΟΠΟΙΗΣΗΣ)

Το κλειδί (Εικ. 6.A), που βρίσκεται στο χώρο της μπαταρίας, ενεργοποιεί και απενεργοποιεί το ηλεκτρικό κύκλωμα του μηχανήματος. Αφαιρώντας το κλειδί, απενεργοποιείται πλήρως το ηλεκτρικό κύκλωμα ώστε να εμποδίζεται η μη ελεγχόμενη χρήση του μηχανήματος.

ΣΗΜΑΝΤΙΚΟ Αφαιρείτε το κλειδί ασφαλείας κάθε φορά που αφήνετε αφύλακτο το μηχάνημα ή δεν το χρησιμοποιείτε.

- Για ορισμένα μοντέλα, όπου προβλέπεται, γυρίστε το κλειδί στη θέση "ON" για να ενεργοποιήσετε το ηλεκτρικό κύκλωμα του μηχανήματος, επιτρέποντας την ανάφλεξη του.
- Τοποθετήστε το κλειδί στη θέση "OFF", για να απενεργοποιηθεί πλήρως το ηλεκτρικό κύκλωμα ώστε να εμποδίζεται η μη ελεγχόμενη χρήση του μηχανήματος.

5.2 ΤΙΜΟΝΙ

5.2.1 Μοχλός παρουσίας χειριστή

Ο μοχλός παρουσίας χειριστή (Εικ. 7.A) ενεργοποιεί τη σύμπλεξη του συστήματος κοπής.

Το τιμόνι βρίσκεται σε μπροστινή θέση.

Πατήστε το κουμπί ασφαλείας (Εικ. 7.C) και τοποθετήστε τον μοχλό προς το τιμόνι για να θέσετε σε λειτουργία το σύστημα κοπής.

Ο κινητήρας σταματάει αυτόματα και όλες οι λειτουργίες απενεργοποιούνται μόλις αφήσετε τον μοχλό.

ΣΗΜΕΙΩΣΗ Το κομπλιάρωμα του συστήματος κοπής επιτρέπεται μόνο πατώντας το κίτρινο κουμπί στη δεξιά πλευρά του τιμονιού και τοποθετώντας τον μοχλό παρουσίας χειριστή γυρισμένο προς το τιμόνι.

5.2.2 Μπουτόν εκκίνησης (αν προβλέπεται)

Το μπουτόν εκκίνησης (Εικ. 8.A) χρησιμοποιείται για:



1. **Εκκίνηση του μηχανήματος.** Πιέζοντας το μπουτόν (Εικ. 8.A) ανάβει το LED (Εικ. 8.B) και το μηχάνημα είναι έτοιμο για χρήση.

ΣΗΜΕΙΩΣΗ Το μηχάνημα μπορεί να ενεργοποιηθεί μόνο εάν απελευθερωθεί ο μοχλός παρουσίας χειριστή και ο μοχλός κίνησης.

ΣΗΜΕΙΩΣΗ Αν το μηχάνημα δεν χρησιμοποιηθεί εντός 15 δευτερολέπτων, το LED σβήνει και πρέπει να επαναλάβετε την παραπάνω διαδικασία.



2. **Κομπλιάρωμα του συστήματος κοπής.**
ΣΗΜΕΙΩΣΗ Το κομπλιάρωμα του συστήματος κοπής επιτρέπεται μόνο αν ο μοχλός παρουσίας χειριστή πιέζεται προς το τιμόνι (βλ. παρ. 6.3).

3. **Αποσύμπλεξη του συστήματος κοπής.** Με το σύστημα κοπής κομπλιαρισμένο, αφήστε τον λεβιέ παρουσίας χειριστή (Εικ. 7.A). Το σύστημα κοπής αποσυμπλέκει, ενώ το μηχάνημα παραμένει αναμμένο.

5.2.3 Μοχλός ενεργοποίησης κίνησης

ΣΗΜΑΝΤΙΚΟ Ο κινητήρας πρέπει πάντα να ξεκινάει όταν η κίνηση είναι αποσυμπλεγμένη.

- Κομπλάρει το σύστημα μετάδοσης και επιτρέπει την κίνηση του μηχανήματος.
- Το τιμόνι βρίσκεται σε πίσω θέση.



Κίνηση συμπλεγμένη. Η κίνηση του χλοοκοπτικού γίνεται με πίεση του μοχλού προς το τιμόνι (Εικ.7.B). Το χλοοκοπτικό σταματά να την κίνηση όταν απελευθερώνεται ο μοχλός.

ΣΗΜΑΝΤΙΚΟ Αποφεύγετε να τραβάτε προς τα πίσω το μηχάνημα με τη μετάδοση κομπλιαρισμένη.

Σε ορισμένα μοντέλα μπορείτε να ρυθμίσετε την ταχύτητα κίνησης μέσω του διακόπτη επιλογής που υπάρχει δεξιά στο τιμόνι (Εικ. 8.C).

Μπορείτε να επιλέξετε 6 διαφορετικά επίπεδα ταχύτητας.



1. **Μέγιστη ταχύτητα** (περίπου 5 Km/h).



2. **Ελάχιστη ταχύτητα** (περίπου 2,5 Km/h).

ΣΗΜΕΙΩΣΗ Το τελευταίο επίπεδο ταχύτητας που επιλέγεται, παραμένει επιλεγμένο και μετά το σβήσιμο του μηχανήματος.

5.2.4 Μπουτόν "ECO" (αν προβλέπεται)

Η λειτουργία "ECO" επιτρέπει την εξοικονόμηση ενέργειας κατά τη διάρκεια της κοπής της χλόης, αυξάνοντας την απόδοση της μπαταρίας. Για την ενεργοποίηση ή απενεργοποίηση της λειτουργίας "Eco", πιέστε το μπουτόν (Εικ. 8.D).

Η λειτουργία αυτή απενεργοποιείται πάντα κάθε φορά που ελευθερώνετε τους μοχλούς παρουσίας χειριστή.

ΣΗΜΕΙΩΣΗ Συνιστάται να αποφεύγεται η χρήση της λειτουργίας "ECO" με δύσκολες συνθήκες κοπής (κοπή πυκνής, υψηλής ή υγρής χλόης).

5.3 ΡΥΘΜΙΣΗ ΤΟΥ ΎΨΟΥΣ ΚΟΠΗΣ

Με την κάθοδο ή την άνοδο του σασί, μπορείτε να κόψετε τη χλόη σε διαφορετικά ύψη.



Εκτελέστε αυτήν την ενέργεια με το σύστημα κοπής ακινητοποιημένο.

Η ρύθμιση του ύψους κοπής γίνεται με τον ειδικό μοχλό (εικ.9.A) που σηκώνει ή κατεβάζει το σασί έως την επιθυμητή θέση.

6. ΧΡΗΣΗ ΤΟΥ ΜΗΧΑΝΗΜΑΤΟΣ

ΣΗΜΑΝΤΙΚΟ Για τις οδηγίες σχετικά με τις μπαταρίες και τον φορτιστή, ανατρέξτε στο σχετικό βιβλιαράκι.

6.1 ΠΡΟΚΑΤΑΡΚΤΙΚΕΣ ΕΝΕΡΓΕΙΕΣ

Βεβαιωθείτε ότι το κλειδί ασφαλείας δεν είναι τοποθετημένο στη θέση του. Τοποθετήστε το μηχάνημα σε οριζόντια θέση έτσι ώστε να στηρίζεται καλά στο έδαφος.

6.1.1 Έλεγχος της μπαταρίας

Πριν χρησιμοποιήσετε το μηχάνημα για πρώτη φορά μετά την αγορά του, φορτίστε πλήρως την μπαταρία, σύμφωνα με τις οδηγίες στο εγχειρίδιο της μπαταρίας.

Πριν από κάθε χρήση ελέγχετε την κατάσταση φόρτισης της μπαταρίας ακολουθώντας τις οδηγίες που παρέχονται στο φυλλάδιο οδηγιών της μπαταρίας.

6.1.2 Προετοιμασία του μηχανήματος για εργασία

ΣΗΜΕΙΩΣΗ Το μηχάνημα επιτρέπει την κοπή της χλόης με ποικιλους τρόπους.

a. Προετοιμασία για κοπή και περισυλλογή της χλόης στον κάδο περισυλλογής::

1. Για μοντέλα με πλευρική αποβολή: Βεβαιωθείτε ότι το προστατευτικό (Εικ.10.Α) είναι κατεβασμένο και μπλοκαρισμένο από το μοχλό ασφαλείας (Εικ.10.Β).
2. Τοποθετήστε τον κάδο περισυλλογής (Εικ.10.С).

b. Προετοιμασία για κοπή και πίσω αποβολή του χόρτου:

1. Σηκώστε το προστατευτικό πίσω αποβολής (Εικ.11.Α) και τοποθετήστε το πειράκι (Εικ.11.Β).
2. Στα μοντέλα με δυνατότητα πλευρικής εκφόρτωσης: βεβαιωθείτε ότι το προστατευτικό πλευρικής εκφόρτωσης (Εικ.11.С) είναι κατεβασμένο και μπλοκαρισμένο από το μοχλό ασφαλείας (Εικ.11.Д).

Για να αφαιρέσετε το πειράκι: βλ. Εικ.11.Α/Β.

c. Προετοιμασία για κοπή και φιλοτεμαχισμό της χλόης (λειτουργία “mulching”):

Σηκώστε το προστατευτικό πίσω αποβολής (Εικ. 12.Α) και τοποθετήστε την τάπα του εκτροπέα (Εικ. 12.Β) στο άνοιγμα αποβολής διατηρώντας το ελαφρώς κεκλιμένο προς τα δεξιά. Στη συνέχεια στερεώστε το εισάγοντας τους δύο πείρους (Εικ. 12.Β.1) στις προβλεπόμενες οπές μέχρι να κουμπώσουν.

Στα μοντέλα με δυνατότητα πλευρικής εκφόρτωσης: βεβαιωθείτε ότι το προστατευτικό πλευρικής εκφόρτωσης (Εικ.12.С) είναι κατεβασμένο και μπλοκαρισμένο από το μοχλό ασφαλείας (Εικ.12.Д).

d. Προετοιμασία για κοπή και πλευρική αποβολή του χόρτου:

1. Σηκώστε το προστατευτικό πίσω αποβολής (Εικ. 13.Α) και τοποθετήστε την τάπα του εκτροπέα (Εικ. 13.Β) στο άνοιγμα αποβολής διατηρώντας το ελαφρώς κεκλιμένο προς τα δεξιά. Στη συνέχεια στερεώστε το εισάγοντας τους δύο πείρους (Εικ. 13.Β.1) στις προβλεπόμενες οπές μέχρι να κουμπώσουν.
2. Σπρώξτε ελαφρά το μοχλό ασφαλείας (Εικ.13.С) και σηκώστε το προστατευτικό πλευρικής αποβολής (Εικ.13.Д).

3. Τοποθετήστε τον εκτροπέα πλευρικής αποβολής (Εικ. 13.Ε).
4. Ξανακλείστε το [προστατευτικό πλευρικής αποβολής (Εικ.13.Д) έτσι ώστε ο εκτροπέας πλευρικής αποβολής (Εικ.13.Ε) να είναι μπλοκαρισμένος.

Για να αφαιρέσετε τον εκτροπέα πλευρικής αποβολής:

5. Σπρώξτε ελαφρά το μοχλό ασφαλείας (Εικ.13.С) και σηκώστε το προστατευτικό πλευρικής αποβολής (Εικ.13.Д).
6. Αποσυνδέστε τον εκτροπέα πλευρικής αποβολής (Εικ.13.Ε).

6.1.3 Ρύθμιση τιμονιού (Εικ.14/15)

 **Εκτελέστε αυτήν την ενέργεια με το σύστημα κοπής ακινητοποιημένο.**

6.2 ΕΛΕΓΧΟΙ ΑΣΦΑΛΕΙΑΣ

 **Εκτελείτε πάντα τους ελέγχους ασφαλείας πριν τη χρήση.**

6.2.1 Έλεγχος ασφαλείας πριν από κάθε χρήση

- Ελέγξτε την ακεραιότητα και τη σωστή συναρμολόγηση όλων των εξαρτημάτων του μηχανήματος.
- βεβαιωθείτε ότι είναι καλά σφιγμένα τα συστήματα στερέωσης,
- διατηρείτε καθαρή και στεγνή κάθε επιφάνεια του μηχανήματος.

6.2.2 Δοκιμή λειτουργίας του μηχανήματος

Ενέργεια	Αποτέλεσμα
<ol style="list-style-type: none">1. Εκκινήστε το μηχάνημα και κομπλάρετε το σύστημα κοπής (παρ. 6.3).2. Αφήστε τον μοχλό παρουσίας χειριστή (Εικ.21.Α).	<ol style="list-style-type: none">1. Το σύστημα κοπής πρέπει να κινηθεί.2. Ο μοχλός πρέπει να επιστρέφει αυτόματα και γρήγορα στο νεκρό, ο κινητήρας πρέπει να σβήσει και το σύστημα κοπής να ακινητοποιηθεί εντός λίγων δευτερολέπτων.
<ol style="list-style-type: none">1. Εκκινήστε το μηχάνημα (παρ. 6.3) και ενεργοποιήστε τον μοχλό κίνησης (παρ. 5.2.3).2. Αφήστε το μοχλό συμπλέκτη.	<ol style="list-style-type: none">1. Οι τροχοί περιστρέφονται κινώντας το μηχάνημα.2. Οι τροχοί ακινητοποιούνται και το μηχάνημα σταματά την κίνηση.
Δοκιμαστική οδήγηση	Κανέναν ανώμαλος κραδασμός. Κανέναν ανώμαλος θόρυβος.

 **Εάν κάποιο αποτέλεσμα διαφέρει σε σχέση με τους πίνακες, μην χρησιμοποιήσετε το μηχάνημα! Απευθυνθείτε στο Σέρβις για τον αναγκαίο έλεγχο και την επισκευή.**

6.3 ΕΚΚΙΝΗΣΗ

ΣΗΜΕΙΩΣΗ Η επιφάνεια εκκίνησης πρέπει να είναι επίπεδη και χωρίς εμπόδια ή υψηλή χλόη.

1. Ανοίξετε τη θυρίδα πρόσβασης στο χώρο της μπαταρίας (Εικ. 16.Α).
2. τοποθετήστε σωστά τις μπαταρίες (Εικ. 7.2.3) στη θέση τους σπρώχνοντας μέχρι να ακούσετε το "κλικ" που την ασφαλίσει στη θέση της και εξασφαλίσει την ηλεκτρική επαφή.
3. Εισάγετε μέχρι τέρμα το κλειδί ασφαλείας (εικ. 17.Α). Όπου προβλέπεται γυρίστε το κλειδί στη θέση "ON".
4. Ξανακλείστε τη θυρίδα.

5. Σε μοντέλα με εκκίνηση με μπουτόν εκκίνησης, πατήστε το μπουτόν εκκίνησης (εικ. 18.Α). Το LED παραμένει αναμμένη για 15 δευτερόλεπτα.

6. Κοιμπλάρετε το σύστημα κοπής πατώντας πρώτα το κουμπί ασφαλείας (Εικ. 19.Α) και στη συνέχεια πατήστε τον μοχλό παρουσίας χειριστή (Εικ. 19.Β).

7. Για να κοιμπλάρετε το σύστημα κίνησης πατήστε τον πίσω μοχλό στο τιμόνι (Εικ. 19.С).

6.4 ΕΡΓΑΣΙΑ

ΣΗΜΑΝΤΙΚΟ Κατά την εργασία, διατηρείτε πάντα την απόσταση ασφαλείας από το σύστημα κοπής, η οποία παρέχεται από το τιμόνι.

Η αυτονομία των μπαταριών (και η συνεπώς η επιφάνεια κουρέματος πριν την επαναφόρτιση) εξαρτάται κυρίως από διάφορους παράγοντες που περιγράφονται στην (παρ. 7.2.1).

Κατά τη διάρκεια της χρήσης, εμφανίζεται η κατάσταση φόρτισης της μπαταρίας (το ποσοστό υπολειπόμενης φόρτισης) (Εικ. 8.Ε).

ΣΗΜΑΝΤΙΚΟ Σε περίπτωση που ο κινητήρας υπερθερμανθεί και σταματήσει κατά τη διάρκεια της εργασίας, πρέπει να περιμένετε περίπου 5 λεπτά πριν τον επανεκκινήσετε.

6.4.1 Κοπή της χλόης

1. Θέστε το μηχάνημα σε κίνηση και αρχίστε την κοπή της χλόης.
2. Προσαρμόστε την ταχύτητα κίνησης και το ύψος κοπής (παρ. 5.3) ανάλογα με την κατάσταση του γκαζόν (ύψος, πυκνότητα και υγρασία της χλόης) και την ποσότητα της κομμένης χλόης.

Στα μοντέλα με κίνηση (παρ. 5.2.3): Συνιστάται να μην κόβετε σε εδάφη με κλίση μεγαλύτερη από 15°.

3. Ο χορτοτάπητας θα είναι καλύτερος αν κάνετε πάντα το κόψιμο στο ίδιο ύψος και εναλλακτικά προς τις δύο κατευθύνσεις (Εικ. 20).

Στην περίπτωση πλευρικής αποβολής: συνιστάται η διεξαγωγή μιας διαδρομής που αποφεύγει την απομάκρυνση του κομμένου γρασιδιού από το τμήμα του χλοοτάπητα που πρόκειται να κοπεί.

Στην περίπτωση "mulching" ή πίσω αποβολή του χόρτου:

- Αποφεύγετε πάντα την κοπή μεγάλης ποσότητας χλόης. Μην κόβετε ποτέ πάνω από το ένα τρίτο του συνολικού ύψους της χλόης σε ένα μόνο πέρασμα (Εικ. 20).
- Διατηρείτε το σασί πάντα καθαρό (παρ. 7.3.1).

6.4.2 Άδειασμα του κάδου περισυλλογής

Στην περίπτωση κάδου συλλογής με διάταξη επισημάνσης περιεχομένου:



Αनुψωμένο = κενό.



Κατεβασμένο = γεμάτο*.

*Ο κάδος περισυλλογής γέμισε και πρέπει να τον αδειάζετε.

Για να αφαιρέσετε και να αδειάσετε τον κάδο περισυλλογής:

1. Περιμένετε έως ότου ακινητοποιηθεί το σύστημα κοπής.
2. Αφαιρέστε τον κάδο περισυλλογής (Εικ. 25.Α).

6.5 ΣΒΗΣΙΜΟ

Για να ακινητοποιήσετε το μηχάνημα:

1. Αφήστε τον μοχλό παρουσίας χειριστή (Εικ.21.Α).
2. Σε μοντέλα με εκκίνηση με μπουτόν εκκίνησης, πατήστε το μπουτόν εκκίνησης (εικ. 18.Α).
3. Περιμένετε έως ότου ακινητοποιηθεί το σύστημα κοπής.



Για να ακινητοποιηθεί το σύστημα κοπής, μετά το σβήσιμο του μηχανήματος, πρέπει να περάσουν λίγα δευτερόλεπτα.

ΣΗΜΑΝΤΙΚΟ Ακινητοποιείτε πάντα το μηχάνημα.

- Όταν μετακινήσετε από μια ζώνη εργασίας σε άλλη.
- Όταν διασχίζετε περιοχές χωρίς χλόη.
- Κάθε φορά που πρέπει να περάσετε ένα εμπόδιο.
- Πριν ρυθμίσετε το ύψος κοπής.
- Κάθε φορά που αφαιρείται και επανατοποθετείται ο κάδος περισυλλογής.
- Κάθε φορά που αφαιρείται ή αποσυναρμολογείται ο εκτροπέας πλευρικής αποβολής (εάν προβλέπεται).

6.6 ΜΕΤΑ ΤΗ ΧΡΗΣΗ

1. Εκτελέστε τον καθαρισμό (παρ. 7.3).
2. Εάν χρειάζεται, αντικαταστήστε τα ελαττωματικά εξαρτήματα και σφίξτε τις βίδες και τα μπουλόνια που ενδεχομένως έχουν λασκάρει.

ΣΗΜΑΝΤΙΚΟ Αφαιρείτε το κλειδί ασφαλείας κάθε φορά που αφήνετε αψύλακτο το μηχάνημα ή δεν το χρησιμοποιείτε.

7. ΣΥΝΤΗΡΗΣΗ

7.1 ΓΕΝΙΚΑ



Οι κανόνες ασφαλείας που πρέπει να τηρούνται περιγράφονται στο κεφ. 2. Πρέπει αυστηρά τις οδηγίες αυτές για να αποφύγετε σοβαρούς κινδύνους.



Πριν ξεκινήσετε οποιονδήποτε έλεγχο, καθαρισμό ή επέμβαση συντήρησης/ρύθμιση στο μηχάνημα:

- Σβήστε το μηχάνημα.
- Αφαιρέστε το κλειδί ασφαλείας, (μην αφήνετε ποτέ το κλειδί στη θέση του ή κοντά σε παιδιά ή ακατάλληλα άτομα).
- Βεβαιωθείτε ότι όλα τα κινούμενα μέρη έχουν σταματήσει πλήρως.
- Αφήστε τον κινητήρα να κρυώσει πριν τοποθετήσετε το μηχάνημα σε οποιοδήποτε περιβάλλον.

- **Διαβάστε τις αντίστοιχες οδηγίες.**
- **Φοράτε κατάλληλη ενδυμασία, γάντια εργασίας και γυαλιά προστασίας.**

- Η συχνότητα και η διαδικασία επέμβασης περιγράφονται στον "Πίνακα συντήρησης". Σκόπος του πίνακα είναι να σας βοηθήσει να διατηρείτε σε καλή και ασφαλή κατάσταση το μηχανήμα σας. Στον πίνακα αναφέρονται οι κύριες επιμβάσεις και οι προβλεπόμενοι χρόνοι για κάθε μία από αυτές. Η επέμβαση πρέπει να γίνεται όταν επέλθει η πρώτη προθεσμία.
- Η χρήση μη γνήσιων ανταλλακτικών και εξαρτημάτων ή/και που έχουν τοποθετηθεί λανθασμένα μπορεί να έχει αρνητικές συνέπειες για τη λειτουργία και την ασφάλεια του μηχανήματος. Ο κατασκευαστής δεν φέρει καμία ευθύνη σε περίπτωση βλάβης, ατυχήματος ή τραυματισμού εξαιτίας της χρήσης αυτών των προϊόντων.
- Τα γνήσια ανταλλακτικά διατίθενται από τα εξουσιοδοτημένα συνεργεία και καταστήματα.

ΣΗΜΑΝΤΙΚΟ Όλες οι επιμβάσεις συντήρησης και ρύθμισης που δεν περιγράφονται στο εγχειρίδιο πρέπει να εκτελούνται από τον Αντιπρόσωπο ή από ένα εξειδικευμένο συνεργείο.

7.2 ΜΠΑΤΑΡΙΑ

7.2.1 Αυτονομία της μπαταρίας

Η αυτονομία της μπαταρίας (και η συνεπώς η επιφάνεια κουρέματος πριν την επαναφόρτιση) εξαρτάται κυρίως από:

- Περιβαλλοντικούς παράγοντες που προκαλούν μεγαλύτερη κατανάλωση ενέργειας:
 - Κοπή με πυκνή, ψηλή ή υγρή χλόη.
- Πλάτος κοπής του μηχανήματος, όσο μεγαλύτερο είναι το πλάτος, τόσο μεγαλύτερη είναι η απαίτηση ενέργειας.
- Συμπεριφορά του χειριστή, ο οποίος πρέπει να αποφεύγει:

- Συχνά σβήσιματα και επανεκκινήσεις κατά τη διάρκεια της εργασίας.
- Πολύ χαμηλό ύψος κοπής σε σχέση με την κατάσταση της χλόης.
- Πολύ υψηλή ταχύτητα κίνησης σε σχέση με τη χλόη για κούρεμα.

ΣΗΜΕΙΩΣΗ Κατά τη διάρκεια της εργασίας, η μπαταρία προστατεύεται από την ολική αποφόρτιση μέσω ενός συστήματος προστασίας που σβήνει το μηχανήμα και μπλοκάρει τη λειτουργία.

Για τη μεγαλύτερη δυνατή αυτονομία είναι σκόπιμο:

- Να κουρεύετε τη χλόη όταν είναι στεγνή.
- Να κουρεύετε τη χλόη συχνά έτσι ώστε να μη φτάνει σε μεγάλο ύψος.
- Να ρυθμίζετε μεγαλύτερο ύψος κοπής όταν η χλόη είναι πολύ υψηλή και να ακολουθείτε δεύτερο πέραςμα με μικρότερο ύψος.
- Μην χρησιμοποιείτε το μηχανήμα στη λειτουργία "mulching" με πολύ υψηλή χόρτα.
- Χρησιμοποιήστε τη λειτουργία "Eco" (παρ. 5.2.4).

Σε περίπτωση που θέλετε να χρησιμοποιήσετε το μηχανήμα για μεγαλύτερο χρονικό διάστημα από αυτό που επιτρέπει η μπαταρία, μπορείτε:

- Να αγοράσετε δεύτερη μπαταρία για να αντικαταστήσετε αμέσως την άδεια μπαταρία, χωρίς να διακόψετε τη χρήση.
- Να αγοράσετε μπαταρία με μεγαλύτερη αυτονομία σε σχέση με την μπαταρία του μηχανήματος (παρ. 13.2).

7.2.2 Αφαίρεση και επαναφόρτιση της μπαταρίας

1. Ανοίξτε τη θυρίδα πρόσβασης στη θήκη μπαταριών και αφαιρέστε το κλειδί ασφαλείας.
2. Πατήστε το κουμπί που υπάρχει στη μπαταρία (Εικ. 22.Α) και αφαιρέστε την (Εικ. 22.Β).
3. Τοποθετήστε την μπαταρία (Εικ. 23.Β) στη θέση της στο φορτιστή μπαταρίας (Εικ. 23.С).
4. Συνδέστε το φορτιστή σε μια πρίζα του ρεύματος με τάση που αντιστοιχεί στην υποδεικνυόμενη τάση στην πινακίδα.

5. Φορτίστε την πλήρως, σύμφωνα με τις οδηγίες στο εγχειρίδιο της μπαταρίας / του φορτιστή.

ΣΗΜΕΙΩΣΗ Η μπαταρία διαθέτει προστασία που δεν επιτρέπει την επαναφόρτιση αν η θερμοκρασία περιβάλλοντος δεν κυμαίνεται από 0 έως +45 °C.

ΣΗΜΕΙΩΣΗ Η μπαταρία μπορεί να φορτιστεί ανά πάσα στιγμή, ακόμα και εν μέρει, χωρίς κίνδυνο καταστροφής.

7.2.3 Επανατοποθέτηση της μπαταρίας στο μηχανήμα

Ολοκλήρωση της φόρτισης:

1. Αφαιρέστε την μπαταρία από θήκη του φορτιστή μπαταρίας (αποφύγοντας τη διατήρηση υπό φόρτιση επί μακρόν μετά την ολοκλήρωση φόρτισης).
 2. Αποσυνδέστε το φορτιστή μπαταρίας από το ηλεκτρικό δίκτυο.
 3. Ανοίξτε τη θυρίδα πρόσβασης στο χώρο της μπαταρίας (Εικ. 24.Α), τοποθετήστε την μπαταρία (Εικ. 24.Β) στη θέση της στρώνοντας μέχρι να ακούσετε το "κλικ" που την ασφαλίζει στη θέση της και εξασφαλίζει την ηλεκτρική επαφή.
- Ξανακλείστε τη θυρίδα.

7.3 ΚΑΘΑΡΙΣΜΟΣ

Μετά από κάθε χρήση, αρχίστε τον καθαρισμό ακολουθώντας τις παρακάτω οδηγίες.

7.3.1 Καθαρισμός του μηχανήματος

- Βεβαιωθείτε ότι οι εισόδοι αέρα είναι πάντοτε ελεύθερες από υπολείμματα.
- Μη χρησιμοποιείτε νερό υπό πίεση για να μη βρέξετε τον κινητήρα και τα ηλεκτρικά εξαρτήματα (Εικ. 26).
- Μην χρησιμοποιείτε διαβρωτικά υγρά καθαρισμού για το πλαίσιο.
- Για να μειώσετε τον κίνδυνο πυρκαγιάς, κρατήστε τον κινητήρα καθαρό από γρασίδι, φύλλα ή υπερβολικό γράσο.
- Διατηρείτε πάντα τους μοχλούς, την οθόνη και τα κουμπιά ελεύθερα από υπολείμματα.

7.3.2 Καθαρισμός του συστήματος κοπής

Απομακρύνετε τα υπολείμματα χλόης που έχουν συγκεντρωθεί στο σασί.

*** Στην περίπτωση πλευρικής αποβολής:** ο εκτροπέ-
ας καυσαερίων πρέπει να αφαιρεθεί (αν είναι τοποθε-
τημένος - παρ. 6.1.2d.).

7.3.3 Καθαρισμός του κάδου (Εικ.27.Α/Β)

7.4 ΠΑΞΙΜΑΔΙΑ ΚΑΙ ΒΙΔΕΣ ΣΤΕΡΕΩΣΗΣ

Τα παξιμάδια και οι βίδες πρέπει να είναι καλά φημιγμένα, ώστε να είστε σίγουροι ότι το μηχανήμα λειτουργεί με ασφάλεια.

7.5 ΚΑΘΑΡΙΣΜΟΣ ΤΟΥ ΦΙΛΤΡΟΥ ΑΕΡΑ

Το στοιχείο φίλτρου πρέπει διατηρείται πάντοτε καθαρό. Για το σκοπό αυτό:

1. Καθαρίστε την περιοχή γύρω από τη γρίλια του φίλτρου αέρα.
2. Αφαιρέστε τη γρίλια (Εικ. 28.A) ξεβιδώνοντας τη βίδα (Εικ.28.B).
3. Βγάλτε το στοιχείο φίλτρου (Εικ. 29.A).
4. Φουξίστε στο φίλτρο ή πλύνετε με νερό (Εικ. 29.A) για να απομακρυνθεί η σκόνη και τα υπολείμματα.
5. Τοποθετήστε το στοιχείο του φίλτρου (Εικ. 29.A) στην υποδοχή του, επανασυναρμολογήστε τη γρίλια και σφίξτε τη βίδα (Εικ. 28.A) και (Εικ.28.B):

- Φορέστε ανθεκτικά γάντια εργασίας.
- Πιάστε το μηχανήμα σε σημεία που προσφέρουν ασφαλές κράτημα λαμβάνοντας υπόψη το βάρος και την κατανομή του.
- Χρησιμοποιήστε κατάλληλο αριθμό ατόμων για το βάρος του μηχανήματος, τα χαρακτηριστικά του μεταφορικού μέσου ή του σημείου φόρτωσης και εκφόρτωσης

8. ΕΚΤΑΚΤΗ ΣΥΝΤΗΡΗΣΗ

 **Πριν ξεκινήσετε οποιοδήποτε έλεγχο, καθαρισμό ή επέμβαση συντήρησης/ρύθμιση στο μηχανήμα:**

- Σβήστε το μηχανήμα.
- Αφαιρέστε το κλειδί ασφαλείας, (μην αφήνετε ποτέ το κλειδί στη θέση του ή κοντά σε παιδιά ή ακατάλληλα άτομα).
- Βεβαιωθείτε ότι όλα τα κινούμενα μέρη έχουν σταματήσει πλήρως.
- Αφήστε τον κινητήρα να κρυώσει πριν τοποθετήσετε το μηχανήμα σε οποιοδήποτε περιβάλλον.
- Διαβάστε τις αντίστοιχες οδηγίες.
- Φοράτε κατάλληλη ενδυμασία, γάντια εργασίας και γυαλιά προστασίας.

8.1 ΣΥΣΤΗΜΑ ΚΟΠΗΣ

Όταν το σύστημα κοπής δεν είναι καλά τροχισμένο, ξεριζώνει τη χλόη και προκαλεί κίτρινασμα του γραζόν.

 **Μην αγγίζετε το σύστημα κοπής μέχρι να αφαιρέσετε το κλειδί και μέχρι την πλήρη ακινητοποίησή του.**

Κάθε φορά που είναι αναγκαίο να μετακινήσετε, να ανυψώσετε, να μεταφέρετε ή να γείρετε το μηχανήμα:

- Σταματήστε το μηχανήμα (παρ. 6.5) μέχρι να σταματήσουν εντελώς τα κινούμενα μέρη.
- Φορέστε ανθεκτικά γάντια εργασίας.
- Πιάστε το μηχανήμα σε σημεία που προσφέρουν ασφαλές κράτημα λαμβάνοντας υπόψη το βάρος και την κατανομή του.
- Χρησιμοποιήστε κατάλληλο αριθμό ατόμων για το βάρος του μηχανήματος, τα χαρακτηριστικά του μεταφορικού μέσου ή του σημείου φόρτωσης και εκφόρτωσης.
- Βεβαιωθείτε ότι η μετακίνηση του μηχανήματος δεν προκαλεί ζημιές ή τραυματισμούς.
- Όταν μεταφέρετε το μηχανήμα με ένα όχημα ή ρυμουλκούμενο:
- Χρησιμοποιήστε ράμπα πρόσβασης με κατάλληλη αντοχή, πλάτος και μήκος.
- Φορτώστε το μηχανήμα με τον κινητήρα σβηστό, σπρώχνοντας, με τη βοήθεια επαρκούς αριθμού ατόμων.
- Κατεβάστε το σύστημα κοπής.
- Τοποθετήστε το ώστε να μην αποτελεί κίνδυνο.
- Ασφαλίστε το γερά στο όχημα μεταφοράς με σχονιά ή αλυσίδες για να αποφύγετε την ανατροπή.

 **Όλες οι ενέργειες που αφορούν τα συστήματα κοπής (αφαίρεση, τροχισμός, ζυγοστάθμιση, επισκευή, τοποθέτηση ή/και αντικατάσταση) είναι εργασίες που απαιτούν ειδικές γνώσεις καθώς και τη χρήση ειδικού εξοπλισμού. Για λόγους ασφαλείας θα πρέπει συνεπώς να εκτελούνται από εξειδικευμένο συνεργείο.**

 **Αντικαθιστάτε πάντα το σύστημα κοπής, μαζί με τις βίδες του, που έχει υποστεί ζημιά, στραβώσει ή φθαρεί, ώστε να διατηρήσετε την ισορροπία.**

ΣΗΜΑΝΤΙΚΟ Χρησιμοποιείτε πάντα γνήσια συστήματα κοπής με τον κωδικό που αναφέρεται στον πίνακα "Τεχνικά Χαρακτηριστικά".

Λόγω της εξέλιξης του προϊόντος, τα συστήματα κοπής που αναφέρονται στον πίνακα "Τεχνικά Χαρακτηριστικά" μπορεί με την πάροδο του χρόνου να αντικατασταθούν από διαφορετικά συστήματα με ανάλογα χαρακτηριστικά ανταλλαξιμότητας και ασφαλείας στη λειτουργία.

9. ΑΠΟΘΗΚΕΥΣΗ

9.1 ΑΠΟΘΗΚΕΥΣΗ ΤΟΥ ΜΗΧΑΝΗΜΑΤΟΣ

Όταν πρέπει να αποθηκεύσετε το μηχανήμα:

1. Αφήστε τον κινητήρα να κρυώσει.
 2. Αφαιρέστε το κλειδί ασφαλείας.
 3. Εκτελέστε τον καθαρισμό (παρ. 7.3).
 4. Ελέγξτε την ακεραιότητα του μηχανήματος.
 5. Αποθήκευση του μηχανήματος (Εικ. 34):
- Σε στεγνό περιβάλλον.
 - Προφυλαγμένο από τις καιρικές συνθήκες.
 - Σε σημείο στο οποίο δεν έχουν πρόσβαση τα παιδιά.
 - Βεβαιωθείτε ότι έχετε αφαιρέσει κλειδιά ή εργαλεία που χρησιμοποιήσατε για τη συντήρησή.

9.2 ΑΠΟΘΗΚΕΥΣΗ ΤΗΣ ΜΠΑΤΑΡΙΑΣ

Η μπαταρία πρέπει να φυλάσσεται σε σκιερό, δροσερό και χωρίς υγρασία μέρος.

ΣΗΜΕΙΩΣΗ Σε περίπτωση μεγάλου χρόνου εκτός χρήσης, φορτίζετε την μπαταρία κάθε δύο μήνες.

10. ΜΕΤΑΚΙΝΗΣΗ ΚΑΙ ΜΕΤΑΦΟΡΑ

11. ΠΙΝΑΚΑΣ ΣΥΝΤΗΡΗΣΕΩΝ

Επέμβαση	Συχνότητα	Σημειώσεις
ΜΗΧΑΝΗΜΑ		
Έλεγχος όλων των συνδέσεων. Έλεγχος ασφαλείας / Έλεγχος χειριστηρίων. Έλεγχος των προστατευτικών πίσω / πλευρικής αποβολής. Έλεγχος του κάδου περισυλλογής, εκτροπέα πλευρικής αποβολής. Έλεγχος του συστήματος κοπής.	Πριν από τη χρήση	παρ. 6.2
Γενικός καθαρισμός και έλεγχος. Έλεγχος για ενδεχόμενες ζημιές στο μηχανήμα. Αν απαιτείται, απευθυνθείτε στο εξουσιοδοτημένο Σέρβις.	Μετά από κάθε χρήση	παρ. 7.3
Αντικατάσταση συστήματος κοπής	-	παρ. 81 *
Επιθεώρηση της κατάστασης φόρτισης της μπαταρίας	Πριν από κάθε χρήση	*
Φόρτιση της μπαταρίας	Μετά από κάθε χρήση	παρ. 7.2.2 *
Καθαρισμός του φίλτρου αέρα	Μία φορά το μήνα	παρ. 7.5

* Συμβουλευτείτε το εγχειρίδιο της μπαταρίας/φορτιστή μπαταρίας.

** Επέμβαση που πρέπει να γίνει από την Αντιπροσωπεία ή από ένα εξειδικευμένο συνεργείο

*** Εργασία που πρέπει να κάνετε όταν εμφανίζονται τα πρώτα σημάδια δυσλειτουργίας

12. ΑΝΕΥΡΕΣΗ ΒΛΑΒΩΝ

12.1 ΓΙΑ ΜΗΧΑΝΗΜΑΤΑ ΜΕ ΗΛΕΚΤΡΟΝΙΚΟ ΕΛΕΓΧΟ

Αν τα προβλήματα συνεχίσουν ακόμα και μετά τις παραπάνω ενέργειες, απευθυνθείτε στην Αντιπροσωπεία.		
ΒΛΑΒΗ	ΠΙΘΑΝΗ ΑΙΤΙΑ	ΔΙΟΡΘΩΣΗ
1. Πατώντας το κουμπί ενεργοποίησης, το LED δεν ανάβει.	Απουσιάζει το κλειδί ασφαλείας ή δεν έχει τοποθετηθεί σωστά.	Βάλτε το κλειδί (παρ. 6.3).
	Κλειδί ασφαλείας στη θέση "OFF".	Γυρίστε το κλειδί ασφαλείας στη θέση "ON" (παρ. 6.3).
	Απουσιάζει η μπαταρία ή δεν έχει τοποθετηθεί σωστά.	Ανοίξτε τη θυρίδα και βεβαιωθείτε ότι η μπαταρία έχει τοποθετηθεί σωστά (παρ. 7.2.3).
	Μπαταρία άδεια.	Ελέγξτε την κατάσταση φόρτισης και φορτίστε την μπαταρία (παρ. 7.2.2).
	λανθασμένος συνδυασμός μπαταριών.	Ελέγξτε το σωστό συνδυασμό των μπαταριών, ακολουθώντας τις οδηγίες στον πίνακα "Τεχνικά στοιχεία".
2. Πατώντας το κουμπί ενεργοποίησης, το LED δεν ανάβει και το μηχανήμα εκπέμπει ένα ηχητικό σήμα.	Εσωτερική ανωμαλία κινητήρα.	Βγάλτε το κλειδί ασφαλείας και απευθυνθείτε στο Σέρβις για έλεγχο, αντικατάσταση ή επισκευή.
	3. Η λειτουργία του κινητήρα διακόπτεται κατά την εργασία.	Η μπαταρία δεν έχει τοποθετηθεί σωστά.
Μπαταρία άδεια.		Ελέγξτε την κατάσταση φόρτισης και φορτίστε την μπαταρία (παρ. 7.2.2).
4. Ανάβει η λυχνία led κινδύνου (Εικ. 30.Α) και το μηχανήμα εκπέμπει ένα ηχητικό σήμα.	Σύστημα κοπής μπλοκαρισμένο.	Διακόψτε τη λειτουργία του μηχανήματος, βγάλτε το κλειδί ασφαλείας και φορέστε γάντια εργασίας. Ελέγξτε και αφαιρέστε τυχόν εμπόδια από το κάτω μέρος του μηχανήματος (παρ. 7.3.2) που δεν επιτρέπουν την περιστροφή του συστήματος κοπής. Αν το πρόβλημα δεν λυθεί, απευθυνθείτε στο Σέρβις για έλεγχο, αντικατάσταση ή επισκευή (παρ. 8.1).
		Βλάβη στο μηχανήμα

5. Αναβοσβήνει η λυχνία led κινδύνου (Εικ. 30.Α).	Επέμβαση θερμικής ασφάλειας λόγω υπερθέρμανσης του κινητήρα.	Περιμένετε τουλάχιστον 5 λεπτά πριν επιχειρήσετε πάλι την εκκίνηση του μηχανήματος.
6. Η χλόη κόβεται με δυσκολία.	Το σύστημα κοπής δεν είναι σε καλή κατάσταση.	Απευθυνθείτε στο Σέρβις για το τρόχισμα ή την αντικατάσταση του συστήματος κοπής.
7. Υπερβολικός θόρυβος ή/και κραδασμοί κατά την εργασία.	Λασκαρισμένο ή ελαττωματικό σύστημα κοπής.	Σταματήστε αμέσως τη λειτουργία του κινητήρα και αφαιρέστε το κλειδί ασφαλείας. Απευθυνθείτε στο Σέρβις για έλεγχο, αντικατάσταση ή επισκευή (παρ. 8.1).
8. Χαμηλή αυτονομία της μπαταρίας.	Δυσμενείς συνθήκες χρήσης με υψηλότερη κατανάλωση ρεύματος.	Βελτιστοποίηση της χρήσης (παρ. 7.2.1).
	Ανεπαρκής μπαταρία για τις συνθήκες χρήσης.	Χρησιμοποιήστε μια δεύτερη ή μεγαλύτερη μπαταρία (παρ. 13.2).
9. Ο φορτιστής δεν φορτίζει την μπαταρία.	Η μπαταρία δεν έχει τοποθετηθεί σωστά στο φορτιστή.	Ελέγξτε εάν η τοποθέτηση έχει γίνει σωστά (παρ. 7.2.3).
	Ακατάλληλες συνθήκες περιβάλλοντος.	Φορτίστε την μπαταρία σε χώρο με κατάλληλη θερμοκρασία (βλ. εγχειρίδιο οδηγιών της μπαταρίας / του φορτιστή).
	Ακαθαρσίες στις επαφές.	Καθαρίστε τις επαφές.
	Απουσία τάσης στο φορτιστή.	Ελέγξτε εάν το φις είναι συνδεδεμένο και εάν υπάρχει τάση στην πρίζα του ρεύματος.
	Ελαττωματικός φορτιστής.	Αντικαταστήστε τον με ένα γνήσιο ανταλλακτικό.
		Αν το πρόβλημα συνεχιστεί, συμβουλευτείτε το εγχειρίδιο της μπαταρίας / φορτιστή μπαταρίας.

12.2 ΓΙΑ ΜΗΧΑΝΗΜΑΤΑ ΧΩΡΙΣ ΗΛΕΚΤΡΟΝΙΚΟ ΕΛΕΓΧΟ

Αν τα προβλήματα συνεχίσουν ακόμα και μετά τις παραπάνω ενέργειες, απευθυνθείτε στην Αντιπροσωπεία.		
ΒΛΑΒΗ	ΠΙΘΑΝΗ ΑΙΤΙΑ	ΔΙΟΡΘΩΣΗ
1. Γυρίζοντας τον διακόπτη, ο κινητήρας δεν εκκινείται	Απουσιάζει το κλειδί ασφαλείας ή δεν έχει τοποθετηθεί σωστά.	Βάλτε το κλειδί (παρ. 6.3).
	Κλειδί ασφαλείας στη θέση "OFF".	Γυρίστε το κλειδί ασφαλείας στη θέση "ON" (παρ. 6.3).
	Απουσιάζει η μπαταρία ή δεν έχει τοποθετηθεί σωστά.	Ανοίξτε τη θυρίδα και βεβαιωθείτε ότι η μπαταρία έχει τοποθετηθεί σωστά (παρ. 7.2.3).
	Μπαταρία άδεια.	Ελέγξτε την κατάσταση φόρτισης και φορτίστε την μπαταρία (παρ. 7.2.2).
	Λανθασμένος συνδυασμός μπαταριών.	Ελέγξτε το σωστό συνδυασμό των μπαταριών, ακολουθώντας τις οδηγίες στον πίνακα "Τεχνικά στοιχεία".

2. Ο κινητήρας σταματάει και το μηχάνημα εκπέμπει ένα ηχητικό σήμα.	Η μπαταρία δεν έχει τοποθετηθεί σωστά.	Ανοίξτε τη θυρίδα και βεβαιωθείτε ότι η μπαταρία έχει τοποθετηθεί σωστά (παρ. 7.2.3).
	Μπαταρία άδεια.	Ελέγξτε την κατάσταση φόρτισης και φορτίστε την μπαταρία (παρ. 7.2.2).
	Επέμβαση θερμοκλής ασφάλειας λόγω υπερθέρμανσης του κινητήρα.	Περιμένετε τουλάχιστον 5 λεπτά πριν επιχειρήσετε πάλι την εκκίνηση του μηχανήματος.
	Σύστημα κοπής μπλοκαρισμένο.	Διακόψτε τη λειτουργία του μηχανήματος, βγάλτε το κλειδί ασφαλείας και φορέστε γάντια εργασίας. Ελέγξτε και αφαιρέστε τυχόν εμπόδια από το κάτω μέρος του μηχανήματος (παρ. 7.3.2) που δεν επιτρέπουν την περιστροφή του συστήματος κοπής. Αν το πρόβλημα δεν λυθεί, απευθυνθείτε στο Σέρβις για έλεγχο, αντικατάσταση ή επισκευή (παρ. 8.1).
	Βλάβη στο μηχάνημα	Βγάλτε το κλειδί ασφαλείας και απευθυνθείτε στο Σέρβις για έλεγχο, αντικατάσταση ή επισκευή.
3. Η χλόη κόβεται με δυσκολία.	Το σύστημα κοπής δεν είναι σε καλή κατάσταση.	Απευθυνθείτε στο Σέρβις για το τρόχισμα ή την αντικατάσταση του συστήματος κοπής.
4. Υπερβολικός θόρυβος ή/και κραδασμοί κατά την εργασία.	Λασκαρισμένο ή ελαττωματικό σύστημα κοπής.	Σταματήστε αμέσως τη λειτουργία του κινητήρα και αφαιρέστε το κλειδί ασφαλείας. Απευθυνθείτε στο Σέρβις για έλεγχο, αντικατάσταση ή επισκευή (παρ. 8.1).
5. Χαμηλή αυτονομία της μπαταρίας.	Δυσμενείς συνθήκες χρήσης με υψηλότερη κατανάλωση ρεύματος.	Βελτιστοποίηση της χρήσης (παρ. 7.2.1).
	Ανεπαρκής μπαταρία για τις συνθήκες χρήσης.	Χρησιμοποιήστε μια δεύτερη ή μεγαλύτερη μπαταρία (παρ. 13.2).
6. Ο φορτιστής δεν φορτίζει την μπαταρία.	Η μπαταρία δεν έχει τοποθετηθεί σωστά στο φορτιστή.	Ελέγξτε εάν η τοποθέτηση έχει γίνει σωστά (παρ. 7.2.3).
	Ακατάλληλες συνθήκες περιβάλλοντος.	Φορτίστε την μπαταρία σε χώρο με κατάλληλη θερμοκρασία (βλ. εγχειρίδιο οδηγιών της μπαταρίας / του φορτιστή).
	Ακαθαρσίες στις επαφές.	Καθαρίστε τις επαφές.
	Απουσία τάσης στο φορτιστή.	Ελέγξτε εάν το φις είναι συνδεδεμένο και εάν υπάρχει τάση στην πρίζα του ρεύματος.
	Ελαττωματικός φορτιστής.	Αντικαταστήστε τον με ένα γνήσιο ανταλλακτικό.
		Αν το πρόβλημα συνεχιστεί, συμβουλευτείτε το εγχειρίδιο της μπαταρίας / φορτιστή μπαταρίας.

13. ΠΡΟΑΙΡΕΤΙΚΑ ΑΞΕΣΟΥΡΑ

13.1 ΚΙΤ ΓΙΑ ΨΙΛΟΤΕΜΑΧΙΣΜΟ

Ψιλόκοβει τα κομμένα χόρτα και τα αφήνει στο έδαφος, εναλλακτικά με τη συλλογή στον κάδο περισυλλογής (για μηχανήματα όπου προβλέπεται) (Εικ. 31).

13.2 ΜΠΑΤΑΡΙΕΣ

Διατίθενται μπαταρίες με διαφορετικές χωρητικότητες ώστε να προσαρμόζονται στις ειδικές απαιτήσεις λειτουργίας (Εικ.32). Η λίστα των εγκεκριμένων μπαταριών για αυτό το μηχάνημα βρίσκεται στον πίνακα "Τεχνικά Χαρακτηριστικά".

13.3 ΦΟΡΤΙΣΤΗΣ ΜΠΑΤΑΡΙΑΣ

Συσκευή για την επαναφόρτιση της μπαταρίας (Εικ. 33).



INDEX

1. GENERAL INFORMATION	1
1.1 How to read the manual	1
1.2 References	1
2. SAFETY REGULATIONS	1
2.1 Training	1
2.2 Preliminary procedures	2
2.3 During operation	2
2.4 Maintenance, storage	2
2.5 Battery / battery charger	2
2.6 Environmental protection	3
3. GETTING TO KNOW THE MACHINE	3
3.1 Description of the machine and planned use	3
3.2 Safety signs	3
3.3 Identification label	4
3.4 Main components	4
4. ASSEMBLY	4
4.1 Unpacking (Fig.3)	4
4.2 Handle assembly	5
4.3 GRASS CATCHER assembly	5
5. CONTROLS	5
5.1 Safety key (Deactivation device)	5
5.2 Handle	5
5.3 Cutting height adjustment	5
6. USING THE MACHINE	5
6.1 Preliminary procedures	5
6.2 Safety checks	6
6.3 Start-up	6
6.4 Operation	7
6.5 Stopping the machine	7
6.6 After operation	7
7. MAINTENANCE	7
7.1 General information	7
7.2 BATTERY	7
7.3 CLEANING	8
7.4 Nuts and bolts	8
7.5 Cleaning the air filter	8
8. OCCASIONAL MAINTENANCE	8
8.1 Cutting means	8
9. STORAGE	9
9.1 Storing the machine	9
9.2 Storing the battery	9
10. HANDLING AND TRANSPORTATION	9
11. MAINTENANCE TABLE	9
12. Problem identification	10
12.1 For machines with electronic control	10
12.2 For machines WITHOUT electronic control	11
13. ATTACHMENTS ON REQUEST	12
13.1 "Mulching" kit	12
13.2 Batteries	12
13.3 Battery charger	12

1. GENERAL INFORMATION

1.1 HOW TO READ THE MANUAL

Some paragraphs in the manual contain important information regarding safety and operation and are emphasised in this manner:

NOTE OR IMPORTANT *these give details or further information on what has already been indicated, and aim to prevent damage to the machine.*

This symbol  indicates danger. Failure to observe the warning can lead to possible personal and/or third party injury and/or damage.

* The paragraphs highlighted with a grey dotted square indicate the optional characteristics that are not available on all models documented in this manual. Check if the characteristics are available on this model.

Whenever reference is made to a position on the machine "front", "back", "left" or "right" hand side, this refers to the operator's working position.

1.2 REFERENCES

1.2.1 Figures

The figures in these instructions for use are numbered 1, 2, 3, etc.

The components indicated in the figures are identified with letters A, B, C, and so on.

Reference to component C in figure 2 is indicated with the wording: "See fig. 2.C" or simply "(Fig. 2.C)".

The figures are given as a guide only. The actual pieces can differ from those illustrated in this document.

1.2.2 Titles

The manual is divided into chapters and paragraphs. The title of paragraph '2.1 Training' is a sub-title of "2. Safety regulations".

References to titles or paragraphs are marked with the abbreviation chap. or par. and the relevant number. Example: "chap. 2" or "par. 2.1"

2. SAFETY REGULATIONS

2.1 TRAINING

 **Become acquainted with the controls and the proper use of the machine. Learn how to stop the motor quickly. Failure to follow the warnings and instructions may result in fire and/or serious injury.**

- Never allow children or persons unfamiliar with these instructions to use the machine. Local laws may establish a minimum age for users.
- This appliance can be used by children aged from 8 years and above and persons with reduced physical, sensory or mental capabilities or lack of experience and knowledge if they have been given supervision or instructions concerning use of the appliance in a safe way and understand the hazards involved. Children shall not play with the appliance. Cleaning and user maintenance shall not be made by children without supervision.

- Never use the machine if the user is tired or unwell, or has taken medicine, drugs, alcohol or any substances which may slow their reflexes and compromise his judgement.
- Do not allow children or other passengers to ride on the machine.
- Bear in mind that the operator or user is responsible for accidents or unexpected events occurring to other people or their property. It is the user's responsibility to assess the potential risk of the area where work is to be carried out and to take all the necessary precautions to ensure his own safety and that of others, particularly on slopes or rough, slippery and unstable ground.
- If the machine is sold or lent to others, make sure that the operator reads the user instructions contained in this manual.

2.2 PRELIMINARY PROCEDURES

Personal Protective Equipment (PPE)

- Always wear suitable work attire, hard-wearing safety footwear with non-slip soles and long trousers. Do not operate the machine barefoot or wearing open sandals. Wear hearing protection devices.
- Use of hearing protections can reduce the ability to hear any warnings (shouting or alarms). Be careful of what occurs around you in the work area.
- Wear protective gloves whenever your hands are at risk.
- Never wear scarves, shirts, necklaces, bracelets, loose flowing clothing, laces or ties or any hanging or flapping accessory that could get caught in the machine or in any objects or materials in the work area.
- Tie your hair back if it is long.

Work area/Machine

- Thoroughly inspect the entire work area and remove anything that could be thrown by the machine or damage the cutting means/rotating units (stones, branches, iron wire, bones, etc.).

2.3 DURING OPERATION

Work Area

- Do not use the machine in environments at risk of explosion, in the presence of flammable liquids, gas or powder. Power tools create sparks which may ignite the dust or fumes.
- Work only in daylight or with good artificial light in good visibility conditions.
- Keep persons, children and animals away from the working area. Children must be supervised by another adult.
- Avoid working with wet grass, in the rain and when there is a risk of a thunderstorm, especially lightning.
- Do not expose the machine to rain or wet environments. Water entering a power tool will increase the risk of electric shock.
- Pay careful attention to uneven ground (hills, dips), slopes, hidden hazards and obstacles that could limit visibility.
- Be very careful near ravines, ditches or embankments. The machine could overturn if a wheel slides over the edge or if the earth gives way.
- Always mow across a slope and never up and down it, being very careful when changing direction, making sure you have firm footage and that the wheels do not hit any obstacles (such as stones, branches, roots, etc.) that may cause the machine to slide sideways or make you lose control of it.
- Look out for traffic when using the machine near the road.

Behaviour

- Exercise caution when reversing or moving backwards. Look behind you to make sure there are no obstacles before and during operations in reverse gear.
- Never run, always walk.
- Do not allow the lawnmower to pull you along.
- Always keep hands and feet away from the cutting means, when starting and when using the machine.
- Attention: the cutting means will continue to rotate for a few seconds after disengagement or after you have switched off the motor.
- Keep away from the discharge opening.

⚠ *If something breaks or an accident occurs during mowing, turn off the motor immediately and move the machine away to prevent further damage; if an accident occurs with injuries or third parties are injured, carry out the first aid measures most suitable for the situation immediately and contact the medical authorities for any necessary health care. Carefully remove any debris which could cause damage or injury to persons or animals if ignored.*

Use limitations

- Never operate the machine with guards damaged, missing or incorrectly assembled (grass catcher, side discharge guards, rear discharge guards).
- Don't use the machine if the attachments/tools are not installed in their seats.
- Never disengage, deactivate, remove or tamper with the safety systems/micro switches installed.
- Do not strain the machine too much and do not use a small machine for heavy-duty work; if you use the right machine, you will reduce the risk of hazards and improve the quality of your work.

2.4 MAINTENANCE, STORAGE

Ensure regular maintenance and correct storage to maintain machine safety and high performance levels.

Maintenance

- Never use the machine with worn or damaged parts. Faulty or worn-out parts must always be replaced and never repaired.
- Be careful during adjustment of the machine to prevent entrapment of the fingers between moving parts of the cutting means and fixed parts of the machine.

⚠ *The noise and vibration levels shown in these instructions are the maximum levels for use of the machine. The use of an unbalanced cutting element, the excessive speed of movement, or lack of maintenance have a significant influence on noise emissions and vibrations. Consequently, it is necessary to take preventive steps to eliminate possible damage due to high levels of noise and stress from vibration; Maintain the machine well, wear ear protection devices, and take breaks while working.*

Storage

- To reduce fire risks, do not leave containers with debris inside a room.

2.5 BATTERY / BATTERY CHARGER

IMPORTANT *The following safety instructions are in addition to the safety requirements provided in the specific battery and battery charger manual delivered with this machine.*

- Only use battery chargers recommended by the manufacturer to recharge batteries. An inadequate battery charger may cause electric shock, overheating or corrosive liquid to leak from the battery.
- Use only batteries specifically designed for your power tool. The use of other batteries may cause injuries and fire risks.
- Make sure that the machine is switched off before inserting the battery. Inserting a battery in a machine which is switched on can cause a fire.
- Keep all unused batteries at a distance from paper clips, coins, keys, nails, screws or other small metal objects as contact with the same can cause short circuits. Short circuits between battery contacts can lead to explosion or fires.
- Do not use the battery charger in places where there are inflammable vapours, substances or on easily inflammable surfaces like paper, fabric, etc. During recharge, the battery charger becomes heated and may cause fire.
- When transporting accumulators, make sure the contacts never come into contact with each other and never use metal containers to transport them.

2.6 ENVIRONMENTAL PROTECTION

Safeguarding the environment must be a relevant and priority aspect of machine use, of benefit to the community and the environment we live in.

- Avoid being a disturbance to the neighbourhood. Use this machine at reasonable times of the day only (not early morning or late evening when the noise could cause disturbance).
- Comply with local regulations for the disposal of packaging, deteriorated parts or any elements with a strong environmental impact; this waste must not be disposed of with regular waste, but must be separated and taken to collection centres, which will recycle the materials.
- Comply with local regulations for the disposal of waste materials.
- When the machine is decommissioned, do not dispose of it in the environment, but take it to a waste disposal facility in accordance with the local regulations in force.



Do not throw electrical equipment away with domestic waste.

In observance of European Directive 2012/19/EU on electrical and electronic equipment waste and its implementation, in observance of UK Regulation "The waste electrical and electronic equipment regulations 2013 (as amended)" and in accordance with national regulations, old electrical equipment must be collected separately, for eco-compatible recycling. If electrical equipment is disposed of in dumps or in landfills, hazardous substances can leak into the groundwater and contaminate the food chain, damaging your health and well-being. For further information on the disposal of this product, contact your dealer or a domestic waste collection service.



Li-ion

At the end of their working life, dispose of batteries paying due attention to the environment. Batteries contain material classified as hazardous for you and the environment. They must be removed and disposed of separately at a facility that accepts lithium-ion batteries.



Separate waste collection of the products and packaging used allows the materials to be recycled and reused. Reuse of recycled materials help to prevent environmental pollution and reduces the demand for raw materials.

3. GETTING TO KNOW THE MACHINE

3.1 DESCRIPTION OF THE MACHINE AND PLANNED USE

This machine is pedestrian-controlled lawnmower.

The machine is essentially composed of a motor which drives a cutting means enclosed in a casing, equipped with wheels and a handle.

The operator is able to operate the machine and use the main controls, always staying behind the handle at a safe distance from the rotating cutting means.

If the operator leaves the machine, the motor and cutting means will stop within a few seconds.

3.1.1 Intended use

This machine is designed and built to cut (and collect) grass in gardens and grassy areas, with a height according to its cutting capacity, driven by an operator walking behind it. Generally speaking this machine can:

1. Mow the grass and collect it in the grass catcher bag.
2. Mow the grass and discharge it on the ground through the rear part.
3. Mow the grass and discharge it on the ground laterally (if available).
4. Mow the grass, chop it and discharge it on the ground (mulching effect - if available).

The use of special attachments provided for by the Manufacturer as original equipment or which may be purchased separately, allows this work to be done in various operating modes, illustrated in this manual or the instructions that accompany the single attachments.

3.1.2 Improper use

Any other usage not in keeping with the afore-mentioned ones may be hazardous and harm persons and/or damage things.

Examples of improper use may include, but are not limited to:

- Allowing children, animals or other passengers to ride on the machine as they could fall off and injure themselves or compromise safe driving by the operator.
- Letting oneself be transported by the machine.
- Using the machine to tow or push loads.
- Using the cutting means on surfaces other than grass.
- Use the machine for leaf or debris collection.
- Using the machine to trim hedges, or for cutting vegetation other than grass.
- Use of the machine by more than one person.

IMPORTANT *Improper use of the machine will invalidate the warranty, relieve the Manufacturer from all liabilities, and the user will consequently be liable for all and any damage or injury to himself or others.*

3.1.3 User types

This machine is intended for use by consumers, i.e. non-professional operators.

It is intended for "DIY" use only.

IMPORTANT *The machine must be used exclusively by one operator.*

3.2 SAFETY SIGNS

The machine has various symbols on it (Fig. 2). Their function is to remind the operator of the correct conduct for use, with due care and caution. Meanings of the symbols:



Warning. Read the instructions before operating the machine.



Danger! Risk of thrown objects. Keep all persons away from the work area whilst working.



Only for lawn mowers with thermal engine.



Only for electric lawn mowers with mains power supply.



Only for electric lawn mowers with mains power supply.



Danger! Danger of cutting. Cutting means in motion. Do not insert hands or feet into the cutting means housing.



Be careful when using the sharp cutting means. Do not put hands or feet near or under the opening of the cutting means. The cutting means continues to turn even after the motor has been switched off. Remove the safety key (deactivation device) before any maintenance is carried out.

IMPORTANT Any damaged or illegible decals must be replaced. Order replacement decals from an Authorised Service Centre.

3.3 IDENTIFICATION LABEL

The identification label holds the following data (Fig.1).

1. Sound power level.
2. Conformity marking.
3. Year of manufacture.
4. Type of machine.
5. Serial number.
6. Name and address of Manufacturer.
7. Article code.
8. Max. motor operation speed.
9. Weight in kg.
10. Power voltage and frequency.
11. Electrical protection rating.
12. Nominal power.

Write the identification data of the machine in the specific space on the label on the back of the cover page.

IMPORTANT Quote the information on the product identification label whenever you contact an Authorised Service Centre.

IMPORTANT The example of the Declaration of Conformity is provided on the last pages of the manual.

3.4 MAIN COMPONENTS

The machine is composed of a series of main components that have the following functions (Fig.1.0):

- A. **Chassis:** this is the casing that houses the rotating cutting means.
- B. **The engine:** drives both the cutting means and the wheel traction (if available).
- C. **Cutting means:** the element designed to cut the grass.

- D. **Rear discharge guard:** it is a safety device which prevents objects collected by the cutting means from being projected away from the machine.
- E. **Side discharge guard (if available):** it is a safety device which prevents objects collected by the cutting means from being projected away from the machine.
- F. **Side discharge chute (if available):** apart from discharging the grass on the ground laterally, it also constitutes a safety element, preventing any objects collected by the cutting means from being projected away from the machine.
- G. **Grass catcher:** apart from collecting the mown grass, the grass catcher also constitutes a safety element, preventing any objects collected by the cutting means from being projected away from the machine.
- H. **Handle:** this is the operator's work station. It is long enough to ensure the operator remains at a safe distance from the rotary cutting means whilst working.
- I. **Battery** (if it is not supplied with the machine, see chapter 13 "attachments on request"): provides the energy for starting the motor; its specifications and regulations for use are described in a specific manual.
- J. **Operator presence lever:** this lever enables the cutting means and drive to be operated. The engine stops automatically when the lever is released.
- K. **Drive engagement lever (if available):** this lever engages the drive to the wheels and allows the machine to move forward.
- L. **Hatch for accessing the battery compartment**
- M. **Safety key (Deactivation device):** The key enables / disables the machine electric circuit.
- N. **Battery charger** (if it is not supplied with the machine, see chapter 13 "attachments on request"): device used to recharge the battery.



Strictly observe the indications and the safety regulations described in chap. 2.

4. ASSEMBLY

Certain components of the machine are not installed in the factory and have to be assembled after unpacking, following the instructions below.



Unpacking and completing the assembly should be performed on a flat and stable surface, with enough space for handling the machine and its packaging. Do not use the machine until all the indications provided in the "ASSEMBLY" section have been carried out.

4.1 UNPACKING (FIG.3)

1. Carefully open the packaging, paying attention not to lose components.
2. Consult the documentation in the box, including these instructions.
3. Remove all the unassembled parts from the box.

- Dispose of the box and packaging in compliance with local regulations.

 **Before assembling, make sure the safety key is not inserted into its housing.**

4.2 HANDLE ASSEMBLY

Assemble the handle according to the indications in (Fig.4).

4.3 GRASS CATCHER ASSEMBLY

Assemble the grass catcher as illustrated in (Fig.5).

5. CONTROLS

5.1 SAFETY KEY (DEACTIVATION DEVICE)

The key (Fig.6.A) found inside the battery compartment enables / disables the machine's electrical circuit. Removing the key, the electric circuit is completely deactivated to prevent uncontrolled use of the machine.

IMPORTANT Remove the safety key whenever the machine is unused or left unattended.

- For certain models, if required, turn the key to "ON" position to activate the electric circuit of the machine to activate its start-up.
- Turning the key to "OFF", the electric circuit of the machine is completely deactivated, to prevent any uncontrolled use of the machine.

5.2 HANDLE

5.2.1 Operator presence lever

The operator presence lever (Fig.7.A) enables the cutting means.

It is located in front of the handle.



Press the safety button (Fig.7.C) and bring the lever towards the handle in order to start the cutting means.

When the lever is released, the motor automatically stops and all functions are disabled.

NOTE The cutting means engagement is possible only by pressing the yellow button on the right side of the handle and bringing the operator presence lever towards the handle.

5.2.2 Power button (if provided)

The power button (Fig.8.A) is used to:

-  **Machine start-up.** By pressing the button (Fig.8.A) the LED (Fig.8.B) switches on and the machine is ready for use.
NOTE The machine can be switched on only if the operator presence lever and the drive lever are released.
NOTE In case the machine is not operated, the LED switches off after 15 seconds and the above-mentioned operation must be carried out again.
-  **Cutting means engagement.**
NOTE The cutting means engagement is possible only by pressing the operator presence lever on the handle (see par. 6.3).
- Cutting means disengagement.** With the cutting means engaged, release the operator presence lever (Fig.7.A); the cutting means stops whilst keeping the machine powered on.

5.2.3 Drive ON lever

IMPORTANT The engine has to be always started with the drive disengaged.

- This engages the wheel drive and allows the machine to move forward.
- It is located behind the handle.



Drive engaged. The lawn mower is driven forward with the lever pulled against the handle (Fig.7.A). The lawn mower stops moving forward when the lever is released.

IMPORTANT Avoid moving the machine backwards when the drive is ON.

- For certain models, the forward speed can be adjusted with the selection knob located on the right side of the handle (Fig.8.C).
- You can select 6 different levels of speed.



1. **Maximum speed** (about 5 Km/h).



2. **Minimum speed** (about 2.5 Km/h).

NOTE The last speed level selected remains set even after the machine is switched off.

5.2.4 "ECO" button (if provided)

- The "ECO" mode allows to save energy when cutting the grass, optimising the battery life. Press the button (Fig.8.D) to enable or disable the "Eco" mode.
- This mode is automatically deactivated when the operator presence levers are released.

NOTE It is not recommended to use the "ECO" function in heavy grass cutting conditions (cutting of dense, high, humid grass).

5.3 CUTTING HEIGHT ADJUSTMENT

Lower or raise the chassis to cut the grass at different heights.



Carry out this operation when the cutting means is stationary.

The cutting height is adjusted by using the designated lever (Fig.9.A) that lifts or lowers the chassis to the desired position.

6. USING THE MACHINE

IMPORTANT For instructions regarding the batteries, refer to the specific manual.

6.1 PRELIMINARY PROCEDURES

Make sure that the safety key is not inserted in its slot. Place the machine in a stable horizontal position on the ground.

6.1.1 Checking the battery

Before using the machine for the first time after purchase, fully charge the battery following the instructions in the battery booklet.

Before every use of the machine, check the battery charge status according to the instructions in the battery booklet.

6.1.2 Preparing the machine before starting work

NOTE This machine can be used to mow lawns in various ways.

a. Preparation for grass cutting and collection in the grass catcher:

1. For side discharge models: make sure that the guard (Fig. 10.A) is lowered and locked by the safety lever (Fig. 10.B).
2. Insert the grass catcher (Fig.10.C).

b. Preparation for grass cutting and rear grass discharge on the ground:

1. Lift the rear discharge guard (Fig.11.A) and fit the pin (Fig.11.B).
2. For models with side discharge option: make sure that the guard (Fig. 11.C) is lowered and locked by the safety lever (Fig. 11.D).

To remove the pin: see Fig.11.A/B.

c. Preparation for grass mowing and chopping (mulching function):

Lift the rear discharge guard (Fig.12.A) and insert the chute plug (Fig.12.B) in the discharge opening, keeping it slightly tilted to the right; then fasten it by inserting the two pins (Fig.12.B.1) in the provided holes, until the engagement click is heard.

For models with side discharge option: make sure that the side discharge guard (Fig. 12.C) is lowered and locked by the safety lever (Fig. 12.D).

d. Preparation for grass cutting and side discharge on the ground:

1. Lift the rear discharge guard (Fig.13.A) and insert the chute plug (Fig.13.B) in the discharge opening, keeping it slightly tilted to the right; then fasten it by inserting the two pins (Fig.13.B.1) in the provided holes, until the engagement click is heard.
2. Slightly push the safety lever (Fig.13.C) and lift the side discharge guard (Fig.13.D).
3. Insert the side discharge chute (Fig.13.E).
4. Close the side discharge guard (Fig.13.D) so as to lock the side discharge chute (Fig.13.E).

To remove the side discharge chute:

5. Slightly push the safety lever (Fig.13.C) and lift the side discharge guard (Fig.13.D).
6. Release the side discharge chute (Fig.13.E).

6.1.3 Handle adjustment (Fig.14/15)

 **Do this when the cutting means is stationary.**

6.2 SAFETY CHECKS

 **Always carry out the safety checks before use.**

6.2.1 Safety check before every use

- Check the integrity and the correct mounting of all components of the machine;
- make sure that all fastening devices are correctly tightened;
- keep all surfaces of the machine clean and dry.

6.2.2 Machine operating test

Action	Result
<ol style="list-style-type: none">1. Start the machine and engage the cutting means (par.6.3).2. Release the operator presence lever (Fig.21 A).	<ol style="list-style-type: none">1. The cutting means should move.2. The lever should return automatically and rapidly to the neutral position, the engine must switch off and the cutting means must stop within a few seconds.
<ol style="list-style-type: none">1. Start the machine (par. 6.3) and operate the drive lever (par. 5.2.3).2. Disengage the drive lever.	<ol style="list-style-type: none">1. The wheels should move the machine forward.2. The wheels should stop and the machine stops moving forward.
Test driving	No abnormal vibrations. No abnormal sound.

 **If any of the results fail to match the indications provided in the tables, do not use the machine! Contact an Authorised Service Centre to have it checked and repaired if necessary.**

6.3 START-UP

NOTE Start the machine on a flat surface without obstacles or high grass.

1. Open the hatch for accessing the battery compartment (Fig.16.A).
2. Fit the batteries correctly in their compartments (Fig. 7.2.3.A) pressing down until the end and until you hear it clicks firmly into position, ensuring thus the electrical contact.
3. Insert the safety key until the end (Fig.17.A). If required, turn the key to "ON" position.
4. Completely close the hatch again.
5. For models that require using a power button for starting, use the power button (fig. 18.A). The LED stays on for 15 seconds.
6. Engage the cutting means by first pressing the safety button (Fig.19.A) and then pressing the operator presence lever (Fig.19.B).
7. To engage the traction, press the lever behind the handle (Fig.19.C).

6.4 OPERATION

IMPORTANT When working, always keep a safe distance from the cutting means, given by the length of the handle.

The battery power reserve (and therefore the lawn surface to be mown before recharging) depends on many factors, described in (par. 7.2.1).

During use, the charge status of the batteries is displayed (remaining charge percentage) (Fig.8.E).

IMPORTANT If the motor stops because it is overheated while mowing, you must wait approximately 5 minutes before restarting it.

6.4.1 Grass cutting

1. Start moving forward and mowing the grass area.
2. Adjust speed and cutting height (para 5.3) in relation to lawn conditions (grass height, density and humidity) and the amount of grass to be cut.

For traction models (par. 5.2.3): It is recommended to avoid mowing on slopes with a degree higher than 15°.

3. The appearance of the lawn will improve if you alternate cutting in both directions at the same height (Fig.20).

For side discharge: it is recommended to follow a path so as to avoid discharging the cut grass from the part of the lawn that is yet to be mown.

For mulching or rear grass discharge:

- Always avoid removing a large quantity of grass. Never cut more than one third of the total grass height per single pass (Fig.20).
- Keep the chassis clean (par. 7.3.1).

6.4.2 Grass catcher emptying

For grass catcher with contents indicator device:



that the grass catcher is full and must be emptied.

To remove and empty the grass catcher:

1. Wait until the cutting means stops;
2. Remove the grass catcher (Fig.25.A).

6.5 STOPPING THE MACHINE

To stop the machine:

1. Release the operator presence lever (Fig.21 A).

For models that require using a power button for starting, use the power button (fig. 18.A).

3. Wait until the cutting means stops.

! After stopping the machine, it will take a few seconds for the cutting means to stop.

IMPORTANT Always stop the machine.

- When moving between work areas.
- When driving on grass free surfaces.
- Every time it is necessary to overcome an obstacle.
- Before adjusting the cutting height.
- Any time the grass catcher is removed or refitted.
- Any time the side discharge chute (if available) is removed or refitted.

6.6 AFTER OPERATION

1. Clean (para. 7.3).
2. If necessary, replace damaged components and tighten any slack screws and bolts.

IMPORTANT Remove the safety key whenever the machine is unused or left unattended.

7. MAINTENANCE

7.1 GENERAL INFORMATION

! The safety regulations to follow are described in chap. 2. Strictly comply with these instructions to avoid serious risks or dangers.

! Before commencing any inspections, cleaning or maintenance/adjustments on the machine:

- Stop the machine.
- Remove the safety key, (never leave the key inserted or within the reach of children or unauthorised persons).
- Make sure that all moving parts have come to a complete stop.
- Allow the motor to cool before storing in an enclosed space.
- Read the relevant instructions.
- Use suitable clothing, protective gloves and goggles.

- The frequency and types of maintenance are summarised in the "Maintenance Table". The table will help you maintain your machine's safety and performance. It summarises the main interventions to be made and the frequency applicable to each of them. Carry out the relevant task as soon as it is scheduled to be performed.
- The use of non-genuine and/or incorrectly assembled spare parts and attachments could adversely affect machine operation and safety. The manufacturer shall decline all liability in the event of injuries or damages caused by such parts.
- Genuine spare parts are supplied by Authorised Assistance Centres and Dealers.

IMPORTANT Any maintenance and adjustment operations not described in this manual must be carried out by your Authorised Service Centre.

7.2 BATTERY

7.2.1 Battery power reserve

Battery power reserve (and therefore the lawn surface that can be mown before recharging is required) mainly depends on:

- a. Environmental factors that cause higher energy requirements:

- Mowing dense, high and/or wet grass.
- b. Machine cutting width; wider settings involve higher energy consumption.
- c. Operator behaviour that should be avoided:
 - Switching the machine on and off frequently whilst working.
 - Setting a cutting height that is too low for the lawn conditions.
 - Working at a speed that is too high in relation to the amount of grass to be removed.

NOTE *During use, the battery is protected against total drainage with a protective device that switches off the machine and prevents its operation.*

To optimise battery power reserve it is always recommended to:

- Cut the grass when the lawn is dry.
- Cut the grass frequently so that it doesn't grow too tall.
- Set a higher cutting height when the grass is very tall, then set a lower height and cut the lawn again.
- Do not use the machine in "mulching" mode with very high grass.
- Use of the "ECO" mode (par. 5.2.4).

If the need arises to use the machine for sessions which exceed the capability of a standard battery, it is possible to:

- Purchase a second standard battery to immediately replace the discharged battery, without compromising the continuity of operations.
- Purchase a battery with an extended power reserve compared to the standard version (par. 13.2).

7.2.2 Battery removal and recharging

1. Open the battery compartment access hatch and remove the safety key.
2. Press the button on the battery (Fig.22.A) and remove the battery (Fig.22.B).
3. Insert the battery (Fig.23.B) in its housing in the battery charger (Fig.23.C).
4. Connect the battery charger to a power socket with the voltage indicated on the rating plate.
5. Fully charge the battery according to the instructions in the battery/battery charger booklet.

NOTE *The battery is equipped with a protective device that inhibits recharging if the environmental temperature is not between 0 and +45 °C.*

NOTE The battery can be recharged at any time, even partially, with no risk of damaging it.

7.2.3 Refitting the battery on the machine

When recharging is completed:

1. Remove the battery from the housing in the battery charger (do not keep recharging when recharging is completed).
2. Disconnect the battery charger from the mains power supply.
3. Open the battery housing hatch (Fig.24.A), insert the battery (Fig.24.B) into its housing pressing down until you hear it click firmly into position, ensuring thus the electrical contact.

Completely close the hatch again.

7.3 CLEANING

Clean thoroughly following the instructions below every time it is used.

7.3.1 Cleaning the machine

- Always make sure the air intakes are free of debris.
- Do not spray water onto the motor and electrical components, prevent them from getting wet (Fig.26).
- Do not use aggressive liquids to clean the chassis.
- To reduce the risk of fire, keep the engine free of grass, leaves residues or excessive grease.
- Always keep the levers, display and buttons free of debris.

7.3.2 Cleaning the cutting means assembly

Remove grass debris and mud accumulated inside the chassis.

- **For side discharge:** remove the discharge chute (if mounted - par. 6.1.2d).

7.3.3 Cleaning the grass catcher (Fig.27.A/B)

7.4 NUTS AND BOLTS

Keep all nuts, bolts and screws tight to be sure the equipment is in a safe working condition.

7.5 CLEANING THE AIR FILTER

- The filter element must always be kept perfectly clean.
- Proceed as follows:

1. Clean around the air filter grid.
 2. Unscrew the screw (Fig.28.B) to remove the grid (Fig.28.A).
 3. Remove the filter element (Fig.29.A).
 4. Blow the filter of wash it with water (Fig.29.A) to remove the dust and residues.
 5. Refit the filter element (Fig.29.A) in its housing, refit the grid and tighten the screw (Fig.28.A) and (Fig. 28.B).
- Wear heavy duty gloves.
 - Hold the machine in the points offering a safe grip, taking into account the weight and its division.
 - Use an appropriate number of people for the weight of the machine and the characteristics of the vehicle or the place where it must be placed or collected.

8. OCCASIONAL MAINTENANCE

⚠ Before commencing any inspections, cleaning or maintenance/adjustments on the machine:

- Stop the machine.
- Remove the safety key, (never leave the key inserted or within the reach of children or unauthorised persons).
- Make sure that all moving parts have come to a complete stop.
- Allow the motor to cool before storing in an enclosed space.
- Read the relevant instructions.
- Use suitable clothing, protective gloves and goggles.

8.1 CUTTING MEANS

An improperly sharpened cutting means pulls at the grass and causes the lawn to turn yellow.

 **Do not touch the cutting means until the key has been removed and the cutting means is completely stationary.**

 **All operations on the cutting means (disassembly, sharpening, balancing, repairing, reassembly and/or replacing) are complex jobs that require special skills as well as special tools; For safety reasons, these jobs are best carried out at a Authorised Service Centre.**

 **Make sure damaged, misshapen or worn cutting means are replaced, together with the securing screws, to preserve balance.**

IMPORTANT Always use original cutting means bearing the code indicated in the "Technical Data" table.

Given product evolution, the cutting means listed in the "Technical Data" table may be replaced in time with others having similar interchangeable and operating safety features.

9. STORAGE

9.1 STORING THE MACHINE

When the machine is to be stored away:

1. Wait for the engine to cool.
2. Remove the safety key.
3. Clean (par. 7.3).
4. Check the integrity of the machine.
5. Store the machine (Fig.34):
 - In a dry place.
 - Protected from inclement weather.
 - In a place where children cannot get to it.

- Making sure that keys or tools used for maintenance are removed.

9.2 STORING THE BATTERY

The battery must be kept in a cool, shaded place without humidity.

NOTE In case of prolonged periods of inactivity, recharge the battery every two months.

10. HANDLING AND TRANSPORTATION

Whenever the machine is to be handled, raised, transported or tilted you must:

- Stop the machine (par.6.5) until the moving parts come to a complete halt.
- Wear heavy duty gloves.
- Hold the machine in the points offering a safe grip, taking into account the weight and its division.
- Use an appropriate number of people for the weight of the machine and the characteristics of the vehicle or the place where it must be placed or collected.
- Make sure that machine movements do not cause damage or injuries.

When transporting the machine on a vehicle or trailer, always:

- Use an access ramp of suitable strength, width and length.
- Load the machine with the motor switched off and pushed by an adequate number of people.
- Lower the cutting means assembly.
- Position it so that it cannot cause a hazard for anybody.
- Fasten firmly to the means of transport using ropes or chains to prevent it from tipping over.

11. MAINTENANCE TABLE

Intervention	Frequency	Notes
MACHINE		
Check all fasteners ; Safety checks/check controls; Check the rear/lateral discharge guards; Check the grass catcher bag and lateral discharge chute; Check the cutting means.	Before use	par. 6.2
General cleaning and inspection; Checking for any damage to the machine. If necessary, contact the authorised service centre.	After each use	par. 7.3
Replacing the cutting means	-	par. 81 ***
Check the battery charge status	Before each use	*
Recharge the battery	After each use	par. 7.2.2 *
Cleaning the air filter	Once a month	par. 7.5

* Refer to the battery/battery charger manual.

** The operation must be carried out by your Dealer or a specialised Authorised Service Centre

*** Operation to be performed at the first signs of any malfunction

12. PROBLEM IDENTIFICATION

12.1 FOR MACHINES WITH ELECTRONIC CONTROL

If problems persist after having performed the above operations, contact your dealer.		
PROBLEM	PROBABLE CAUSE	SOLUTION
1. After pressing the starter button, the LED does not come ON.	Safety key is not inserted or is inserted incorrectly.	Insert the key (par. 6.3).
	Safety key in "OFF" position.	Turn the safety key to "ON" position (par. 6.3).
	Battery is not inserted or is inserted incorrectly.	Open the hatch and check that the battery is fitted in its housing correctly (par. 7.2.3).
	Low battery.	Check the battery status and recharge if necessary (par. 7.2.2).
	Incorrect battery combination.	Check if the battery combination is correct, following the instructions supplied in the "Technical data" table.
2. After pressing the starter button, the LED does not come ON and the machine sets off a sound signal.	Internal motor anomaly.	Remove the safety key and contact the Authorised Service Centre for checks, replacements or repairs.
3. The motor shuts down whilst working.	Battery is not inserted correctly.	Open the hatch and check that the battery is fitted in its housing correctly (par. 7.2.3).
	Low battery.	Check the battery status and recharge if necessary (par. 7.2.2).
4. The danger LED lights up (Fig. 30.A) and the machine emits an acoustic signal.	Cutting means blocked.	Turn the machine off, remove the safety key and wear work gloves. Check and eventually remove any obstructions in the machine lower side (par. 7.3.2) that prevent rotation of the cutting means. If the problem continues, contact the Authorised Service Centre for checks, replacements or repairs (par. 8.1).
	Machine fault	Remove the safety key and contact the Authorised Service Centre for checks, replacements or repairs.
5. The danger LED lights up (Fig.30.A).	The thermal protection has tripped due to overheating of the machine.	Wait for at least 5 minutes and restart the machine.
6. Mowing is difficult.	The cutting means is not in good state.	Contact the Authorised Service Centre for the sharpening or replacement of the cutting means.
7. Excessive noise and/or vibration is experienced whilst working.	Cutting means fittings are loose or the cutting means is damaged.	Immediately turn off the motor and remove the safety key. Contact the Authorised Service Centre for checks, replacements or repairs (par. 8.1).
8. Battery power reserve is low.	Severe working conditions requiring greater current absorption.	Optimise operations (par. 7.2.1).
	Battery is insufficient for operating requirements.	Use a second battery or extended battery (par. 13.2).

9. The battery charger is not charging the battery.	Battery is not correctly inserted in the battery charger.	Check it is correctly inserted (par. 7.2.3).
	Unsuitable environmental conditions.	Recharge the battery in places with suitable temperatures (see battery/battery charger instruction manual).
	Dirty contacts.	Clean the contacts.
	The battery charger is not energised.	Check it is plugged in and the power socket is energised.
	Faulty battery charger.	Replace with an original spare part.
		If the problem persists, refer to the battery/battery charger manual.

12.2 FOR MACHINES WITHOUT ELECTRONIC CONTROL

If problems persist after having performed the above operations, contact your dealer.		
PROBLEM	PROBABLE CAUSE	SOLUTION
1. The engine does not start when using the switch	Safety key is not inserted or is inserted incorrectly.	Insert the key (par. 6.3).
	Safety key in "OFF" position.	Turn the safety key to "ON" position (par. 6.3).
	Battery is not inserted or is inserted incorrectly.	Open the hatch and check that the battery is fitted in its housing correctly (par. 7.2.3).
	Low battery.	Check the battery status and recharge if necessary (par. 7.2.2).
	Incorrect battery combination.	Check if the battery combination is correct, following the instructions supplied in the "Technical data" table.
2. The engine stops and the machine emits an acoustic signal.	Battery is not inserted correctly.	Open the hatch and check that the battery is fitted in its housing correctly (par. 7.2.3).
	Low battery.	Check the battery status and recharge if necessary (par. 7.2.2).
	The thermal protection has tripped due to overheating of the motor.	Wait for at least 5 minutes and restart the machine.
	Cutting means blocked.	Turn the machine off, remove the safety key and wear work gloves. Check and eventually remove any obstructions in the machine lower side (par. 7.3.2) that prevent rotation of the cutting means. If the problem continues, contact the Authorised Service Centre for checks, replacements or repairs (par. 8.1).
	Machine fault	Remove the safety key and contact the Authorised Service Centre for checks, replacements or repairs.
3. Mowing is difficult.	The cutting means is not in good state.	Contact the Authorised Service Centre for the sharpening or replacement of the cutting means.
4. Excessive noise and/or vibration is experienced whilst working.	Cutting means fittings are loose or the cutting means is damaged.	Immediately turn off the motor and remove the safety key. Contact the Authorised Service Centre for checks, replacements or repairs (par. 8.1).

5. Battery power reserve is low.	Severe working conditions requiring greater current absorption.	Optimise operations (par. 7.2.1).
	Battery is insufficient for operating requirements.	Use a second battery or extended battery (par. 13.2).
6. The battery charger is not charging the battery.	Battery is not correctly inserted in the battery charger.	Check it is correctly inserted (par. 7.2.3).
	Unsuitable environmental conditions.	Recharge the battery in places with suitable temperatures (see battery/battery charger instruction manual).
	Dirty contacts.	Clean the contacts.
	The battery charger is not energised.	Check it is plugged in and the power socket is energised.
	Faulty battery charger.	Replace with an original spare part.
		If the problem persists, refer to the battery/ battery charger manual.

13. ATTACHMENTS ON REQUEST

13.1 "MULCHING" KIT

Finely chops the cut grass and leaves it on the lawn, instead of collecting it in the grass catcher (for machines equipped with it) (Fig.31).

13.2 BATTERIES

Different capacity batteries are available to suit specific operating requirements (Fig. 32). The list of approved batteries for this machine can be found in the "Technical Data" table.

13.3 BATTERY CHARGER

Device used to recharge the battery (Fig.33).



ÍNDICE

1. INFORMACIÓN GENERAL.....	1
1.1 Cómo leer el manual.....	1
1.2 Referencias.....	1
2. NORMAS DE SEGURIDAD.....	1
2.1 Preparación.....	1
2.2 Operaciones preliminares.....	2
2.3 Durante el uso.....	2
2.4 Mantenimiento, almacenamiento.....	2
2.5 Batería/cargador de batería.....	3
2.6 Respeto del medio ambiente.....	3
3. CONOCER LA MÁQUINA.....	3
3.1 Descripción máquina y uso previsto.....	3
3.2 Señales de seguridad.....	4
3.3 Etiqueta de identificación.....	4
3.4 Componentes principales.....	4
4. MONTAJE.....	5
4.1 Desembalaje (Fig.3).....	5
4.2 Montaje del mango.....	5
4.3 Montaje de la BOLSA.....	5
5. MANDOS DE CONTROL.....	5
5.1 Llave de seguridad (dispositivo de desactivación) 5	
5.2 Mango.....	5
5.3 Ajuste de la altura de corte.....	6
6. USO DE LA MÁQUINA.....	6
6.1 Operaciones preliminares.....	6
6.2 Controles de seguridad.....	6
6.3 Arranque.....	7
6.4 Trabajo.....	7
6.5 Parada.....	7
6.6 Después del uso.....	8
7. MANTENIMIENTO.....	8
7.1 Información general.....	8
7.2 BATERÍA.....	8
7.3 LIMPIEZA.....	8
7.4 Tuercas y tornillos de fijación.....	9
7.5 Limpieza del filtro de aire.....	9
8. MANTENIMIENTO EXTRAORDINARIO.....	9
8.1 Dispositivo de corte.....	9
9. ALMACENAMIENTO.....	9
9.1 Almacenamiento de la máquina.....	9
9.2 Almacenamiento de la batería.....	9
10. DESPLAZAMIENTO Y TRANSPORTE.....	9
11. TABLA DE MANTENIMIENTOS.....	10
12. Identificación de problemas.....	10
12.1 Para máquinas con LED.....	10
12.2 Para máquinas SIN LED.....	11
13. ACCESORIOS POR ENCARGO.....	12
13.1 Kit para "mulching".....	12
13.2 Baterías.....	12
13.3 Cargador de batería.....	12

1. INFORMACIÓN GENERAL

1.1 CÓMO LEER EL MANUAL

En el texto del manual, algunos apartados que contienen información de especial importancia a fines de seguridad o de funcionamiento están destacados en modo diferente de acuerdo con el siguiente criterio:

NOTA O IMPORTANTE ofrece información u otros detalles relativos a lo descrito anteriormente, con la intención de no dañar la máquina ni causar daños.

El símbolo  señala un peligro. El incumplimiento de la advertencia comporta la posibilidad de lesiones personales o a terceros y/o daños.

Los apartados marcados con un recuadro con borde de puntos grises indican características opcionales que no están presentes en todos los modelos documentados en este manual. Verificar si la característica está presente en este modelo.

Todas las indicaciones "anterior" "posterior", "derecha" e "izquierda" hacen referencia a la posición de trabajo del operador.

1.2 REFERENCIAS

1.2.1 Figuras

Las figuras en estas instrucciones están numeradas 1, 2, 3 y así sucesivamente.

Los componentes indicados en las figuras se indican con las letras A, B, C, y así sucesivamente.

Una referencia al componente C en la figura 2 se señala con la indicación: "Ver fig. 2.C" o simplemente "(Fig. 2.C)".

Las figuras son indicativas. Las piezas que realmente contiene la máquina pueden variar respecto de aquellas representadas.

1.2.2 Títulos

El manual está dividido en capítulos y apartados. El título del apartado "2.1 Preparación" es un subtítulo del capítulo "2. Normas de seguridad".

Las referencias a títulos o apartados están señaladas con la abreviación cap. o apart. y el número correspondiente. Ejemplo: "cap. 2" o "apart. 2.1"

2. NORMAS DE SEGURIDAD

2.1 PREPARACIÓN

 **Familiarizarse con los mandos y el uso apropiado de la máquina. Aprender a parar rápidamente el motor. El incumplimiento de las advertencias e instrucciones puede causar incendios y/o graves lesiones.**

- No permita el uso de la máquina a niños o personas que no estén debidamente familiarizados con las instrucciones. Las leyes locales pueden fijar una edad mínima para el usuario.
- El aparato puede ser utilizado por niños mayores de 8 años y por personas con capacidades físicas, sensoriales o mentales reducidas, así como por personas sin experiencia o sin el conocimiento necesario, siempre que estén vigilados o instruidos sobre el uso seguro del

aparato y comprendan los peligros que comporta. Los niños no deben jugar con el equipo. La limpieza y mantenimiento ordinario no deben ser efectuados por niños sin vigilancia.

- No utilizar la máquina si el usuario estuviera cansado o se encontrase mal, o hubiese tomado fármacos, drogas, alcohol o sustancias nocivas para sus capacidades de reflejos y atención.
- No transportar niños u otros pasajeros.
- Recuerde que el operador o el usuario es el responsable por los accidentes y daños no previstos que pudieran ocasionarse a personas o a sus posesiones. El usuario es responsable de evaluar los riesgos potenciales del terreno sobre el cual debe trabajar, así como de tomar todas las precauciones necesarias para garantizar su seguridad y la de terceros, especialmente en pendientes, terrenos accidentados, resbaladizos o inestables.
- En caso de ceder o prestar la máquina a otras personas, asegúrese de que el usuario haya leído las instrucciones de uso del presente manual.

2.2 OPERACIONES PRELIMINARES

Equipos de protección individual (EPI)

- Usar indumentaria adecuada, calzado de trabajo resistente con suela antideslizante y pantalones largos. No accionar la máquina descalzo o con sandalias. Usar cascos de protección para los oídos.
- El uso de protecciones acústicas puede reducir la capacidad de percibir posibles advertencias (gritos o alarmas). Prestar máxima atención a lo que sucede alrededor del área de trabajo.
- Llevar guantes de trabajo en todas las situaciones de riesgo para las manos.
- No lleve bufandas, camisas, collares, pulseras, ropa con volantes o lazos, corbatas o accesorios colgantes o anchos que puedan engancharse en la máquina o en objetos y materiales presentes en el lugar de trabajo.
- Recójase el pelo largo adecuadamente.

Zona de trabajo/Máquina

- Inspeccionar a fondo toda la zona de trabajo y eliminar todo lo que podría lanzar la máquina o dañar el dispositivo de corte/órganos giratorios (piedras, ramas, alambres, huesos, etc.).

2.3 DURANTE EL USO

Zona de trabajo

- No use la máquina en ambientes con riesgo de explosión, en presencia de líquidos inflamables, gases o polvo. Las herramientas eléctricas generan chispas que pueden incendiar el polvo o los vapores.
- Trabajar solo con luz diurna o con una buena luz artificial y en condiciones de buena visibilidad.
- Mantener a las personas, niños y animales lejos de la zona de trabajo. Los niños deben ser vigilados por un adulto.
- Evitar trabajar sobre hierba mojada, bajo la lluvia y en situaciones con riesgo de tormentas, especialmente con probabilidad de relámpagos.
- No exponer la máquina a la lluvia o la humedad. El agua que penetra en un aparato aumenta el riesgo de descarga eléctrica.
- Prestar especial atención a las irregularidades del terreno (cambios de rasante, cunetas), a las pendientes, a los peligros con frecuencia escondidos y a la presencia de posibles obstáculos que puedan limitar la visibilidad.
- Prestar mucha atención cerca de barrancos, acequias o diques. La máquina puede volcar si una rueda sobrepasa un borde o si el borde cede.

- Cortar en sentido transversal respecto a la pendiente y nunca en el sentido subida/bajada, prestando mucha atención a los cambios de dirección y que las ruedas no encuentren obstáculos (piedras, ramas, raíces, etc.) que puedan causar deslizamientos laterales o pérdidas de control de la máquina.
- Cuando se utiliza la máquina cerca de la carretera, prestar atención al tráfico.

Comportamientos

- Prestar atención cuando se realiza la operación de marcha atrás. Mirar atrás antes y durante la operación de marcha atrás para asegurarse de que no haya obstáculos.
- No se debe correr nunca, se debe caminar.
- Evitar que el cortacésped tire del usuario.
- Mantenga siempre las manos y los pies lejos del dispositivo de corte, tanto durante el arranque como durante el uso de la máquina.
- Atención: el elemento de corte sigue girando durante unos segundos incluso después de su desactivación o después del apagado del motor.
- Mantenerse siempre lejos de la abertura de descarga.



En el caso de roturas o accidentes durante el trabajo, parar inmediatamente el motor, alejar la máquina para no provocar otros daños; En el caso de accidentes con lesiones personales o a terceros, activar inmediatamente los procedimientos de primeros auxilios más adecuados para la situación y dirigirse a un Centro de Salud para recibir atención. Retirar cuidadosamente los residuos que podrían causar daños o lesiones a personas o animales si no se les advirtiera.

Limitaciones para el uso

- No utilizar la máquina con protecciones dañadas, ausentes o no posicionadas correctamente (bolsa de recogida, protección de descarga lateral, protección de descarga trasera).
- No utilice la máquina si los accesorio/herramientas no están instalados en los puntos previstos.
- No desconectar, desactivar, quitar ni manipular los sistemas de seguridad/microinterruptores presentes.
- No someta la máquina a esfuerzos excesivos y no use una máquina pequeña para efectuar trabajos pesados; el uso de una máquina adecuada reduce los riesgos y mejora la calidad del trabajo.

2.4 MANTENIMIENTO, ALMACENAMIENTO

Efectuar un regular mantenimiento y un correcto almacenamiento preserva la seguridad de la máquina y el nivel de sus prestaciones.

Mantenimiento

- No utilizar la máquina con piezas desgastadas o dañadas. Las piezas averiadas o deterioradas deben ser sustituidas y jamás reparadas.
- Durante las operaciones de regulación de la máquina, prestar mucha atención para evitar que queden atrapados los dedos entre el dispositivo de corte y las partes fijas de la máquina.



El nivel de ruido y de vibraciones indicado en estas instrucciones son valores máximos de uso de la máquina. El uso de un elemento de corte desajustado, la excesiva velocidad de movimiento y la ausencia de mantenimiento influyen de manera significativa en las emisiones sonoras y en las vibraciones. Como consecuencia, es necesario adoptar medidas preventivas apropiadas para eliminar po-

sibles daños debidos al ruido elevado y a los esfuerzos por vibraciones; llevar a cabo el mantenimiento de la máquina, usar auriculares anti-ruido y realizar pausas durante el trabajo.

Almacenamiento

- Para reducir el riesgo de incendio, no dejar contenedores con materiales de desecho dentro de una habitación.

2.5 BATERÍA/CARGADOR DE BATERÍA

IMPORTANTE Las siguientes normas de seguridad integran las prescripciones de seguridad presentes en el manual específico de la batería y del cargador adjunto a la máquina.

- Para cargar la batería utilizar, solo cargadores recomendados por el fabricante. Un cargador inadecuado puede provocar un choque eléctrico, un sobrecalentamiento o una fuga de líquido corrosivo de la batería.
- Utilizar solo las baterías específicas previstas para su herramienta. El uso de otras baterías puede provocar lesiones y riesgo de incendio.
- Asegurarse de que el aparato esté apagado antes de introducir la batería. Montar una batería en un aparato eléctrico encendido puede provocar incendios.
- Mantener la batería no utilizada lejos de clips, monedas, llaves, clavos, tornillos u otros pequeños objetos metálicos que puedan provocar un cortocircuito de los contactos. El cortocircuito de los contactos de la batería puede comportar combustiones o incendios.
- No use el cargador de la batería en ambientes con sustancias inflamables o sobre superficies fácilmente inflamables como papel, tela, etc. Durante la recarga, el cargador de batería se calienta y podría provocar un incendio.
- Durante el transporte de los acumuladores, preste atención a que los contactos no se conecten entre ellos y no use contenedores metálicos para el transporte.

2.6 RESPETO DEL MEDIO AMBIENTE

- La protección del ambiente debe ser un aspecto relevante y prioritario en el uso de la máquina, a beneficio de la convivencia civil y del ambiente en el que vivimos.
- Evitar causar molestias a los vecinos. Utilizar la máquina solo en horarios razonables (no por la mañana temprano o por la noche, cuando puede resultar molesto).
 - Respetar minuciosamente las normas locales sobre la eliminación de embalajes, partes deterioradas o cualquier elemento con fuerte impacto ambiental; estos residuos no deben arrojarse a la basura, sino que deben separarse y entregarse a los centros de recogida específicos que realizarán el reciclaje de los materiales.
 - Respetar escrupulosamente las normas locales sobre la eliminación de los materiales de desecho.
 - En el momento de deshacerse de la máquina, no la abandone en lugares donde pueda perjudicar el medio ambiente; contacte con un centro de recogida, según las normas locales vigentes.



No deseché los aparatos eléctricos junto con los residuos domésticos. Según la Directiva Europea 2012/19/UE sobre los residuos de equipos eléctricos y electrónicos y su aplicación conforme a las normas nacionales, los equipos eléctricos fuera de servicio deberán recogerse separadamente para volverse a emplear de manera eco-compatible. Si los equipos eléctricos se eliminan en un vertedero de residuos o en el terreno, las sustancias nocivas pueden alcanzar la capa acuifera y entrar en la cadena alimentaria, dañando la salud y el bienestar de las personas. Para obtener más información

sobre la eliminación de este producto, contactar con el ente competente para la eliminación de los residuos domésticos o con su Distribuidor.



Al término de su vida útil, deshacerse de las baterías de forma que se respete siempre el medio ambiente. La batería contiene materiales peligrosos tanto para las personas como para el medio ambiente. Una vez retirada, la batería debe depositarse de forma separada en una estructura apta para baterías de iones de litio.



La separación selectiva de los productos y embalajes utilizados permite el reciclaje de los materiales y su reutilización. La reutilización de materiales reciclados ayuda a prevenir la contaminación medioambiental y a disminuir la demanda de materias primas.

3. CONOCER LA MÁQUINA

3.1 DESCRIPCIÓN MÁQUINA Y USO PREVISTO

Esta máquina es un cortacésped con operador de pie.

La máquina se compone esencialmente de un motor, que acciona un dispositivo de corte encerrado en un cárter, provisto de ruedas y de un mango.

El operador es capaz de conducir la máquina y de accionar los mandos principales manteniéndose siempre detrás del mango y, por lo tanto, a una distancia de seguridad del dispositivo de corte giratorio.

El alejamiento del operador de la máquina provoca la parada del motor y de la cuchilla en unos pocos segundos.

3.1.1 Uso previsto

Esta máquina ha sido diseñada y fabricada para el corte y recogida del césped de jardines y áreas verdes, cuya extensión depende de la capacidad de corte, con la presencia de un operador de pie.

En general esta máquina puede:

1. Cortar la hierba y recogerla en la bolsa de recogida.
2. Cortar la hierba y descargarla en el piso por la parte trasera.
3. Cortar la hierba y descargarla lateralmente (si está previsto).
4. Cortar la hierba, desmenuzarla y colocarla en el terreno (efecto "mulching" - si está previsto).

La utilización de accesorios especiales, previstos por el Fabricante como equipamiento original o adquirible de manera separada, permite efectuar este trabajo según varias modalidades operativas, ilustradas en este manual o en las instrucciones que acompañan a cada accesorio.

3.1.2 Uso inadecuado

Cualquier otro tipo de uso, no conforme con aquellos indicados anteriormente, puede ser peligroso y causar daños a personas y/o cosas.

Se considera uso inapropiado (entre otras cosas):

- Transportar en la máquina a otras personas, niños o animales, pues podrían caerse y lesionarse gravemente o perjudicar la conducción segura.
- Usar la máquina para el propio transporte.
- Usar la máquina para arrastrar o empujar cargas.
- Accionar el dispositivo de corte en los tramos sin hierba.
- Usar la máquina para recoger hojas o residuos.
- Usar la máquina para recortar setos o para el corte de vegetación no herbosa.
- Utilizar la máquina con más de una persona.

IMPORTANTE El uso impropio de la máquina comporta la invalidación de la garantía y que el Fabricante decline toda responsabilidad, corriendo a cargo del usuario todos los gastos derivados de daños o lesiones propias o a terceros.

3.1.3 Tipología de usuario

Esta máquina está destinada al uso por parte de consumidores, es decir, operadores no profesionales.

Esta máquina está destinada para uso no profesional.

IMPORTANTE La máquina debe ser utilizada por un solo operador.

3.2 SEÑALES DE SEGURIDAD

En la máquina aparecen diferentes símbolos (Fig.2). Su función es la de recordar al operador que debe utilizar la máquina con cuidado y atención. Significado de los símbolos:

 **Atención.** Leer las instrucciones antes de utilizar la máquina.

 **¡Peligro! Riesgo de expulsión de objetos.** Mantener a las personas alejadas de la zona de trabajo durante el uso.

 Solo para cortacésped con motor térmico.

 Solo para cortacésped eléctricos con alimentación de red.

 Solo para cortacésped eléctricos con alimentación de red.

 **¡Peligro! Riesgo de cortes.** Dispositivo de corte en movimiento. No introducir las manos ni los pies en el interior del alojamiento del dispositivo de corte.

 **Atención al dispositivo de corte cortante.** No introducir las manos o los pies en el alojamiento del dispositivo de corte. El dispositivo de corte sigue girando después de apagar el motor. Retirar la llave de seguridad (dispositivo de desactivación) antes de realizar el mantenimiento.

IMPORTANTE Las etiquetas adhesivas estropeadas o ilegibles deben sustituirse. Pedir nuevas etiquetas al centro de asistencia autorizado.

3.3 ETIQUETA DE IDENTIFICACIÓN

La etiqueta de identificación indica los siguientes datos (Fig.1).

1. Nivel de potencia acústica.
2. Marca CE de conformidad.
3. Año de fabricación.
4. Tipo de máquina.
5. Número de matrícula.
6. Nombre y dirección del Fabricante.
7. Código del artículo.
8. Velocidad máx. de funcionamiento motor.
9. Peso en kg.
10. Tensión y frecuencia de alimentación.
11. Grado de protección eléctrica.
12. Potencia nominal.

Transcribir los datos de identificación de la máquina en los espacios correspondientes de la etiqueta detrás de la portada.

IMPORTANTE Utilizar los datos de identificación indicados en la etiqueta de identificación cada vez que se contacta con el taller autorizado.

IMPORTANTE El ejemplo de la declaración de conformidad se encuentra en las últimas páginas del manual.

3.4 COMPONENTES PRINCIPALES

La máquina está constituida por los siguientes componentes principales, a los que corresponden las siguientes funciones (Fig.1.0):

- A. **Chasis:** es el cárter que comprende el dispositivo de corte giratorio.
- B. **Motor:** suministra el movimiento tanto al dispositivo de corte como a la tracción de las ruedas (si está prevista).
- C. **Dispositivo de corte:** es el elemento dispuesto para el corte de la hierba.
- D. **Protección de descarga trasera:** es una protección de seguridad que impide que los objetos recogidos por el dispositivo de corte sean arrojados lejos de la máquina.
- E. **Protección de descarga lateral:** es una protección de seguridad que impide que los objetos recogidos por el dispositivo de corte sean arrojados lejos de la máquina.
- F. **Deflector de descarga lateral (si está previsto):** además de la función de descargar por el lateral la hierba sobre el terreno, constituye un elemento de seguridad pues impide que objetos eventualmente recogidos por el dispositivo de corte sean arrojados lejos de la máquina.
- G. **Bolsa de recogida:** además de la función de recoger la hierba cortada, constituye un elemento de seguridad pues impide que objetos eventualmente recogidos por el dispositivo de corte sean arrojados lejos de la máquina.
- H. **Mango:** es el puesto de trabajo del operador. Su longitud hace que el operador durante el trabajo mantenga siempre la distancia de seguridad desde el dispositivo de corte giratorio.
- I. **Batería** (si no se suministra con la máquina, ver cap. 13 "accesorios por encargo"): suministra la corriente eléctrica a la máquina; sus características y normas de uso se describen en un manual de instrucciones específico.
- J. **Palanca presencia operador:** es la palanca que habilita la activación del dispositivo de corte y de la tracción. El motor se detiene automáticamente al soltar la palanca.
- K. **Palanca activación tracción (si está previsto):** es la palanca que activa la tracción de las ruedas y permite el avance de la máquina.
- L. **Ventanilla de acceso al alojamiento de la batería**
- M. **Llave de seguridad (Dispositivo de desactivación):** La llave activa/desactiva el circuito eléctrico de la máquina.
- N. **Cargador de batería** (si no se suministra con la máquina, ver cap. 13 "accesorios por encargo"): dispositivo que se utiliza para recargar la batería.

 **Respetar estrictamente las indicaciones y las normas de seguridad descritas en el cap. 2.**

4. MONTAJE

Algunos componentes de la máquina no se suministran ensamblados y deben armarse después de extraerlos del embalaje, respetando las siguientes instrucciones.

 **Efectuar el desembalaje y montaje sobre una superficie llana y firme, con un espacio suficiente para el movimiento de la máquina y de los embalajes. No utilizar la máquina antes de haber seguido todas las indicaciones de la sección "MONTAJE".**

4.1 DESEMBALAJE (FIG.3)

1. Abrir el embalaje con atención para no perder los componentes.
2. Consultar la documentación incluida en la caja, incluidas estas instrucciones.
3. Extraer de la caja todos los componentes no montados.
4. Eliminar la caja y los embalajes respetando las normativas locales.

 **Antes de efectuar el montaje, verificar que la llave de seguridad no esté introducida en su alojamiento.**

4.2 MONTAJE DEL MANGO

Montar el mango tal como se ilustra en (Fig.4).

4.3 MONTAJE DE LA BOLSA

Ensamblar la bolsa como se ilustra en la (Fig.5).

5. MANDOS DE CONTROL

5.1 LLAVE DE SEGURIDAD (DISPOSITIVO DE DESACTIVACIÓN)

La llave (Fig.6.A), colocada en el interior del compartimento de la batería, activa y desactiva el circuito eléctrico de la máquina.

Al retirar la llave, se desactiva completamente el circuito eléctrico para impedir el uso no controlado de la máquina.

IMPORTANTE *Quitar la llave de seguridad cada vez que se deje la máquina sin utilizar o sin vigilancia.*

- Para algunos modelos en los que está previsto poner la llave en "ON" para activar el circuito eléctrico de la máquina, autorizando el encendido.
- Poner la llave en "OFF" para desactivar completamente el circuito eléctrico e impedir así el uso no controlado de la máquina.

5.2 MANGO

5.2.1 Palanca de presencia del operador

La palanca de presencia del operador (Fig.7.A) habilita la activación del dispositivo de corte.

Se encuentra detrás del mango.

Presionar el pulsador de seguridad (Fig.7.C) y colocar la palanca hacia el mango para arrancar el dispositivo de corte. El motor se detiene automáticamente y todas las funciones se desactivan al soltar la palanca.

NOTA *La activación del dispositivo de corte se puede efectuar únicamente al presionar el pulsador de seguridad a la derecha del mango y colocando la palanca de presencia del operador hacia el mango.*

5.2.2 Botón de encendido (si hubiera)

El botón de encendido (Fig.8.A) se utiliza para:



1. **Encendido de la máquina.** Pulsando el botón (Fig.8.A), el LED (Fig.8.B) se enciende y la máquina queda lista para su uso.

NOTA *La máquina se enciende solo si la palanca de presencia operador y la palanca de tracción está libres.*

NOTA *En caso de que la máquina no se utilice, pasados 15 segundos, el LED se apaga y es necesario repetir la operación descrita anteriormente.*



2. **Activación del dispositivo de corte.**
NOTA *La activación del dispositivo de corte se puede efectuar únicamente con la palanca de presencia del operador presionada contra el mango (ver apart. 6.3).*

3. **Desactivación del dispositivo de corte.**
Con el dispositivo de corte activado, liberar la palanca de presencia del operador (Fig.7.A); el dispositivo de corte se detiene manteniendo la máquina encendida.

5.2.3 Palanca de activación de la tracción

IMPORTANTE *El motor debe arrancar siempre con la tracción desactivada.*

Activa la tracción a las ruedas y permite el avance de la máquina.

Se encuentra delante del mango.



Tracción activada. El cortacésped avanza cuando se empuja la palanca contra el mando (Fig.7.A). El cortacésped deja de avanzar cuando se suelta la palanca.

IMPORTANTE *No tire de la máquina hacia atrás con la tracción activada.*

La velocidad de avance puede regularse en algunos modelos a través de la rueda de selección ubicada en la parte derecha del mango (Fig.8.C).

Es posible seleccionar 6 niveles de velocidad diferentes.



1. **Velocidad máxima** (5 Km/h aprox.).



2. **Velocidad mínima** (2,5 Km/h aprox.).

NOTA *El último nivel de velocidad seleccionado permanece configurado incluso después de apagar la máquina.*

- 5.2.4 **Botón «ECO» (si hubiera)**
- La función «ECO» permite ahorrar energía durante el corte de la hierba optimizando la autonomía de la batería. Para activar o desactivar la función «ECO», pulsar el botón (Fig.8.D).
- Esta función se desactiva cada vez que se sueltan las palancas de presencia del operador.
- NOTA** *No se aconseja el uso de la función "ECO" en condiciones de corte exigidas (corte con hierba muy tupida, alta, húmeda).*

5.3 AJUSTE DE LA ALTURA DE CORTE

Por medio del descenso o la elevación del chasis, la hierba puede ser cortada a diferentes alturas de corte.

 **Ejecutar la operación con el dispositivo de corte parado.**

La regulación de la altura de corte se realiza mediante la palanca correspondiente (Fig.9.A) que eleva o baja el chasis hasta la posición deseada.

6. USO DE LA MÁQUINA

IMPORTANTE *Para las instrucciones referidas a las baterías y al cargador, consultar el manual específico.*

6.1 OPERACIONES PRELIMINARES

Verificar que la llave de seguridad no esté puesta en su alojamiento. Poner la máquina en posición horizontal y bien apoyada sobre el terreno.

6.1.1 Control de la batería

Antes de utilizar la máquina por primera vez, cargar completamente la batería siguiendo las indicaciones contenidas en el manual de la batería.

Antes de cada uso, verificar el estado de carga de la batería siguiendo las indicaciones del manual de instrucciones de la batería.

6.1.2 Predisposición de la máquina al trabajo

NOTA *Esta máquina permite cortar el césped de modos diferentes.*

a. Predisposición para el corte y la recogida de la hierba en la bolsa de recogida:

1. Para los modelos con descarga lateral: asegurarse de haber bajado la protección (Fig.10.A) y de haber bloqueado la palanca de seguridad (Fig.10.B).
2. Colocar la bolsa de recogida (Fig.10.C).

b. Predisposición para el corte y la descarga trasera al suelo de la hierba:

1. Levantar la protección de descarga trasera (Fig.11.A) y montar el enganche (Fig.11.B).
2. En los modelos con posibilidad de descarga lateral: asegurarse de haber bajado la protección (Fig.11.C) y haber bloqueado la palanca de seguridad (Fig.11.D).

Para retirar el enganche: véase Fig.11.A/B.

c. Predisposición para el corte y el desmenuzamiento de la hierba (función "mulching"):

Levantar la protección de descarga trasera (Fig.12.A) e introducir el tapón del deflector (Fig.12.B) en la abertura de descarga inclinándolo levemente hacia la derecha, luego fijarlo introduciendo los dos pernos (Fig.12.B.1) en los orificios previstos hasta provocar el chasquido.

En los modelos con posibilidad de descarga lateral: asegurarse de haber bajado la protección de descarga lateral (Fig.12.C) y bloqueado la palanca de seguridad (Fig.12.D).

d. Predisposición para el corte y la descarga lateral al suelo de la hierba:

1. Levantar la protección de descarga trasera (Fig.13.A) e introducir el tapón del deflector (Fig.13.B) en la abertura de descarga inclinándolo levemente hacia la derecha, luego fijarlo introduciendo los dos pernos (Fig.13.B.1) en los orificios previstos hasta provocar el chasquido.
2. Empujar levemente la palanca de seguridad (Fig.13.C) y levantar la protección de descarga lateral (Fig.13.D).
3. Introducir el deflector de descarga lateral (Fig.13.E).
4. Cerrar la protección de descarga lateral (Fig.13.D) de modo que el deflector de descarga lateral (Fig.13.E) quede bloqueado.

Para retirar el deflector de descarga lateral:

5. Empujar levemente la palanca de seguridad (Fig.13.C) y levantar la protección de descarga lateral (Fig.13.D).
6. Empujar el deflector de descarga lateral (Fig.13.E).

6.1.3 Ajuste de la empuñadura (Fig.14/15)

 **Ejecutar la operación con el dispositivo de corte parado.**

6.2 CONTROLES DE SEGURIDAD

 **Efectuar siempre los controles de seguridad antes del uso.**

6.2.1 Control de seguridad antes de cada uso

- Controlar el estado y el montaje de todos los componentes de la máquina;
- asegurarse de que todos los dispositivos de protección estén bien apretados;
- mantener limpia y seca toda la superficie de la máquina.

6.2.2 Test de funcionamiento de la máquina

Acción	Resultado
1. Arrancar la máquina y acoplar el dispositivo de corte (apart.6.3).	1. El dispositivo de corte debe moverse.
2. Soltar la palanca de presencia operador (Fig.21 A).	2. La palancas debe volver de forma rápida y automática a la posición neutra, el motor se debe parar y el dispositivo de corte debe detenerse en unos segundos.

1. Arrancar la máquina (apart. 6.3) y accionar la palanca de tracción (apart. 5.2.3).	1. Las ruedas hacen que avance la máquina. 2. Las ruedas se paran y la máquina deja de avanzar.
2. Soltar la palanca de tracción.	
Guía de prueba	Ninguna vibración anómala. Ningún sonido anómalo.

 **Si se obtiene un resultado diferente a los indicados en las tablas, ¡no utilice la máquina! Entregar la máquina a un centro de asistencia para los controles del caso y para la reparación.**

6.3 ARRANQUE

NOTA Arrancar la máquina sobre una superficie plana y libre de obstáculos o hierba alta.

1. Abrir la tapa del compartimento de la batería (Fig.16.A).
2. Colocar correctamente las baterías en su alojamiento (apart. 7.2.3) empujándolas a fondo hasta advertir el "clic" que las bloquea en posición y asegura el contacto eléctrico.
3. Introducir la llave de seguridad hasta el fondo (Fig.17.A). Si está previsto, girar la llave en "ON".
4. Volver a cerrar completamente la tapa.

5. En los modelos con arranque a través de pulsador de encendido, presionar el pulsador de encendido (fig. 18.A). El LED permanece encendida durante 15 segundos.

6. Al presionar en primer lugar el pulsador de seguridad (Fig.19.A) y luego la palanca de presencia operador (Fig.19.B) se activa el dispositivo de corte.

7. Presionar la palanca delante del mango (Fig.19.C) para acoplar la tracción.

6.4 TRABAJO

IMPORTANTE Durante la actividad, mantener siempre una distancia de seguridad con respecto al dispositivo de corte, dada por la longitud de la empuñadura.

La autonomía de la batería (y por lo tanto la superficie de césped que se puede trabajar antes de la recarga) está condicionada por los diferentes factores descritos en el (apart. 7.2.1).

Durante el uso se visualiza el estado de carga de la batería (porcentaje de carga aún disponible) (Fig.8.E).

IMPORTANTE Si el motor se detiene por sobrecalentamiento durante el trabajo, es necesario esperar 5 minutos aproximadamente antes de reencenderlo.

6.4.1 Corte de hierba

1. Iniciar el avance y el corte en la zona herbosa.
2. Adecuar la velocidad de avance y la altura de corte (apart. 5.3) al estado del césped (altura, densidad y humedad de la hierba) y a la cantidad de hierba cortada.

En los modelos con tracción (apart. 5.2.3): se sugiere no cortar en terrenos con inclinación mayor que 15°.

3. El aspecto del césped será mejor si los cortes se efectúan siempre a la misma altura y alternativa-mente en las dos direcciones (Fig.20).

En el caso de descarga lateral: se sugiere efectuar un recorrido que evite descargar la hierba cortada sobre la parte de césped que aún no ha sido cortada.

En caso de "mulching" o descarga trasera de la hierba:

- No retirar grandes cantidades de hierba. No eliminar más de un tercio de la altura total de la hierba en una sola pasada (Fig.20).
- Mantener el chasis siempre limpio (apart. 7.3.1).

6.4.2 Vaciado de la bolsa de recogida

En el caso de bolsa de recogida con dispositivo indicador del contenido:

 Levantado = vacío.  Abajo = lleno*.

*la bolsa de recogida está llena y hay que vaciarla.

Para retirar y vaciar la bolsa de recogida:

1. esperar a que el dispositivo de corte se pare;
2. retirar la bolsa de recogida (Fig.25.A).

6.5 PARADA

Para parar la máquina:

1. Soltar la palanca de presencia operador (Fig.21 A).

2. En los modelos con arranque a través de pulsador de encendido, presionar el pulsador de encendido (fig. 18.A).

3. Esperar a que el dispositivo de corte se pare.

 Después de parar la máquina, el dispositivo de corte tarda unos segundos en detenerse.

IMPORTANTE Detener siempre la máquina.

- Durante los desplazamientos entre las zonas de trabajo.
- Al atravesar superficies no herbosas.
- Cada vez que sea necesario superar un obstáculo.
- Antes de regular la altura de corte.
- Cada vez que se desmonta o vuelve a montar la bolsa de recogida.
- Cada vez que se desmonta o se vuelve a montar el deflector de descarga lateral (si está previsto).

6.6 DESPUÉS DEL USO

1. Efectuar la limpieza (apart. 7.3).
2. Si fuera necesario, sustituir los componentes dañados y apretar los tornillos y pernos que se hayan aflojado.

IMPORTANTE *Quitar la llave de seguridad cada vez que se deje la máquina sin utilizar o sin vigilancia.*

7. MANTENIMIENTO

7.1 INFORMACIÓN GENERAL

 **Las normas de seguridad están descritas en el cap. 2. Respetar minuciosamente dichas indicaciones para evitar riesgos o peligros graves.**

 **Antes de efectuar cualquier control, limpieza o intervención de mantenimiento/regulación de la máquina:**

- **Parar la máquina.**
- **Quitar la llave de seguridad, (nunca dejar la llave aplicada o al alcance de niños o personas no capacitadas).**
- **Verificar que todas las partes en movimiento estén completamente paradas.**
- **Dejar enfriar el motor antes de colocar la máquina en cualquier ambiente.**
- **Leer las instrucciones correspondientes.**
- **Llevar puesta indumentaria adecuada, guantes de trabajo y gafas de protección.**

- Las frecuencias y los tipos de intervención se resumen en la "Tabla de mantenimientos". La tabla tiene el objetivo de ayudar a mantener la eficiencia y seguridad de la máquina. Contiene las principales operaciones y la periodicidad prevista para cada una de ellas. Realizar la acción que se indica al verificarse el primer vencimiento.
- El uso de recambios y accesorios no originales y/o no montados correctamente podría tener efectos negativos sobre el funcionamiento y sobre la seguridad de la máquina. El fabricante declina cualquier responsabilidad en caso de daños, accidentes o lesiones causados por dichos productos.
- Los recambios originales se suministran en talleres de asistencia y por parte de vendedores autorizados.

IMPORTANTE *Todas las operaciones de mantenimiento y regulación no descritas en este manual deben ser efectuadas por su Distribuidor o por un Centro especializado.*

7.2 BATERÍA

7.2.1 Autonomía de la batería

La autonomía de la batería (y por lo tanto la superficie de césped que se puede trabajar antes de la recarga) está condicionada sobre todo por:

- a. Factores ambientales que producen una mayor necesidad de energía:
 - Corte con hierba densa, alta, húmeda.
- b. Amplitud de corte de la máquina; A mayor amplitud se requiere mayor energía.
- c. Comportamientos que el operador debería evitar:
 - Encendidos y apagados frecuentes durante la actividad.

- Una altura de corte demasiado baja en relación a las condiciones de la hierba.
- Una velocidad de avance demasiado elevada para la cantidad de hierba que se debe eliminar.

NOTA *Durante el uso, la batería está protegida contra la descarga total a través de un dispositivo de protección que apaga la máquina y bloquea su funcionamiento.*

Para optimizar la autonomía de la batería es conveniente:

- Cortar la hierba cuando el césped esté seco.
- Cortar la hierba frecuentemente para que no alcance una altura elevada.
- Programar una altura de corte mayor cuando la hierba esté muy alta y efectuar una segunda pasada con una altura inferior.
- No usar la máquina con la función "mulching" cuando la hierba esté muy alta.
- Utilizar la función "Eco" (apart. 5.2.4).

Si se quisiera utilizar la máquina en sesiones de trabajo más largas con respecto a lo permitido por la batería estándar, es posible:

- Adquirir una segunda batería estándar para sustituir inmediatamente la batería descargada, sin perjudicar así la continuidad de uso.
- Adquirir una batería con mayor autonomía con respecto a la batería estándar (apart. 13.2).

7.2.2 Extracción y recarga de la batería

1. Abrir la tapa de acceso al compartimento batería y extraer la llave de seguridad.
2. Pulsar el botón sobre la batería (Fig.22.A) y retirarla (Fig.22.B).
3. Introducir la batería (Fig.23.B) en el alojamiento del cargador de batería (Fig.23.C).
4. Conectar el cargador de batería a una toma de corriente, con la tensión correspondiente indicada en la placa.
5. Proceder con la recarga completa siguiendo las indicaciones del manual de la batería/cargador.

NOTA *La batería cuenta con una protección que impide la recarga si la temperatura ambiente no está comprendida entre 0 y +45 °C.*

NOTA *La batería puede ser recargada en cualquier momento, incluso parcialmente, sin riesgo de sufrir daños.*

7.2.3 Reinscripción de la batería en la máquina

Finalizada la recarga:

1. Quitar la batería de su compartimento en el cargador de batería (sin dejarla mucho tiempo en carga con la recarga terminada).
2. Desconectar el cargador de la red eléctrica.
3. Abrir la tapa de acceso al compartimento de la batería (Fig.24.A), introducir la batería (Fig.24.B) en su alojamiento empujándola a fondo hasta sentir el "clic" que la bloquea en posición y asegura el contacto eléctrico.

Volver a cerrar completamente la tapa.

7.3 LIMPIEZA

Después de cada uso, efectuar la limpieza ateniéndose a las siguientes instrucciones.

7.3.1 Limpieza de la máquina

- Verificar siempre que las tomas de aire estén libres de residuos.
- No usar chorros de agua y evitar mojar el motor y las partes eléctricas (Fig.26).
- No utilizar líquidos agresivos para limpiar el chasis.

- Para reducir el riesgo de incendio, mantener el motor limpio de residuos de hierbas, hojas y grasa excesiva.
- Mantener siempre las palancas, la pantalla y los pulsadores libres de residuos.

7.3.2 Limpieza del grupo dispositivo de corte

Extraer los restos de hierba y el fango acumulados en el interior del chasis.

- **En el caso de descarga lateral:** desmontar el deflector de descarga (si está montado - apart. 6.1.2d.).

7.3.3 Limpieza de la bolsa (Fig.27.A/B)

7.4 TUERCAS Y TORNILLOS DE FIJACIÓN

Mantener apretados tuercas y tornillos para asegurarse que la máquina esté siempre en condiciones seguras de funcionamiento.

7.5 LIMPIEZA DEL FILTRO DE AIRE

El elemento filtrante siempre debe mantenerse bien limpio. Proceder de la siguiente manera:

1. Limpiar la zona alrededor de la rejilla del filtro del aire.
2. Quitar la rejilla (Fig.28.A) aflojando el tornillo (Fig.28.B).
3. Quitar el elemento filtrante (Fig.29.A).
4. Soplar el filtro o lavarlo con agua (Fig.29.A) para retirar polvo y desechos.
5. Volver a colocar el elemento filtrante (Fig.29.A) en su alojamiento, montar nuevamente la rejilla y apretar el tornillo (Fig.28.A) y (Fig.28.B).

- Usar guantes de trabajo resistentes.
- Agarrar la máquina desde los puntos que ofrezcan una sujeción segura, teniendo en cuenta el peso y la distribución.
- Emplear una cantidad de personas adecuada al peso de la máquina

8. MANTENIMIENTO EXTRAORDINARIO

⚠ Antes de efectuar cualquier control, limpieza o intervención de mantenimiento/regulación de la máquina:

- Parar la máquina.
- Quitar la llave de seguridad, (nunca dejar la llave introducida o al alcance de niños o personas no capacitadas).
- Verificar que todas las partes en movimiento estén completamente paradas.
- Dejar enfriar el motor antes de colocar la máquina en cualquier ambiente.
- Leer las instrucciones correspondientes.
- Llevar puesta indumentaria adecuada, guantes de trabajo y gafas de protección.

8.1 DISPOSITIVO DE CORTE

Un dispositivo de corte mal afilado arranca el césped y causa el amarilleo del prado.

⚠ No toque el dispositivo de corte hasta que no haya quitado la llave y el dispositivo de corte no esté parado completamente.

⚠ Todas las operaciones relacionadas con los dispositivos de corte (desmontaje, afilado, equilibrado,

reparación, montaje y/o sustitución) son tareas que requieren tanto una competencia específica como el empleo de equipos especiales; por razones de seguridad, es necesario que se realicen siempre en un Centro Especializado.

⚠ Sustituir siempre el dispositivo de corte dañado, doblado o desgastado, junto con los tornillos, para mantener el equilibrio.

IMPORTANTE Utilizar los dispositivos de corte originales con la indicación del código en la tabla "Datos Técnicos".

Dada la evolución del producto, los dispositivos de corte indicados en la tabla "Datos Técnicos" podrán ser sustituidos por otros, con características análogas de intercambiabilidad y seguridad de funcionamiento.

9. ALMACENAMIENTO

9.1 ALMACENAMIENTO DE LA MÁQUINA

Cuando la máquina debe ser almacenada:

1. Dejar enfriar el motor.
2. Retirar la llave de seguridad.
3. Efectuar la limpieza (apart. 7.3).
4. Controlar el estado de la máquina.
5. Almacenamiento de la máquina (Fig.34):
 - En un lugar seco.
 - Protegido de la intemperie.
 - Fuera del alcance de los niños.
 - Asegurándose de haber quitado las llaves o herramientas usadas en el mantenimiento.

9.2 ALMACENAMIENTO DE LA BATERÍA

La batería debe guardarse a la sombra, en un lugar fresco y seco.

NOTA En caso de inactividad prolongada, recargar la batería cada dos meses.

10. DESPLAZAMIENTO Y TRANSPORTE

Cada vez que sea necesario desplazar, levantar o transportar o inclinar la máquina:

- Detener la máquina (párr. 6.5) hasta que se detengan las piezas en movimiento.
- Usar guantes de trabajo resistentes.
- Agarrar la máquina desde los puntos que ofrezcan una sujeción segura, teniendo en cuenta el peso y la distribución.
- Emplear una cantidad de personas adecuada al peso de la máquina.
- Asegurarse de que el desplazamiento de la máquina no cause daños o lesiones.

Cuando se transporta la máquina con un medio de transporte o remolque, es necesario:

- Utilizar rampas de acceso de resistencia, ancho y longitud adecuadas.
- Cargar la máquina con el motor apagado, empujando y usando un número adecuado de personas.
- Bajar el grupo dispositivo de corte.
- Colocarla de manera que no sea un peligro para nadie.
- Sujetarla firmemente en el medio de transporte mediante cables o cadenas para evitar que vuelque.

11. TABLA DE MANTENIMIENTOS

Intervención	Periodicidad	Notas
MÁQUINA		
Control de todas las fijaciones; controles de seguridad / control de los mandos; control de las protecciones de descarga trasera / descarga lateral; control de la bolsa de recogida, deflector de descarga lateral; control del dispositivo de corte.	Antes de usar	apart. 6.2
Limpieza general y control; Control de posibles daños presentes en la máquina. Si es necesario, contactar con el centro de asistencia autorizado.	Después de cada uso	apart. 7.3
Sustitución dispositivo de corte	-	apart. 81 ***
Verificación del estado de carga de la batería	Antes de cada uso	*
Recarga de la batería	Después de cada uso	apart. 7.2.2 *
Limpieza del filtro de aire	Una vez al mes	apart. 7.5

* Consultar el manual de la batería/cargador de batería.

** Operación que debe efectuar su Distribuidor o un Centro especializado

*** Operación que debe realizarse tras las primeras señales de error en el funcionamiento

12. IDENTIFICACIÓN DE PROBLEMAS

12.1 PARA MÁQUINAS CON LED

Si los problemas perduran después de haber aplicado las soluciones descritas, contactar con su Distribuidor.		
PROBLEMA	POSIBLE CAUSA	SOLUCIÓN
1. Al presionar el pulsador de encendido, no se enciende el LED.	Falta la llave de seguridad o la llave no está introducida correctamente.	Introducir la llave (apart. 6.3).
	Llave de seguridad en posición "OFF".	Poner la llave de seguridad en posición "ON" (apart. 6.3).
	Batería ausente o batería no introducida correctamente.	Abrir la portezuela y asegurarse de que la batería esté bien colocada (apart. 7.2.3).
	Batería descargada.	Controlar el estado de la carga y recargar la batería (apart. 7.2.2).
	Combinación de batería incorrecta.	Controlar si la combinación de las baterías es correcta, siguiendo las instrucciones de la tabla "Datos técnicos".
2. Al presionar el pulsador de encendido, no se enciende el LED y la máquina emite una señal sonora.	Anomalía interna del motor.	Retirar la llave de seguridad y contactar con un Centro de Asistencia para operaciones de control, sustituciones o reparaciones.
3. El motor se para durante el trabajo.	Batería no introducida correctamente.	Abrir la portezuela y asegurarse de que la batería esté bien colocada (apart. 7.2.3).
	Batería descargada.	Controlar el estado de la carga y recargar la batería (apart. 7.2.2).
4. El led de peligro (Fig.30.A) se enciende y la máquina emite una señal sonora.	Dispositivo de corte bloqueado.	Detener la máquina, retirar la llave de seguridad, utilizar guantes de trabajo. Comprobar la parte inferior de la máquina y eliminar posibles obstrucciones (apart. 7.3.2) que impidan la rotación del dispositivo de corte. En caso de no resolver el problema, contactar con un Centro de Asistencia para operaciones de control, sustituciones o reparaciones (apart. 8.1).
	Fallo de la máquina	Retirar la llave de seguridad y contactar con un Centro de Asistencia para operaciones de control, sustituciones o reparaciones.

5. El led de peligro (Fig.30.A) parpadea.	Intervención de la protección térmica por sobrecalentamiento de la máquina.	Esperar al menos 5 minutos y luego poner en marcha la máquina.
6. La hierba se corta con dificultad.	El dispositivo de corte no está en buen estado.	Contactar con un Centro de Asistencia para el afiliado o la posible sustitución del dispositivo de corte.
7. Se escuchan ruidos y/o se sienten vibraciones excesivas durante el trabajo.	Fijación del dispositivo de corte suelto o dispositivo de corte dañado.	Parar inmediatamente el motor y quitar la llave de seguridad. Contactar con un Centro de Asistencia para controles, sustituciones o reparaciones (apart. 8.1).
8. La autonomía de la batería es escasa.	Condiciones de uso gravosas con mayor absorción de corriente.	Optimizar el uso (apart. 7.2.1).
	Batería insuficiente para las exigencias operativas.	Utilizar una segunda batería o una batería adicional (apart. 13.2).
9. El cargador de batería no efectúa la recarga de la batería.	Batería no introducida correctamente en el cargador.	Comprobar que se haya colocado correctamente (apart. 7.2.3).
	Condiciones ambientales inadecuadas.	Efectuar la recarga en un ambiente con temperatura adecuada (ver manual de instrucciones de la batería/cargador de la batería).
	Contactos sucios.	Limpiar los contactos.
	Falta tensión en el cargador de la batería.	Comprobar que el enchufe esté introducido y que haya tensión en la toma de corriente.
	Cargador de batería defectuoso.	Sustituir con un recambio original.
		Si el problema continúa, consultar el manual de la batería/cargador.

12.2 PARA MÁQUINAS SIN LED

Si los problemas perduran después de haber aplicado las soluciones descritas, contactar con su Distribuidor.		
PROBLEMA	POSIBLE CAUSA	SOLUCIÓN
1. El motor no arranca al accionar el interruptor	Falta la llave de seguridad o la llave no está introducida correctamente.	Introducir la llave (apart. 6.3).
	Llave de seguridad en posición "OFF".	Poner la llave de seguridad en posición "ON" (apart. 6.3).
	Batería ausente o batería no introducida correctamente.	Abrir la portezuela y asegurarse de que la batería esté bien colocada (apart. 7.2.3).
	Batería descargada.	Controlar el estado de la carga y recargar la batería (apart. 7.2.2).
	Combinación de batería incorrecta.	Controlar si la combinación de las baterías es correcta, siguiendo las instrucciones de la tabla "Datos técnicos".

2. El motor se para y la máquina emite una señal sonora.	Batería no introducida correctamente.	Abrir la portezuela y asegurarse de que la batería esté bien colocada (apart. 7.2.3).
	Batería descargada.	Controlar el estado de la carga y recargar la batería (apart. 7.2.2).
	Intervención de la protección térmica por sobrecalentamiento del motor.	Esperar al menos 5 minutos y luego poner en marcha la máquina.
	Dispositivo de corte bloqueado.	Detener la máquina, retirar la llave de seguridad, utilizar guantes de trabajo. Comprobar la parte inferior de la máquina y eliminar posibles obstrucciones (apart. 7.3.2) que impidan la rotación del dispositivo de corte. En caso de no resolver el problema, contactar con un Centro de Asistencia para operaciones de control, sustituciones o reparaciones (apart. 8.1).
	Fallo de la máquina	Retirar la llave de seguridad y contactar con un Centro de Asistencia para operaciones de control, sustituciones o reparaciones.
3. La hierba se corta con dificultad.	El dispositivo de corte no está en buen estado.	Contactar con un Centro de Asistencia para el afilado o la posible sustitución del dispositivo de corte.
4. Se escuchan ruidos y /o se sienten vibraciones excesivas durante el trabajo.	Fijación del dispositivo de corte suelto o dispositivo de corte dañado.	Parar inmediatamente el motor y quitar la llave de seguridad. Contactar con un Centro de Asistencia para controles, sustituciones o reparaciones (apart. 8.1).
5. La autonomía de la batería es escasa.	Condiciones de uso gravosas con mayor absorción de corriente.	Optimizar el uso (apart. 7.2.1).
	Batería insuficiente para las exigencias operativas.	Utilizar una segunda batería o una batería adicional (apart. 13.2).
6. El cargador de batería no efectúa la recarga de la batería.	Batería no introducida correctamente en el cargador.	Comprobar que se haya colocado correctamente (apart. 7.2.3).
	Condiciones ambientales inadecuadas.	Efectuar la recarga en un ambiente con temperatura adecuada (ver manual de instrucciones de la batería/cargador de la batería).
	Contactos sucios.	Limpiar los contactos.
	Falta tensión en el cargador de la batería.	Comprobar que el enchufe esté introducido y que haya tensión en la toma de corriente.
	Cargador de batería defectuoso.	Sustituir con un recambio original.
		Si el problema continúa, consultar el manual de la batería/cargador.

13. ACCESORIOS POR ENCARGO

13.1 KIT PARA "MULCHING"

Desmenuza finamente la hierba cortada y la deja sobre el césped, en vez de recogerla en la bolsa (para máquinas preparadas) (Fig.31).

13.2 BATERÍAS

Se consiguen baterías de distintas capacidades que se adaptan a las exigencias operativas específicas (Fig. 32). La lista de las baterías homologadas para esta máquina se encuentra en la tabla "Datos Técnicos".

13.3 CARGADOR DE BATERÍA

Dispositivo que se utiliza para recargar la batería (Fig.33).

SISUKORD

1.	ÜLDANDMED	1
1.1	Kuidas kasutusjuhendit lugeda.....	1
1.2	Viited.....	1
2.	OHUTUSNÕUDED	1
2.1	Väljaõpe.....	1
2.2	Ettevalmistus.....	2
2.3	Kasutamise ajal.....	2
2.4	Hooldus, ladustamine	2
2.5	Aku / akulaadija	2
2.6	Keskonnakaitse	3
3.	MASINAGA TUTVUMINE.....	3
3.1	Masina kirjeldus ja ettenähtud kasutusotstarve.3	3
3.2	Ohutusmärgistus.....	3
3.3	Andmesilt	4
3.4	Põhikomponendid	4
4.	PAIGALDAMINE	4
4.1	Lahtipakkimine (Joon.3)	4
4.2	Juhtraua monteerimine	4
4.3	KOGUMISKORVI paigaldamine	4
5.	JUHTSEADMED.....	4
5.1	Turvavõti (väljalülitamise seade)	4
5.2	Juhtraud	5
5.3	Niitmiskõrguse reguleerimine.....	5
6.	MASINA KASUTAMINE.....	5
6.1	Ettevalmistus	5
6.2	Ohutuskontrollid.....	6
6.3	Käivitamine.....	6
6.4	Töötamine	6
6.5	Masina seiskamine	7
6.6	Pärast kasutamist.....	7
7.	HOOLDAMINE.....	7
7.1	Üldandmed.....	7
7.2	AKU 7	7
7.3	PUHASTAMINE.....	8
7.4	Lukustusmutrid- ja kruvid.....	8
7.5	Õhufiltri puhastamine	8
8.	ERAKORRALINE HOOLDUS.....	8
8.1	Lõikeseade	8
9.	LADUSTAMINE	8
9.1	Masina ladustamine	8
9.2	Aku hoiustamine.....	8
10.	LIIGUTAMINE JA TRANSPORT.....	9
11.	HOOLDUSTABEL	9
12.	Tõrgete tuvastamine	9
12.1	Elektroonilise juhtimisega masinad	9
12.2	Elektroonilise juhtimiseta masinad	10
13.	TELLITAVAD LISASEADMED	11
13.1	„Multšimis“ komplekt.....	11
13.2	Akad	11
13.3	Akulaadija.....	11

1. ÜLDANDMED
1.1 KUIDAS KASUTUSJUHENDIT LUGEDA

Kasutusjuhendis on tööohutuse või kasutamise seisukohalt olulisemad punktid järgmise kriteeriumi alusel esile toodud:

MÄRKUS VÕI TÄHTIS sisaldavad üksikasju või li-
sateavet juba kirjeldatu kohta eesmärgiga vältida masina
kahjustamist.

See sümbol tähistab ohtu. Hoiatuse eiramine võib põh-
justada inimvigastusi endale ja teistele ja/või rahalisi kahjusi.

- * Peatükid, mis on tähistatud halli punktiirruuduga, näi-
* tavad võimalikke omadusi, mida kõikidel käesolevas
* juhendis kirjeldatud mudelitel ei ole. Kontrollige, kas teie
* mudelil on need omadused olemas.

Kõik tähistused "eesmine", "tagumine", "parem" ja "vasak" on
määratletud kasutaja vaatekohast.

1.2 VIITED
1.2.1 Joonised

Käesoleva kasutusjuhendi joonised on nummerdatud 1,2,3
ja nii edasi.

Joonistel kujutatud komponendid on tähistatud tähtedega
A, B, C, ja nii edasi.

Viide komponendile C joonisel 2 märgitakse tekstiga: "Vaa-
data jn 2.C" või lihtsalt "(jn 2.C)".

Joonised on näitlikud. Tegelikud osad võivad joonistel kju-
tatutest erineda.

1.2.2 Pealkirjad

Kasutusjuhend on jagatud peatükkideks ja punktideks.

Punkti "2.1. Väljaõpe" pealkiri on punkti 2 alapealkiri. Ohu-
tusnõuded".

Viited pealkirjadele või punktidele on tähistatud lühendiga ptk
või lõik ja vastava numbriga. Näiteks: "ptk. 2" o "par. 2.1"

2. OHUTUSNÕUDED
2.1 VÄLJAÕPE

**Õppige juhtimisseadmete ja masina otstarbe-
kohast kasutamist tundma. Õppige mootorit kiiresti
seiskama. Hoiatuste ja kasutusjuhendite eiramine võib
põhjustada tuleohtu ja/või tõsisid vigastusi.**

- Ärge kunagi lubage masinat kasutada lastel või inimestel,
kes ei ole juhistega vajalikul määral tutvunud. Kohalikud
nõuded võivad seada piiranguid kasutaja vanusele.
- Lapsed alates 8. eluaastast ja piiratud füüsiliste, aist-
mis- ja vaimsete võimetega inimesed või kellel puudub
kogemus või oskused, võivad seadet kasutada üksnes
tingimusel, et nad on järelevalve all või neid on õpetatud
masinat ohutult kasutama ja nad mõistavad sellega seo-
tud ohtusid. Lapsed ei tohi seadmega mängida. Kasu-
tajapoolsed puhastus- ja hooldustoiminguid ei tohi teha
lapsed ilma järelevalveta.
- Ärge kasutage kunagi masinat, kui kasutaja on väsinud
või haige või on tarvitanud ravimeid, uimasteid, alkoholi
või aineid, mis mõjuvad kahjulikult tema reageerimisvõi-
mele ja tähelepanule.
- Keelatud on vedada lapsi või teisi reisijaid.

- Pidage meeles, et seadmega töötaja või selle kasutaja vastutab õnnetuste ja kahjustuste eest, mis võivad tekkida teistele inimestele või nende omandile. Kasutaja vastutusallas on hinnata töökoha võimalikke ohtusid ja võtta kõik vajalikud ettevaatusabinõud enda ja teiste ohutuse tagamiseks, eriti nõlvadel, konarlikul, libedal või ebastabiilsel pinnal.
- Kui soovite masina anda või laenata teistele, veenduda, et kasutaja tutvuks käesolevas kasutusjuhendis olevate instruksioonidega.

2.2 ETTEVALMISTUS

Isikukaitsevahendid

- Kandke sobivaid riideid, libisemiskindla tallaga tööjaltsid ja pikki pükse. Ärge juhtige masinat paljajalu või lahtistes sandaalides. Kandke kuulmise kaitseks kõrvaklappe.
- Kuulmiskaitsevahendite kasutamine vähendab ka suutlikkust kuulda hoiatusi (hüüdu või häiret). Olge tähelepanelik tööala vahetus läheduses toimuva suhtes.
- Kandke sobivaid riideid ja töökindaid kõigis kätele ohtlikes situatsioonides.
- Ärge kandke kunagi salle, särke, keesid, käevõrusid, lah-tisi riideid, paelu, lipse ega muid rippuvaid või lahtisi aksessuaare, mis võiksid takerduda masinasse või tööalal olevatesse esemetesse ja materjalidesse.
- Siduge pikad juuksed kokku.

Tööala / Masin

- Vaadake tööala hoolikalt üle ja korjake kokku kõik, mis võiks masinal alt eemale paiskuda ning lõikeseadet või liikuvaid masinaosi kahjustada (kivid, oksad, traat, luud, jne.).

2.3 KASUTAMISE AJAL

Tööala

- Masinat ei tohi kasutada plahvatusohtlikus keskkonnas, tuleohtlike vedelike, gaaside või tolmude läheduses. Elektrilised tööriistad tekitavad sädemeid, mis võivad tolmuga või aurud süüdata.
- Töötage ainult päevavalguses või heas kunstvalguses ja hea nähtavuse juures.
- Hoidke inimesed, lapsed ja loomad tööalalt eemale. Lapsi peab valvama mõni teine täiskasvanu.
- Vältige märja rohu, vihma või tormiohuga töötamist, eriti äikese võimaluse korral.
- Masinat ei tohi jätta vihma kätte või niiskesse keskkonda. Tööriista sattunud vesi suurendab elektrilöögi ohtu.
- Olge eriti tähelepanelik maapinna ebatasasuste (kraavid, rentsliid), kallakute ja peidetud ohtude suhtes ning pöörake tähelepanu takistusele, mis võivad piirata nähtavust.
- Pöörata tähelepanu järsakute, kraavide või piirete ääres. Masin võib ümber minna, kui üks ratas läheb üle serva või kui serv variseb.
- Liikuge töötades kallakuga risti ja mitte kunagi üles/allas suunas, olge pöörates ettevaatlik ja vaadake, et rattad ei läheks vastu takistusi (kivid, oksad, juured, jne.), millega võiks kaasnedna külgsuunas libisemine või kontrolli kaotamine masina üle.
- Kui masinat kasutatakse tee lähedal, pöörake tähelepanu liiklusele.

Toimimisviisi

- Olge tagurdamisel ettevaatlik. Enne tagurdamist ja tagurdamise ajal vaadake alati seljataha veendumaks, et seal ei ole takistusi.
- Ärge kunagi jookske, vaid kõndige.
- Vältige enda vedamist muruniitja poolt.

- Hoidke käed ja jalad nii käivitamise kui masina kasutamise ajal lõikeseadmest eemal.
- Tähelepanu: lõikeelement pöörleb veel paar sekundit ka pärast välja lülitamist ja mootori seiskamist.
- Hoidke väljalaskevast eemal.



Purunemiste või õnnetuste puhul töötamise ajal peatage kohe mootor ja eemaldage masin nii, et see ei põhjustaks lisakahjustusi; kui viga olete saanud teie või teised inimesed, alustage kohe olukorrale vastava esmaabi andmist ja pöörduge vajaliku ravi saamiseks tervishoiuasutusse. Eemaldage hoolikalt võimalikud jäägid, mis võiksid põhjustada tähelepanuta jäämise korral kahjustusi või vigastusi inimestele või loomadele.

Kasutuspiirangud

- Ärge kunagi kasutage masinat, kui selle kaitsmed on kahjustatud, puudu või valesti kinnitatud (kogumiskorv, külgmise väljalaske kaitsmed, tagumise väljalaske kaitsmed).
- Masinat ei tohi kasutada, kui selle lisaseadmed/vahendid ei ole paigaldatud ettenähtud punktidesse.
- Masina ohutussüsteeme ei tohi eemaldada, välja lülitada, välistada ega manipuleerida.
- Masinat ei tohi ülemääraselt pingutada ega liiga väikest masinat kasutada liiga raskete tööde tegemiseks; Sobiva masina kasutamine vähendab riske ja parandab töö kvaliteeti.

2.4 HOOLDUS, LADUSTAMINE

Regulaarne hooldamine ja õige ladustamine tagab masina ohutuse ja jõudluse.

Hooldamine

- Ei tohi kasutada kulunud või kahjustunud osadega masinat. Vigadega või kahjustatud osade tuleb välja vahetada ning mitte kunagi parandada.
- Masina reguleerimistõid tehakse tuleb olla ettevaatlik vältimaks sõrmede jäämist liikuva lõikeseadme ja masina liikumatute osade vahele.



Antud kasutusjuhendis toodud müra- ja vibratsioonitorase on masina kasutamise maksimumnäitajad. Tasakaalust väljas lõikeseadme kasutamine, liigne liikumiskiiirus, hoolduse puudumine mõjutavad märkimisväärselt müra ja vibratsiooni. Seetõttu on vajalik tarvitusele võtta ennetavad meetmed, et hoida ära kõrgest mürast ja vibratsiooni survest põhjustatud kahjustused; tegeleda masina hooldusega, kanda müravastaseid kõrvaklappe, teha töö ajal pause.

Ladustamine

- Tuleohu vähendamiseks ei tohi jätta anumaid tekkinud jääkmaterjalidega siseruumi.

2.5 AKU / AKULAADIJA

TÄHTIS Järgmised ohutussuunised kehtivad lisaks masinaga kompleksis oleva aku ja akulaadija juhendi ohutussuunetele.

- Kasutage aku laadimiseks ainult tootja soovitatud akulaadijat. Ebasobiv akulaadija võib põhjustada elektrilöögi, ülekuumenemise või korrosiivse vedeliku väljavoolamise akust.
- Kasutage ainult teie töövahendile ette nähtud akusid. Teiste patareide kasutamine võib esile kutsuda vigastusi või tuleohtu.
- Kontrollige enne aku paigaldamist, kas seade on välja lülitatud. Aku paigaldamine sisselülitatud elektriseadmele võib põhjustada tulekahju.
- Hoidke kasutamata aku eemal kirjaklambritest, müntidest, võtmetest, naeltest, kruvidest ja muudest väikestest

metallesemetest, mis võiksid esile kutsuda kontaktide lühise. Aku kontaktide vaheline lühis võib põhjustada süttimist või tulekahju.

- Ärge kasutage akulaadijat kohtades, kus on tuleohtlikke aineid või kergesti süttivaid pindasid, nagu paber, riie, jms. Laadimise ajal akulaadija soojeneb ja võib kaasa tuua tulekahju.
- Akumulaatorite transportimise ajal pöörata tähelepanu, et poolused omavahel kokku ei puutuks ja transportimiseks ei tohi kasutada metallnõusid.

2.6 KESKKONNAKAITSE

Keskonnakaitse peab masina kasutamisel olema oluline ja eelistatud aspekt kaitsmaks meie tsiviilse kooselu ja keskkonna huve.

- Vältige naabrite häirimist. Kasutada masinat ainult mõistlikel kellaaegadel (mitte varahommikul või hilisõhtul, kui see võiks inimesi segada).
- Järgige kohalikke jäätmekäitlusnõudeid, mis puudutavad pakendite, kahjustatud osade ja muu keskkonnohtriku kõrvaldamist; neid jääke ei tohi visata tavaprügi hulka, vaid need tuleb eraldada ja viia kogumiskeskustesse, kus materjalid ümber töödeldakse.
- Pidage jäätmematerjalidest vabanemisel kinni kohalikest määrustest.
- Kui masin kasutuselt kõrvaldatakse, ärge visake seda loodusse, vaid viige see vastavalt kohalikele kehtivatele eeskirjadele jäätmekäitluspunkti.



Ärge visake elektrilisi seadmeid olmejäätmete hulka. Vastavalt Euroopa direktiivile 2012/19/ EU elektri- ja elektroonikaseadmetest tekkinud jäätmete (elektroonikaromude) kohta ja selle rakendamisele vastavusse riiklike õigusnõuetega, tuleb elektriseadmete romud koguda eraldi, et neid ökoloogiliselt korduskasutada. Kui elektriseadmed visatakse prügimäele või kaevatakse maha, võivad kahjulikud ained jõuda põhjavette ja pääseda toiduahelasse, kahjustades teie tervist ja heaolu. Täpsemat infot käesoleva toote kõrvaldamise kohta saab vastavalt jäätmekäitlusettevõttelt või edasimüüjalt.



Pärast akude kasutuse lõppu tuleb neid käidelda keskkonnasõbralikult. Akud sisaldavad aineid, mis on kahjulikud nii teile kui keskkonnale. Aku tuleb eraldada ja viia jäätmekogumispunkti, kus võetakse vastu liitiumioonakusid.



Toodete ja pakendite sorteeritud käitlemine võimaldab materjalide taaskasutusse võtmist. Kogutud materjalide taaskasutus vähendab keskkonnareostust ning nõudlust tooraine järgi.

3. MASINAGA TUTVUMINE

3.1 MASINA KIRJELDUS JA ETTENÄHTUD KASUTUSOTSTARVE

Masin on muruniiduk, mille kasutaja seisab püsti.

Masin koosneb mootorist, mis käivitab korpusega kaetud lõikeseadme, ratastest ja juhrauast.

Kasutaja saab juhtida masinat ja käivitada põhilisi juhtimis-seadmeid, jäädes alati juhtraua taha ja seega ohutusse kaugusesse pöörlevast lõikeseadmest.

Kasutaja masinast kaugenemisel peatuvad mootor ja pöörleva seade paari sekundi jooksul.

3.1.1 Ettenähtud kasutus

Masin on ette nähtud rohu niitmiseks (ja kogumiseks) aedades ja rohuniitudel ja selle mõõdud on proportsionaalsed lõikeulatusega ning seda juhib selle taga kõndiv operaator. Masin on suuteline:

1. Niitke muru ja koguge seda kogumiskorvi.
2. Niitke muru ja väljutage see tagumise osa kaudu maapinnale.
3. Niitke muru ja jätke see lateraalselt maapinnale (kui on saadaval).
4. Niitke muru, purustage see ja jätke see maapinnale (mütsimise efekt -kui on saadaval).

Eriliste lisaseadmete, mis on tootja poolt ette nähtud kui originaalvarustus või eraldi ostetav, kasutamine võimaldab teostada antud tööd erineval moel, mida on kirjeldatud antud kasutusjuhendis või juhendites, mis saadavad eraldi iga lisaseadme.

3.1.2 Ebaõige kasutus

Mistahes muu ülalnimetatust erinev kasutus võib osutada ohtlikuks ja kahjulikuks inimestele ja/või esemetele.

Ebaõige kasutuse alla käivad (näiteks, aga mitte ainult):

- Vedada masinal teisi inimesi, lapsi ja loomi, sest nad võivad kukkuda ja saada raskelt vigastada ning võivad takistada ohutut juhtimist.
- Lasta ennast masinal vedada.
- Kasutada masinat koormuste vedamiseks või lükkamiseks.
- Sisestada lõikeseadet ilma rohuta lõikudel.
- Masina kasutamine lehtede või prügi kogumiseks.
- Masina kasutamine hekkide pigamiseks või rohust erineva taimestiku niitmiseks.
- Masina kasutamine rohkem kui ühe inimese poolt.

TÄHTIS Masina valesti kasutamine muudab garantii kehtetuks ja vabastab tootja kogu vastutusest, mis muudab kasutaja vastutavaks kõigi kahjustuste ja kehavigastuste eest endale ja teistele.

3.1.3 Kasutaja tüüp

Masin on ette nähtud kasutamiseks tarbijatele, see tähendab mitteprofessionaalsetele operaatoritele. Masin on ette nähtud harrastuskasutuseks.

TÄHTIS Masinal tohib korraga olla vaid üks kasutaja.

3.2 OHUTUSMÄRGISTUS

Masina peal on kujutatud mitmesugused sümbolid (jn.2). Nende eesmärgiks on meenutada kasutajale juhiseid, mida tuleb tähelepanelikult ja piisava ettevaatlikkusega järgida. Sümbolite tähendus:



Tähelepanu. Lugege juhendeid enne masina kasutamist.



Ohtlik! Esemete väljapaiskumine. Masina kasutamise ajal hoida tööpiirkonnast eemale kõrvalised isikud.



Ainult soojusmootoriga muruniidukid.



Ainult elektrilised muruniidukid, mis saavad toidet vooluvõrgust.



Ainult elektrilised muruniidukid, mis saavad toidet vooluvõrgust.



Ohtlik! Lõikeoht. Lõikamiseadmed töös. Ärge sisestage käsi ega jalgu lõikeseadme kereossa.



Ettevaatust terava lõikeseadmega. Ärge pange käsi või jalgu lõikeseadme korpusesse. Lõikeseade jätkab pöörlemist ka pärast mootori väljalülitamist. Enne hooldustöiminguid eemaldage turvavõti (inaktiveerimisseade).

TÄHTIS *Vahetage kahjustatud või loetamatud kleebised välja. Tellige asenduskleebised volitatud teenindusest.*

3.3 ANDMESILT

Masina andmesildil on järgmised andmed (jn.1).

1. Müravõimsuse tase.
2. CE Vastavusmargistus.
3. Tootmisaasta.
4. Masina tüüp.
5. Seerianumber.
6. Tootja nimi ja aadress.
7. Artikli kood.
8. Mootori töötamise suurim kiirus.
9. Kaal kilogrammides.
10. Toitepinge ja -sagedus.
11. Elektrihoituse aste.
12. Nominaalvõimsus.

Kirjutage masina identifitseerimisandmed kaane tagaküljel olevale sildile.

TÄHTIS *Kui võtate ühendust volitatud teenindusega, edastage neile andmesildil olev tooteteave.*

TÄHTIS *Vastavusdeklaratsiooni näidis on juhendi lõpus.*

3.4 PÕHIKOMPONENDID

Masin koosneb järgmistest peamistest komponentidest, millel on järgmised funktsioonid (jn.1.0):

- A. Korpus:** korpus, mis ümbritseb pöörlevat lõikeseadet.
- B. Mootor:** veab nii lõikeseadet kui ka rattaid (kui on saadaval).
- C. Lõikeseade:** seade, mis niidab rohtu.
- D.** Tagumine väljalaskeava kaitse: ohutusseade, mis takistab lõikeseadmega üles korjatud objektide masinast eemale paiskamist.
- E. Külgmise väljalaskeava kaitse (kui on saadaval):** ohutusseade, mis takistab lõikeseadmega üles korjatud objektide masinast eemale paiskamist.
- F. Külgmine väljaviskekanal (kui on saadaval):** see väljutab rohu küljele ja on ühtlasi ohutusvahend, mis ei lase lõikeseadmega üles korjatud objekte masinast eemale paisata.
- G. Kogumiskorv:** lisaks niidetud rohu kogumisele on see ühtlasi ohutusvahend, mis ei lase lõikeseadmega üles korjatud objekte masinast eemale paisata.
- H. Juhtraud:** sellest hoiab töötaja töö ajal kinni. Selle pikkus tagab töötajale töö ajal pöörlevast lõikeseadmest ohutu kauguse.
- I. Aku** (kui ei ole masinaga kaasas, vt ptk 13 "Lisaseadmed tellimisel"): annab toidet mootori käivitamiseks; kirjelduse ja kasutusnõuded leiata spetsiaalses kasutusjuhendis.

- J. Kasutaja pidurdusseadis:** see hoob paneb lõikeseadmed ja ajami käima või seisma. Mootor seiskub automaatselt kui hoob lahti lasta.
- K. Edaseivo hoob (kui on saadaval):** see hoob paneb rattad liikuma, et masin saaks edasi liikuda.
- L. Akupesa luuk**
- M. Turvavõti (Väljalülitamise seade):** Võti raken-dab/katkestab masina elektrisüsteemi.
- N. Akulaadija** (kui masina komplektis ei ole, siis vt ptk 13 "eritellimusel lisaseadmed"): seade aku laadimiseks.



Järgige hoolikalt juhiseid ja ohutusnõudeid, mida on kirjeldatud 2. ptk.

4. PAIGALDAMINE

Mõningad masina komponendid tehases jäetud monteeri-mata ning need tuleb masina külge monteerida pärast pak-nendi eemaldamist, järgides allolevaid instruksioone.



Valige lahti pakkimiseks ja monteerimiseks tasane ja kindel koht, kus on piisavalt ruumi masina ja selle pakendi liigutamiseks. Masinat ei tohi kasutada enne peatükis "MONTEERIMINE" toodud juhiste lõpule viimist.

4.1 LAHTIPAKKIMINE (JOON.3)

1. Avage pakend ettevaatlikult, et komponente mitte kaotada.
2. Tutvuge karbis oleva dokumentatsiooniga, sealhulgas juhendiga.
3. Võtke kõik pealemonteerimata komponendid kastist välja.
4. Kõrvaldage kast ja pakendid vastavalt kohalikele ees-kirjadele.



Enne monteerimist vaadake, kas turvavõti on välja võetud.

4.2 JUHTRAUA MONTEERIMINE

Paigaldage juhtraud suuniste järgi joonistel 4.

4.3 KOGUMISKORVI PAIGALDAMINE

Paigaldage kogumiskorv, nagu on näidatud joonisel 5.

5. JUHTSEADMED

5.1 TURVAVÕTI (VÄLJALÜLITAMISE SEADE)

Võti (jn 6.A), mis asub akupesas, rakendab või katkestab masina elektrisüsteemi.

Võtme eemaldamisel vooluring katkeb, see takistab masina kontrollimatut kasutamist.

TÄHTIS *Eemaldage turvavõti, kui masin jääb seisma või järelevalveta.*

- Mõnedel mudelitel tuleb võti keerata enne käivitamist • • •
- masina elektrisüsteemi aktiveerimiseks sisselülitatud • • •
- asendisse (ON). • • •
- Võtme väljalülitatud asendisse (OFF) keeramisel inak- • • •
- tiveeritakse masina elektrihael, mis takistab masina • • •
- kontrollimatut kasutamist. • • •

5.2 JUHTRAUD

5.2.1 Automaatne pidurdusseadis

Automaatne pidurdusseadis (jn 7.A) aktiveerib lõikeseadme.

See asub juhtraua ees.

Vajutage ohutusnuppu (jn 7.C) ja liigutage hooba juhtraua suunas, et lõikeseade käivitada.

Hooba vabastamisel seiskub mootor automaatselt ja kõik funktsioonid inaktiveeritakse.

MÄRKUS Lõikeseadme saab aktiveerida ainult juhtraua paremal küljel olevat kollast nuppu vajutades ja automaatselt pidurdusseadist juhtraua suunas vajutades.

5.2.2 Käivitusnupp (kui on ette nähtud)

Käivitusnuppu (jn.8.A) kasutatakse:



1. Masina käivitamine. Nupu (Joon. 8.A) vajutamisel lülitub LED (Joon. 8.B) sisse ja masin on kasutusvalmis.

MÄRKUS Masina saab sisse lülitada ainult siis, kui automaatne pidurdusseadis ja edasiveohoob on vabastatud.

MÄRKUS Kui masinat ei kasutata, lülitub LED 15 sekundi pärast välja ja eespool kirjeldatud toiming tuleb uuesti teha.



2. Lõikeseadme sisselülitamine.

MÄRKUS Lõikeseadme saab tööle panna ainult siis, kui vajutatakse automaatselt pidurdusseadist juhtraual (vt lõik 6.3).

3. Lõikeseadme väljalülitamine. Kui lõikeseade on aktiveeritud, vabastage automaatne pidurdusseadis (jn 7.A); lõikeseade seiskub, kuid niiduk jääb tööle.

5.2.3 Edasiveo hoob

TÄHTIS Mootori käivitamise ajal peab veosüsteem olema välja lülitatud.

Lülitab sisse rataste veo, millega masin saab edasi liikuda.

See asub juhtraua taga.



Sisselülitatud veosüsteem. Muruniiduk sõidab edasi, kui hoob on vastu juhtrauda tõmmatud (jn 7.A). Kui hoob lahti lasta, lõpetab muruniiduk edasiliikumise.

TÄHTIS Masinat ei tohi tagurpidi liigutada, kui veosüsteem on sisse lülitatud.

Teataval mudelitel saab edasiliikumiskiirust reguleerida valitsaga juhtraua paremal küljel (jn 8.C).

Valida saab 6 liikumiskiiruse vahel.



1. Suurim kiirus (ligikaudu 5 km/h).



2. Väiksem kiirus (ligikaudu 2,5 km/h).

MÄRKUS Viimati valitud kiirustase jääb valituks ka pärast masina väljalülitamist.

5.2.4 "ECO" lüliti (kui on ette nähtud)

"ECO" funktsioon säästab niitmise ajal energiakasutust ja suurendab sellega aku kestvust. "Eco" funktsiooni kasutamiseks või väljalülitamiseks vajutage nuppu (Joon.8.D).

See funktsioon lülitub automaatselt välja kui lasta pidurdusseadise hoovad lahti.

MÄRKUS Funktsiooni „ECO“ ei ole soovitatav kasutada rasketes muruniitmise tingimustes (tiheda, kõrge, niiske rohu niitmine).

5.3 NIITMISKÕRGUSE REGULEERIMINE

Muru niitmiskõrguse muutmiseks tõstetakse või langetatakse muruniiduki korпуст.



Selle toimingu ajal peab lõikeseade paigal seisma.

Lõikekõrguse muutmiseks lastakse kere vastava hoovaga (jn.9.A) soovitud kõrgusele.

6. MASINA KASUTAMINE

TÄHTIS Vaadake akusid puudutavaid juhtnõre eraldi juhendist.

6.1 ETTEVALMISTUS

Veenduge, et turvavõti oleks sisestatud. Seadke masin hästi toetatult ja horisontaalses asendis maapinnale.

6.1.1 Aku kontroll

Enne masina esmakordset kasutamist laadige aku vastavalt akujuhendi juhistele täielikult täis.

Enne funktsiooni kasutamist kontrollige, kas aku on laetud, järgige aku kasutusjuhendi juhiseid.

6.1.2 Masina tööks ettevalmistamine

MÄRKUS Selle masinaga on võimalik muru niita mitmel erineval moel.

a. Muru niitmise ja kogumiskorvi kogumise ettevalmistamine:

1. Külgmise väljalaskega mudelid: veenduge, et külgmise kaitse (Joon.10.A) oleks langetatud ja ohutushoovaga (Joon.10.B) lukustatud.
2. Sisestage kogumiskorv (Joon.10.C).

b. Ettevalmistused muru niitmiseks ja muru väljalülitamiseks maapinnale tagantpoolt:

1. Tõstke tagumine väljaviskeava kaitse (Joon.11.A) ja paigaldage tihvt (Fig.11.B).
2. Külgmise väljaviskekanaliga mudelid: veenduge, et kaitse (Joon.11.C) oleks langetatud ja ohutushoovaga (joon 11.D) lukustatud.

Tihvti eemaldamine: vt. Joon.11.A/B.

c. Ettevalmistused muru niitmiseks ja purustamiseks (multšimise funktsioon):

Tõstke tagumise väljalaskeava kaitse (jn 12.A) üles ja sisestage kanali pistik (jn 12.B) väljalaskeavasse, hoides seda kergelt paremale kaldus. Seejärel kinnitage see, lükates kahte tihvti (jn 12.B.1) avadesse, kuni kuulete neid klõpsuga haakuvat.

Külgmise väljaviskekanaliga mudelid: veenduge, et külgmise väljaviskeava kaitse (Joon 12.C) oleks langetatud ja ohutushoovaga (Joon 12.D) lukustatud.

d. Ettevalmistused muru niitmiseks ja muru väljutamiseks maapinnale küljelt:

1. Tõstke tagumise väljalaskeava kaitse (jn 13.A) üles ja sisestage kanali pistik (jn 13.B) väljalaskeavasse, hoides seda kergelt paremale kaldus. Seejärel kinnitage see, lükates kahte tihvti (jn 13.B.1) avadesse, kuni kuulete neid klõpsuga haakuvat.
2. Lükake õrnalt kaitsehooba (Joon 13.C) ja tõstke külgmist väljaviskeava kaitset (Joon.13.D).
3. Sisestage külgmise väljaviskekanal (Joon.13.E).
4. Sulgege külgmise väljalaskeava (Joon.13.D) külgmise väljaviskekanali lukustamiseks (Joon.13.E).

Külgmise väljaviskekanali eemaldamine:

5. Lükake õrnalt kaitsehooba (Joon 13.C) ja tõstke külgmist väljaviskeava kaitset (Joon.13.D).
6. Vabastage külgmise väljaviskekanal (Joon.13.E).

6.1.3 Juhtraua reguleerimine (Joon.14/15)

⚠ Toimingu ajal ei tohi lõikeseade liikuda.

6.2 OHUTUSKONTROLLID

⚠ Ohutuskontroll tuleb läbi viia iga kord enne kasutamist.

6.2.1 Turvakontroll enne igat kasutust

- Kontrollige masina terviklikkust ning kõikide masina komponentide korrektset paigaldust;
- veenduge, et kõik kinnitused oleksid korrektselt kinnitatud;
- hoidke kõik masina pinnad puhtad ja kuivad.

6.2.2 Masina töötamise test

Tegevus	Tulemus
<ol style="list-style-type: none">1. Käivitage masin ja aktiveerige lõikeseade (lõik 6.3).2. Laske automaatne pidurdusseadis lahti (jn 21 A).	<ol style="list-style-type: none">1. Lõikeseade peab liikuma.2. Hoob peaks automaatselt ja kiiresti tagasi neutraalasendisse minema, mootor peab välja lülituma ja lõikeseade peab mõne sekundi pärast peatuma.
<ol style="list-style-type: none">1. Käivitage masin (lõik. 6.3) ja vajutage edasiveo hooba (lõik 5.2.3).2. Laske edasiveo hoob lahti.	<ol style="list-style-type: none">1. Rattad panevad masina liikuma.2. Rattad seisuvad ja masin lõpetab edasilükumise.

Proovijuhtimine	Ebanormaalsed vibratsioonid ei ole. Ebaharilik heli puudub.
-----------------	--

⚠ Kui mõni tulemustest erineb tabelites märgitud tulemustest, siis ei tohi masinat kasutada! Kontakteeurage volitatud teeninduskeskusega masina kontrollimiseks ja vajadusel parandamiseks.

6.3 KÄIVITAMINE

MÄRKUS Käivitage masin tasasel pinnal, kus pole takistusi ega kõrget rohtu.

1. Avage akupesa luuk (jn.16.A).
2. Paigaldage akud oma sektsioonidesse (jn 7.2.3.A), vajutades neid alla, kuni need klõpsuga kohale kinnituvad, et tagada elektriühendus.
3. Lükake turvavõti lõpuni sisse (jn 17.A). Vajaduse korral keerake võti sisselülitatud asendisse (ON).
4. Lõpuks pange luuk kinni.

- Kui mudelil on käivitamiseks toitenupp, kasutage toitenuppu (jn 18.A). LED jääb 15 sekundiks sisselülitatuks.
- Aktiveerige lõikeseade, vajutades esmalt ohutusnuppu (jn 19.A) ja seejärel automaatset pidurdusseadist (jn 19.B).
- Veosüsteemi aktiveerimiseks vajutage juhtraua taga olevat hooba (jn 19.C).

6.4 TÖÖTAMINE

TÄHTIS Töötamise ajal hoidke lõikeseadmest alati ohutule kaugusele; vastavalt juhtraua pikkusele.

Aku vastupidavus (ja seega ühe laadimisega niidetava muruplatsi suurus) sõltub erinevatest teguritest (ptk. 7.2.1).

- Kasutamise ajal on akulaeng kuvatud (allesolev laeng protsentuaalselt) (jn 8.E).

TÄHTIS Kui mootor seisub töö ajal ülekuumenemise tõttu, peate ootama ligikaudu 5 minutit, enne kui selle uuesti käivate.

6.4.1 Muru niitmine

1. Alustage muru niitmist muruplatsil.
2. Reguleerige kiirust ja lõikekõrgust (punkt 5.3) vastavalt muruplatsi seisukorrale (rohu kõrgus, tihedus ja niiskus) ja niidetava rohu kogusele.



- Edasiveoga mudelid (lõik 5.2.3): soovitatav on mitte niita nõlvadel, mille kalle on suurem kui 15°.

3. Muru kvaliteet saab parem, kui niita alati samal lõikekõrgusel ja vaheldumisi kahes suunas (jn.20).

- **Külgmine väljavise:** soovitatav on liikuda mööda kindlat rada, et mitte visata rohtu välja küljelt, kus on niitmata muru.
- **Multšimiseks või tagumise muru väljaviskekanali jaoks:**
 - Vältida alati suurte rohkoguste niitmist. Kunagi ei tohi niita ühe niidukorraga rohkem, kui üks kolmandik niidetava rohu kõrgusest (jn.20).
 - Hoidke šassii puhtana (ptk. 7.3.1).

6.4.2 Kogumiskorvi tühjendamine

Sisu indikaatorseadmega kogumiskorvile:

 Ülestõstetud= tühi.  Alandatud= täis*.

et kogumiskorv on täis ja selle peab tühjendama.

Kogumiskorvi eemaldamine ja tühjendamine käib järgmiselt:

1. Oodake lõikeseadme seiskumiseni;
2. Eemaldage kogumiskorv (jn 25.A).

6.5 MASINA SEISKAMINE

Masina seiskamiseks:

1. Laske automaatne pidurdusseadis lahti (jn 21 A).
2. Kui mudelil on käivitamiseks toitenupp, kasutage toitenuppu (jn 18.A).
3. Oodake lõikeseadme seiskumist.

 **Pärast masina seiskamist kulub terade peatumise ni mitu sekundit.**

TÄHTIS Seisake alati masin.

- Ühelt tööalalt teisele liikudes.
- Ilma rohuta pinnasel liikudes.
- Alati kui peate ületama mõnd takistust.
- Enne kui reguleerite niitmiskõrgust.
- Iga kord, kui kogumiskorv eemaldatakse või paigaldatakse tagasi.
- Iga kord, kui kogumiskorv (kui on olemas) eemaldatakse või paigaldatakse tagasi.

6.6 PÄRAST KASUTAMIST

1. Puhastage (p.7.3).
2. Vajaduse korral asendage kahjustatud komponendid ja keerake kinni lahtised kruvid ja poldid.

TÄHTIS Eemaldage turvavõti, kui masin jääb seisma või järelevalveta.

7. HOOLDAMINE

7.1 ÜLDANDMED

 **Kohustuslikke ohutusnõudeid, mida tuleb masina kasutamisel järgida, on kirjeldatud 2. ptk. Järgige rangelt neid nõudeid, et mitte sattuda tõsisesse ohtu.**

 **Enne masina kontrollimist, puhastamist või hooldamist/reguleerimist tehke järgmist:**

- Seisake masin.

- **Eemaldage turvavõti (ärge jätke võtit kunagi sisse ega kättesaadavaks lastele või volitamata isikutele).**
- **Veenduge, et kõik liikuvad osad oleks täielikult peatunud.**
- **Enne masina suletud ruumi panemist laske mootoril maha jahtuda.**
- **Lugege asjakohaseid juhiseid.**
- **Kandke sobivaid riideid, töökindaid ja kaitseprille.**

- Hooldustööde sagedust ja tüüpi on kokkuvõtlikult kirjeldatud "Hooldustabelis". Tabeli eesmärk on aidata teid masina töökindluse ja ohutuse säilitamisel. Seal on kirjas peamised tööd ja nende teostamise sagedus. Tehke vastavad toimingud esimesena saabuval tähtajal.
- Mitteoriginaalvaruosade ja -tarvikute kasutamine ja/või vale paigaldamine võib mõjutada negatiivselt masina tööd ja ohutust. Tootja keeldub igasugusest vastutusest kahju või vigastuste eest, mis on tingitud mitteoriginaalvaruosade ja -tarvikute kasutamisest.
- Originaalvaruosi pakuvad volitatud teenindused ja edasimüüjad.

TÄHTIS Kõik hooldus- ja reguleerimistööd, mida ei ole käesolevas juhendis kirjeldatud, tuleb lasta teha edasimüüjal või klienditeeninduses.

7.2 AKU

7.2.1 Aku kestvus

Aku kestvus (ja seega niidetava muru pindala enne laadimist) sõltub peamiselt:

- a. keskkonnateguritest, mis annavad suurema energianõudluse:
 - Tiheda, kõrge, niiske muru niitmine.
- b. Masina niitmislaius; laiema seade korral kulub rohkem energiat.
- c. Kasutaja käitumisest, kes peaks vältima:

- Sagedasi sisse ja väljalülitamisi töö ajal.
- Liiga madalat niitmiskõrgust võrreldes muru tingimustega.
- Liiga suurt edasilikumiskiirus niidetava muru koguse juures.

MÄRKUS Kasutamise ajal kaitseb akut tühjakssaamise eest kaitseseadis, mis lülitab masina välja ja blokeerib selle tööd.

Aku kestvuse pikendamiseks on alati soovitatav:

- Niita muru, kui rohi on kuiv.
 - Niita muru sagedasti, nii et see ei kasvaks liiga pikaks.
 - Kui rohi on väga kõrge, siis tõstke niitmiskõrgust ja niitke veel üks kord madalamal kõrgusel.
 - mitte kasutada multšimisrežiimi, kui rohi on väga kõrge.
 - ECO-režiimi kasutamine (lõik. 5.2.4).
- Kui soovite kasutada masinat pikemateks töösessioonideks, kui tavaaku ette näeb, siis on võimalik:
- Osta varuaku, millega vahetada koheselt välja tühi aku, ilma kasutusjärjepidevust mõjutamata.
 - Ostke tavaakust suurema kestvusega aku (lõik 13.2).

7.2.2 Aku eemaldamine ja laadimine

1. Avage akupesa luuk ja eemaldage turvavõti.
2. Vajutage akul olevat nuppu (jn 22.A) ja eemaldage aku (jn 22.B).
3. Paigaldage aku (Joon. 23.B) oma kohale akulaadijas (Joon. 23.C).

- Ühendage akulaadija elektripistikusse, mille pinge vastab sildil näidatule.
- Laadige aku alati täielikult, järgides aku/akulaadija kasutusjuhendis toodud juhiseid.

MÄRKUS *Akul on kaitseseadis, mis ei lase seda laadida, kui keskkonnamtemperatuur pole vahemikus 0 kuni +45 °C.*

MÄRKUS Akut võib laadida igal ajal, ka osaliselt, ilma et oleks oht seda kahjustada.

7.2.3 Aku tagasimonteerimine masinale

Laadimise lõppedes:

- Eemaldage aku akulaadijast (ärge jätke seda pikalt sinna pärast laadimise lõppu).
- Eemaldage akulaadija vooluvõrgust.
- Avage akukorpuse luuk (jn 24.A), vajutage akut (jn 24.B) alla korpusesse, kuni kuulete seda klõpsuga kohale kinnituvat, mis tagab elektrihüvenduse.

Lõpuks pange luuk kinni.

7.3 PUHASTAMINE

Puhastage masinat pärast iga kasutamist.

7.3.1 Masina puhastamine

- Kontrollige alati, et õhuavad oleks prahist puhtad.
- Ärge puhustage vett mootorile ja elektrikomponentidele, hoiduge neid märjaks tegemast (jn 26).
- Ärge kasutage šassii puhastamiseks agressiivseid vedelikke.
- Tuleohu vähendamiseks peavad mootor ja akukorpus olema puhtad rohust, lehtedest ja liigest määrdest.
- Hoidke alati hooavad, ekraan ja nupud puhtana.

7.3.2 Lõikamiseseadmete komplekti puhastamine

Eemaldage šassii sisse kogunenud murusodi ja muda.

- Külgaadamiseks:** eemaldage väljaviskekanal (kui on paigaldatud -lõik. 6.1.2d.).

7.3.3 Kogumiskorvi puhastamine (Joon.27.A/B)

7.4 LUKUSTUSMUTRID- JA KRUVID

Mutrid, poldid ja kruvid peavad olema korralikult kinni, et tagada masina ohutu tööseisukord.

7.5 ÕHUFILTRI PUHASTAMINE

Filterelement tuleb alati hoida täiesti puhas. Toimige allkirjeldatud viisil:

- Puhastage õhufiltri võre ümbrus.
 - Keerake kruvi (jn 28.B) lahti, et võre eemaldada (jn 28.A).
 - Eemaldage filterelement (jn 29.C).
 - Kasutage pesufiltri läbipuhumiseks vett (Joon.29.A), et eemaldada mustus ja jäägid.
 - Paigaldage filterelement (jn 29.A) tagasi korpusesse, paigaldage tagasi võre ja keerake kruvi kinni (jn 28.A ja 28.B).
- Pange käte paksud töökindad.
 - Võtke masinast kinni nendest kohtadest, mis võimaldavad kindlat haaret, arvestades masina kaalu ja selle jagunemist.
 - Kaasake piisavalt inimesi, mis vastaks masina kaalule, transpordivahendile ja kohale, kust masin tuleb võtta või kuhu ta tuleb panna.

8. ERAKORRALINE HOOLDUS

Enne masina kontrollimist, puhastamist või hooldamist/reguleerimist tehke järgmist:

- Jätke masin seisma.
- Eemaldage turvavõti (ärge jätke võtit kunagi sisse ega kättesaadavaks lastele või volitamata isikutele).
- Vaadake, kas kõik liikuvad osad on täielikult peatunud.
- Enne, kui paigutada masin mistahes ruumi, lasta mootoril maha jahtuda.
- Lugege juhiseid.
- Kandke sobivaid riideid, töökindaid ja kaitseprille.

8.1 LÕIKESEADE

Valesti teritatud lõikeseade rebib rohtu ja toob kaasa muru kolletumise.

 **Lõikeseadet ei tohi puudutada enne, kui võti ei ole eemaldatud ja lõikeseade ei ole täielikult peatunud.**

 **Kõik lõikeseadmega seotud toimingud (demonstrimine, teritamine, tasakaalustamine, remont, paigaldamine ja/või asendamine) on erioskusi ja -tõõriistu nõudvad keerulised tööd. Ohutuse tagamiseks laske need tööd teha volitatud teeninduskeskuses.**

 **Veenduge, et kahjustatud, paindunud või kulunud lõikeseade vahetataks välja koos kinnituskruvidega, et tagada tasakaalustatus.**

TÄHTIS Kasutage ainult originaallõikeseadmeid, millel on "Tehniliste andmete" tabelis märgitud kood.

Arvestades toote arengut, võivad "Tehniliste andmete" tabelis märgitud lõikeseadmed aja jooksul olla välja vahetatud teistega, mille vahetus- ja tööohutusomadused on analoogsed.

9. LADUSTAMINE

9.1 MASINA LADUSTAMINE

Enne niiduki hooldlasse panemist:

- Laske mootoril jahtuda.
 - Eemaldage turvavõti.
 - Puhastage masin (lõik. 7.3).
 - Kontrollige masina terviklikkust.
 - Hoidke masinat järgmisel (jn 34):
- Kuivas kohas.
 - Kaitstuna ilmastikutingimuste eest.
 - Lastele kättesaamatus kohas.
 - Kontrollige, kas olete eemaldanud kõik võtmed ja hooldusel kasutatud tööriistad.

9.2 AKU HOIUSTAMINE

Akut tuleb hoida varjulises, jahedas ruumis, kus poleks niiskust.

MÄRKUS *Kui masinat ei kasutata kaua aega, laadige akut iga kahe kuu tagant.*

10. LIIGUTAMINE JA TRANSPORT

Iga kord, kui masinat on vaja liigutada, tõsta, transportida või kallutada:

- Seisake masin (ptk.6.5)kuni kõik liikuvad osad on täielikult peatunud.
- Pange kätte paksud töökindad.
- Võtke masinast kinni nendest kohtadest, mis võimaldavad kindlat haaret, arvestades masina kaalu ja selle jagunemist.
- Kaasake piisavalt inimesi, mis vastaks masina kaalule, transpordivahendile ja kohale, kust masin tuleb võtta või kuhu ta tuleb panna.

- kontrollige, et masina liigutamine ei tekitaks kahju või viigastusi.

Kui masinat transporditakse sõiduvahendil või haagisel:

- Kasutage sobiva pikkuse, laiuse ja vastupidavusega rampe.
- Laadige masinat väljalülitatud mootoriga, tõugates, kasutades piisavat arvu inimesi.
- Langetage löikamisseadmete komplekt.
- Paigutage masin nii, et see ei oleks kellelegi ohuks.
- Kinnitage kindlalt masina külge lintide või kettidega, et vältida masina ümberminekut.

11. HOOLDUSTABEL

Töö	Sagedus	Märkused
MASIN		
Kõikide kinnituste kontroll; Ohutuskontrollid / Juhtseadmete kontrollimine; Kontrollige tagumise/külgmise väljalaske kaitseid; Kontrollige kogumiskorvi ja külgmist väljaviskekanalit; Lõikeseadme kontroll.	Enne kasutamist	lõik. 6.2
Üldine puhastamine ja kontrollimine; Kontrollige, et masinal ei oleks kahjustusi. Vajadusel võtke ühendust volitatud teeninduskeskusega.	Iga kord pärast kasutamise lõpetamist	lõik. 7.3
Lõikeseadmete vahetamine	-	lõik. 81 ***
Aku laetuse seisu kontroll	Iga kord enne kasutamist	*
Aku laadimine	Iga kord pärast kasutamise lõpetamist	lõik. 7.2.2 *
Õhufiltri puhastamine	Kord kuus	lõik. 7.5

* Lugege aku/akulaadija juhendit.

** Toiming, mida tehakse edasimüüja juures või volitatud teeninduskeskuses

*** Sooritada rikete esimesel ilmnemisel

12. TÕRGETE TUVASTAMINE

12.1 ELEKTROONILISE JUHTIMISEGA MASINAD

RIKE	VÕIMALIK PÕHJUS	LAHENDUS
1. Pärast käivitusnupu vajutamist ei hakka LED tööle.	Turvavõti puudub või valesti sisestatud.	Sisestage võti (lõik. 6.3).
	Turvavõti väljalülitatud asendis (OFF).	Keerake turvavõti sisselülitatud asendisse (ON) (ptk. 6.3).
	Aku puudub või pole õigesti sisestatud.	Avage luuk ja kontrollige, kas aku on õigesti pessa paigutatud (lõik. 7.2.3).
	Aku tühi.	Kontrollige aku olekut ja vajaduse korral laadige seda (lõik. 7.2.2).
	Vale akukombinatsioon.	Kontrollige, kas akukombinatsioon on õige, kasutades viitena suuniseid tabelis „Tehnilised andmed“.
2. Pärast käivitusnupu vajutamist ei hakka LED tööle ja masin väljastab helisignaali.	Mootori sisemine tõrge.	Eemaldage ohutusvõti ja pöörduge kontrollide, asenduste ja parandustööde tegemiseks volitatud teenindusse.
3. Mootor seiskub töö ajal.	Aku valesti sisestatud.	Avage luuk ja kontrollige, kas aku on õigesti pessa paigutatud (lõik. 7.2.3).
	Aku tühi.	Kontrollige aku olekut ja vajaduse korral laadige seda (lõik. 7.2.2).

4. Süttib ohu-LED (jn 30.A) ja masin väljastab helisignaali.	Lõikeseade blokeeritud.	Peatage niiduk, eemaldage ohutusvõti ning pange kätte kaitsekindad. Kontrollige takistuste olemasolu ja eemaldage need masina alumiselt osalt (lõik. 7.3.2), et need ei takistaks lõikeseadmete pöörlemist. Kui probleem ei kao, pöörduge kontrollimiseks, asendusteks või remondiks volitatud teenindusse (ptk. 8.1).
	Masina rike	Eemaldage ohutusvõti ja pöörduge kontrollide, asenduste ja parandustööde tegemiseks volitatud teenindusse.
5. Süttib ohu-LED (jn 30.A).	Termokaitse vallandus mootori ülekuumenemise tõttu.	Oodake vähemalt 5 minutit ja käivitage masin uuesti.
6. Muru niitmine on raskeandatud.	Lõikeseade on halvas seisukorras.	Lõikeseadme teritamiseks või vahetamiseks pöörduge volitatud teeninduskeskusesse.
7. Töö ajal on kuulda liigset müra ja/või vibratsioone.	Lõdvenenud lõikeseadme kinnitamine või kahjustatud lõikeseade.	Pange mootor kohe seisma ja eemaldage turvavõti. Pöörduge kontrollimiseks, vahetusteks või remondiks volitatud teenindusse (ptk. 8.1).
8. Aku kestab vähe aega.	Rasked kasutustingimused suurema voolutarbimisega.	Optimeerige tööd (lõik. 7.2.1).
	Aku pole töövajadusteks piisav.	Kasutage teist akut või suure vastupidavusega akut (lõik 13.2).
9. Akulaadija ei lae akut.	Aku on akulaadijasse valesti sisestatud.	Kontrollige, kas see on õigesti paigaldatud (lõik. 7.2.3).
	Ebasoodsad keskkonningimused.	Laadige akut nõutud keskkonnas (vt aku/akulaadija juhendit).
	Mustad kontaktid.	Puhastage kontaktid.
	Puudub pinge akulaadijas.	Kontrollige, et pistik oleks sees ja et pistikupeas oleks vool sees.
	Defektne akulaadija.	Asendage originaalvaruosaga.
		Kui rike ei kao, siis vaadake aku/akulaadija juhendit.

12.2 ELEKTROONILISE JUHTIMISETA MASINAD

Kui probleemid jätkuvad ka pärast kirjeldatud lahenduste rakendamist, võtke ühendust oma edasimüüjaga.		
RIKE	VÕIMALIK PÕHJUS	LAHENDUS
1. Mootor ei käivitu lülitist	Turvavõti puudub või valesti sisestatud.	Sisestage võti (lõik. 6.3).
	Turvavõti väljalülitatud asendis (OFF).	Keerake turvavõti sisselülitatud asendisse (ON) (ptk. 6.3).
	Aku puudub või pole õigesti sisestatud.	Avage luuk ja kontrollige, kas aku on õigesti pessa paigutatud (lõik. 7.2.3).
	Aku tühi.	Kontrollige aku olekut ja vajaduse korral laadige seda (lõik. 7.2.2).
	Vale akukombinatsioon.	Kontrollige, kas akukombinatsioon on õige, kasutades viitena suuniseid tabelis „Tehnilised andmed“.

2. Mootor seiskub ja masin v'ljastab helisignaali.	Aku valesti sisestatud.	Avage luuk ja kontrollige, kas aku on õigesti pessa paigutatud (lõik. 7.2.3).
	Aku tühi.	Kontrollige aku olekut ja vajaduse korral laadige seda (lõik. 7.2.2).
	Termokaitse sekkus mootori ülekuumemise tõttu.	Oodake vähemalt 5 minutit ja käivitage masin uuesti.
	Lõikeseade blokeeritud.	Peatage niiduk, eemaldage ohutusvõti ning pange kätte kaitsekindad. Kontrollige takistuste olemasolu ja eemaldage need masina alumiselt osalt (lõik. 7.3.2), et need ei takistaks lõikeseadmete pöörlemist. Kui probleem ei kao, pöörduge kontrollimiseks, asendusteks või remondiks volitatud teenindusse (ptk. 8.1).
	Masina rike	Eemaldage ohutusvõti ja pöörduge kontrollide, asenduste ja parandustööde tegemiseks volitatud teenindusse.
3. Muru niitmine on raskeandatud.	Lõikeseade on halvas seisukorras.	Lõikeseadme teritamiseks või vahetamiseks pöörduge volitatud teeninduskeskusesse.
4. Töö ajal on kuulda liigset müra ja/või vibratsioone.	Lõdvenenud lõikeseadme kinnitamine või kahjustatud lõikeseade.	Pange mootor kohe seisma ja eemaldage turvavõti. Pöörduge kontrollimiseks, vahetusteks või remondiks volitatud teenindusse (ptk. 8.1).
5. Aku kestab vähe aega.	Rasked kasutustingimused suurema voolutarbimisega.	Optimeerige tööd (lõik. 7.2.1).
	Aku pole töövajadusteks piisav.	Kasutage teist akut või suure vastupidavusega akut (lõik 13.2).
6. Akulaadija ei lae akut.	Aku on akulaadijasse valesti sisestatud.	Kontrollige, kas see on õigesti paigaldatud (lõik. 7.2.3).
	Ebasoodsad keskkonningimused.	Laadige akut nõutud keskkonnas (vt aku/akulaadija juhendit).
	Mustad kontaktid.	Puhastage kontaktid.
	Puudub pinge akulaadijas.	Kontrollige, et pistik oleks sees ja et pistikupeas oleks vool sees.
	Defektne akulaadija.	Asendage originaalvaruosaga.
		Kui rike ei kao, siis vaadake aku/akulaadija juhendit.

13. TELLITAVAD LISASEADMED

13.1 „MULTŠIMIS“ KOMPLEKT

Hakib rohu peeneks ja jätab selle muruplatsile, mitte ei kogu kogumiskorvi (masinad, millele see on paigaldatud) (jn 31).

13.2 AKUD

Saadaval on eri võimsusega akud erinevateks otstarveteks (jn 32). Nimekirja selle masina jaoks heakskiidetud akudest leiab tehniliste andmete tabelist.

13.3 AKULAADIJA

Seadet kasutatakse aku laadimiseks (jn.33).



SISÄLLYSLUETTELO

1.	YLEISTÄ.....	1
1.1	Käyttöoppaan lukeminen.....	1
1.2	Viitteet.....	1
2.	TURVALLISUUSMÄÄRÄYKSET.....	1
2.1	Koulutus.....	1
2.2	Esitoimenpiteet.....	2
2.3	Käytön aikana.....	2
2.4	Huolto, varastointi.....	2
2.5	Akku / akkulaturi.....	2
2.6	Ympäristönsuojelu.....	3
3.	LAITTEESEEN TUTUSTUMINEN.....	3
3.1	Laitteen kuvaus ja käyttötarkoitus.....	3
3.2	Turvamerkinnot.....	3
3.3	Tunnistustarra.....	4
3.4	Pääosat.....	4
4.	ASENNUS.....	4
4.1	Pakkauksesta purku (kuva 3).....	4
4.2	Työntöaisan asennus.....	5
4.3	Keruusäkin asennus.....	5
5.	HALLINTALAITTEET.....	5
5.1	Turva-avain (väline pois päältä ottamiseksi).....	5
5.2	Kädensija.....	5
5.3	Leikkuukorkeuden säätö.....	5
6.	LAITTEEN KÄYTTÖ.....	5
6.1	Esitoimenpiteet.....	5
6.2	Turvallisuustarkastukset.....	6
6.3	Käynnistys.....	6
6.4	Työskentely.....	6
6.5	Pysäytys.....	7
6.6	Käytön jälkeen.....	7
7.	HUOLTO.....	7
7.1	Yleistä.....	7
7.2	AKKU.....	7
7.3	PUHDISTUS.....	8
7.4	Mutterit ja kiinnitysruuvit.....	8
7.5	Ilmansuodattimen puhdistus.....	8
8.	YLIMÄÄRÄINEN HUOLTO.....	8
8.1	Leikkuuväline.....	8
9.	VARASTOINTI.....	9
9.1	Laitteen varastointi.....	9
9.2	Akun varastointi.....	9
10.	LIIKUTTAMINEN JA KULJETUS.....	9
11.	HUOLTOTAULUKKO.....	9
12.	Vikojen paikannus.....	10
12.1	Elektronisella ohjauksella varustetut laitteet.....	10
12.2	Laitteet ilman elektronista ohjausta.....	11
13.	SAATAVANA OLEVAT LISÄVARUSTEET.....	12
13.1	Katteenlevitysvarusteet.....	12
13.2	Akut 12.....	12
13.3	Akkulaturi.....	12

1. YLEISTÄ

1.1 KÄYTTÖOPPAAN LUKEMINEN

Ne käyttöoppaan kappaleet, jotka sisältävät erityisen tärkeää turvallisuutta tai toimintaa koskevaa tietoa, on merkitty toisin, seuraavassa osoitetulla tavalla:

HUOMAUTUS TAI TÄRKEÄÄ tarkoittavat tai antavat lisätietoa jo aiemmin selitettyihin tietoihin. Niiden tarkoituksena on estää laitteen vaurioituminen tai vahinkojen syntyminen.

Merkki korostaa vaaraa. Varoituksen noudattamatta jättäminen voi aiheuttaa henkilövahinkoja tai kolmansiin osapuoliin kohdistuvia vammoja ja/tai vahinkoja.

- * Ruudulla korostetut kappaleet, joiden reunoissa on
- * harmaita pisteitä, osoittavat valinnaiset ominaisuudet,
- * joita ei ole kaikissa tässä käyttöoppaassa mainituissa
- * mallissa. Tarkista, onko kyseinen ominaisuus hankki-
- * massasi mallissa.

"Etuosa", "takaaosa", "oikea" ja "vasen" viittaavat suuntiin käyttäjän työasennosta katsottuna.

1.2 VIITTEET

1.2.1 Kuvat

Käyttöohjeissa annetut kuvat on numeroitu 1, 2, 3, jne. Kuivissa annetut osat on merkitty kirjaimilla A, B, C jne. Viite kuvassa 2 annettuun osaan C osoitetaan: "Ks. kuva 2.C" tai yksinkertaisesti "(kuva 2.C)".

Kuvat ovat suuntaa-antavia. Asennetut osat voivat poiketa kuvissa annetuista.

1.2.2 Otsikot

Käyttöopas on jaettu lukuihin ja kappaleisiin. Otsikko "2.1 Koulutus" on kappaleen "2. Turvallisuusmääräykset" ala-otsikko.

Viittaukset lukuihin tai kappaleisiin osoitetaan sanoilla luku tai kappale sekä vastaavalla numerolla. Esimerkiksi: "luku 2" tai "kappale 2.1"

2. TURVALLISUUSMÄÄRÄYKSET

2.1 KOULUTUS

Tutustu vipuihin ja laitteen oikeaan käyttöön. Opi pysäyttämään moottori nopeasti. Näiden varoitusten lukematta jättäminen saattaa aiheuttaa tulipalon ja/tai vakavan loukkaantumisen.

- Älä anna lasten tai kokemattomien henkilöiden käyttää laitetta. Paikalliset lait voivat määrittää käyttäjän alaikärajan.
- Tätä laitetta saa käyttää yli 8-vuotiaat lapset ja fyysisesti tai henkisesti rajoittuneet henkilöt tai henkilöt, joilla ei ole tämän laitteen käyttöön liittyvä kokemusta jos heidän toimintaansa valvotaan tai heitä opastetaan siten että he käyttävät laitetta turvallisesti ja ymmärtävät sen käyttöön liittyvät vaarat. Lapset eivät saa leikkiä laitteella. Lapset eivät saa suorittaa säännöllistä puhdistusta ja huoltoa ilman valvontaa.
- Laitetta ei koskaan saa käyttää jos käyttäjä on väsynyt tai huonovointinen tai on nauttinut lääkkeitä, huumeita,

alkoholia tai muita käyttäjän reflekseihin ja huomiokykyyn vaikuttavia aineita.

- Älä kuljeta lapsia tai muita matkustajia.
- Muista, että käyttäjä on vastuussa tapaturmista tai vahingoista, jotka hän aiheuttaa muille ihmisille tai heidän omaisuudelleen. Käyttäjän vastuulla on arvioida maaston mahdolliset vaarat ja ryhtyä tarvittaviin varotoimenpiteisiin oman ja muiden turvallisuuden takaamiseksi, erityisesti kun työskennellään kaltevilla, epätasaisilla, liukkailla tai epävakailta pinoilla.
- Jos laitetta halutaan lainata, varmista, että käyttäjä tutustuu tässä oppaassa oleviin käyttöohjeisiin.

2.2 ESITOIMENPITEET

Henkilönsuojaimet

- Käytä sopivaa vaateetusta, kestäviä työjalkineita joissa on liukumista estävä pohja sekä pitkiä housuja. Älä koskaan käynnistä laitetta paljain jaloin tai sandaalit jalassa. Käytä kuulosuojaimia.
- Kuulosuojainten käyttö voi rajoittaa kykyä kuulla mahdollisia varoituksia (huutoja tai hälytyksiä). Tarkkaila äärimmäisen huolella, mitä tapahtuu työalueen lähellä.
- Käytä työskentelyhanskoja kaikissa tilanteissa, joissa kädet ovat vaarassa.
- Älä käytä huiveja, kuuluspaitoja, kaulanauhoja, ranne- renkaita tai muita vaatteita, joissa on liehuvia osia tai nauhoja, tai solmioita tai joka tapauksessa roikkuvia tai leveitä esineitä, jotka saattavat sotkeentua laitteen osiin tai työpaikalla oleviin esineisiin tai materiaaleihin.
- Sido pitkät hiukset kiinni.

Työalue / Laite

- Tarkista työskentelyalue ja poista kaikki asiat, jotka laite voisi singota tai jotka voisivat vahingoittaa leikkuuvälinettä/pyöriä osia (kivet, oksat, rautalangat, luut jne.).

2.3 KÄYTÖN AIKANA

Työalue

- Älä käytä laitetta räjähdyksalttiissa ympäristössä tai syttyvien nesteiden, kaasujen tai pölyn lähetyksillä. Sähkötyökalut aiheuttavat kipinöitä, jotka saattavat sytyttää pölyn tai höyryt.
- Työskentele ainoastaan päivänvalossa tai kyllin riittävässä keinovalossa ja hyvän näkyvyyden vallitessa.
- Pidä henkilöt, lapset ja eläimet loitolla työalueelta. Lapsien on ehdottomasti oltava toisen aikuisen valvonnassa.
- Vältä työskentelemästä määrässä ruohossa, sateessa ja jos ukkosen vaara esiintyy ja erityisesti jos voi salamoida.
- Älä altista laitetta vesisateelle tai märille ympäristöille. Työkalun sisään menevä vesi lisää sähköiskun vaaraa.
- Huomioi tarkalleen maaperässä esiintyvät epäyhdenmu- kaisuudet (kuopat, ojat), kaltevat paikat, piilevät vaarat ja mahdollisten esteiden paikallaolo, jotka voivat rajoittaa näkyvyyttä.
- Toimi erittäin varovaisesti kalliojyrkänteiden, kuoppien tai penkereiden läheisyydessä. Laite voi mennä kumoon, jos rengas menee yli reunan tai jos reuna pettäää.
- Rinteissä tulee ajaa poikittain eikä koskaan ylös/alas suunnassa. Ole erittäin varovainen suunnan vaihtojen yhteydessä varmistamalla aina että tukipite on paikalla ja etteivät renkaat kohtaa esteitä (kiviä, oksia, juuria jne.), jotka voivat aiheuttaa sivuttaista luisumista tai laitteen hallinnan menetyksen.
- Varo liikennettä, kun laitetta käytetään tien läheisyydes- sä.

Toiminnot

- Toimi varovaisesti, kun peruutat ja liikut taaksepäin. Katso taaksepäin ennen peruuttamista ja sen aikana varmistaaksesi, ettei esteitä esiinny.
- Älä koskaan juokse vaan kävele.
- Älä anna ruohonleikkurin vetää sinua.
- Pidä aina kädet ja jalat kaukana leikkuuvälineestä sekä moottoria käynnistettäessä että laitetta käytettäessä.
- Varoitus: leikkuelementti jatkaa pyörimistä muutam- sekunnin ajan myös sen iritykennän tai moottorin sam- muttamisen jälkeen.
- Pysy aina loitolla poistoaukosta.



Jos työskentelyn aikana osia menee rikki tai tapahtuu onnettomuus, pysäytä heti moottori ja mene pois laitteen läheltä lisävahinkojen välttämiseksi. Jos ta- pahtuu loukkaantuminen, ryhdy tarvittaviin ensiaputoi- menpiteisiin ja ota yhteyttä sairaanhoitohenkilökuntaan. Poista huollisesti mahdolliset jätteet, jotka saattavat vahingoittaa henkilöitä tai eläimiä, jos niitä ei huomaa.

Käytön rajoitukset

- Älä koskaan käytä laitetta jos suojukset ovat vahin- goituneet tai ne puuttuvat tai niitä ei ole asetettu oikein paikoilleen (kerusäkki, sivutyhjennyksen suojus, takat- yhjennyksen suojus).
- Älä käytä laitetta, jos lisävarusteita/työkaluja ei ole asen- nettu määrättyihin kohtiin.
- Älä kytke pois, deaktivoi, irrota tai peukaloi laitteessa ole- via turvajärjestelmiä/mikrokytkimiä.
- Älä altista laitetta liiallisille rasituksille äläkä käytä pientä laitetta laajoihin töihin. Sopivan laitteen käyttö vähentää riskejä ja parantaa työn laatua.

2.4 HUOLTO, VARASTOINTI

Suorita säännöllinen huolto ja oikea varastointi laitteen tur- vallisuuden ja suorituskyvyn säilyttämiseksi.

Huolto

- Älä koskaan käytä laitetta, jos siinä on kuluneita tai vaurioituneita osia. Käyttöturvallisuuden kannalta on tärkeää, että rikkoutuneet osat vaihdetaan uusiin, eikä niitä korjata.
- Suorittaessa säätöjä laitteeseen varo sormien joutumis- ta liikkuvan leikkuuvälineen ja laitteen kiinteiden osien väliin.



Näissä ohjeissa annetut melu- ja värinäta- son arvot vastaavat laitteen käytössä syntyviä maksimiarvoja. Epä- vakaan leikkuelementin käyttö, liian nopea liike ja huollon puute vaikuttavat merkittävästi melu- ja värinäpäästöar- voihin. Näin ollen on tarpeen soveltaa ennaltaehkäiseviä toimenpiteitä, joiden tarkoituksena on poistaa korkeasta melusta ja värinästä syntyvät mahdolliset vahingot; suorita laitteen huolto, käytä kuulosuojaimia, pidä taukoja työsken- telyn aikana.

Varastointi

- Tulipalon vaaran vähentämiseksi, älä jätä jäännösmateri- aaleja sisältäviä säiliöitä sisältöloihin.

2.5 AKKU / AKKULATURI

TÄRKEÄÄ Seuraavat turvallisuusmääräykset täydentä- vät laitteen liitteenä olevan akun ja akkulaturin ohjekirjassa annettuja turvallisuusvaatimuksia.

- Akun lataamiseksi käytä ainoastaan valmistajan suositte- lemia akkulatureja. Epäsopivan akun lataaminen saattaa aiheuttaa sähköiskun, ylikuumentumisen tai syövyttävän akkuhapon vuotamisen.

- Käytä ainoastaan työvälineelle tarkoitettuja akkuja. Muiden akkujen käyttö saattaa aiheuttaa loukkaantumisia ja tulipalon.
- Varmista, että laite on sammutettu ennen akun laittamista. Akun asentaminen käynnissä olevaan sähkölaitteeseen saattaa aiheuttaa tulipaloja.
- Pidä käyttämätön akku kaukana paperiliittimistä, koloista, avaimista, nastoista, ruuveista ja muista pienistä metalliesineistä, jotka saattavat aiheuttaa oikosulun liittimissä. Akkuliittimissä tapahtuva oikosulku saattaa aiheuttaa palon tai tulipaloja.
- Älä käytä akkulatoria tiloissa, joissa on syttyviä aineita tai pinoilla, jotka syttyvät helposti kuten paperi, kangas jne.. Latauksen aikana akkulatori kuumenee ja saattaa aiheuttaa tulipalon.
- Akkujen kuljetuksen aikana huolehdi, että liittimet eivät pääse keskenään kosketuksiin äläkä käytä metallisäiliöitä kuljetukseen.

2.6 YMPÄRISTÖNSUOJELU

Ympäristönsuojelun tulee olla keskeisellä sijalla laitetta käytettäessä, rauhanomaisen rinnakkaiselon ja ympäristön eduksi.

- Vältä aiheuttamasta häiriötä naapureille. Käytä laitetta vain järkevään aikaan (älä käytä sitä aikaisin aamulla tai myöhään illalla, kun käyttö voi häiritä muita ihmisiä).
- Noudata tarkasti paikallisia säädöksiä, koskien pakkaus-ten, hajonneiden osien tai minkä tahansa ongelmajätteen hävitystä. Näitä jätteitä ei saa laittaa sekajätteeneseen, vaan ne on lajiteltava ja vietävä asianmukaiseen kierätykskeskukseen, joka huolehtii materiaalien kierrätyksestä.
- Noudata tarkasti paikallisia säädöksiä, koskien jätteiden hävitystä.
- Kun laite otetaan pois käytöstä, älä hylkää sitä luontoon vaan vie se kaatopaikalle paikallisia säädöksiä noudattaen.



Älä hävitä sähkölaitteita kotitalousjätteiden seassa. Euroopan parlamentin ja neuvoston direktiivi 2012/19/EU sähkö- ja elektroniikkijätteen ja sen toteuttaminen kansallisten säädösten mukaisesti määrää sähkölaitteiden erillisen keräyksen

niin, että ne voidaan käyttää uudelleen ympäristöystävällisesti. Jos sähköisiä laitteita hävitetään kaatopaikalle tai maaperään, vahingolliset aineet saattavat joutua pohjaveteen ja ravintoketjuun vahingoittaen siten terveyttä ja hyvinvointia. Lisätietoja tämän laitteen hävittämisestä saa kotitalousjätteiden hävityksestä vastaavalta elimeltä tai jälleenmyyjältä.



Käyttöiän lopussa, hävitä akut kiinnittämällä riittävästi huomiota ympäristöömme. Akku sisältää sekä sinulle että ympäristölle vaarallista materiaalia. Se on irrotettava ja hävitettävä erillisessä paikassa, joka hyväksyy litiumioniakkuja.



Käytettyjen tuotteiden ja pakkausmateriaalien erillinen keräys sallii materiaalien kierrätyksen ja uusiokäytön. Kierrätettyjen materiaalien uudelleenkäyttö auttaa ennaltaehkäisemään ympäristön saastumista ja vähentää raaka-aineiden käyttöä.

3. LAITTEESEEN TUTUSTUMINEN

3.1 LAITTEEN KUVUUS JA KÄYTTÖTARKOITUS

Tämä on kävellen ohjattava ruohonleikkuri.

Laite koostuu pääasiallisesti moottorista, joka käynnistää suojuksen sisällä olevan leikkuuvälineen sekä pyöristä ja työntöaisasta.

Käyttäjää kykenee ohjaamaan laitetta ja käyttämään pääohjauksia pysyttelemällä aina työntöaisan takana ja näin ollen turvaetäisyydellä pyörivästä leikkuuvälineestä.

Jos käyttäjä poistuu laitteen läheisyydestä, se saa aikaan moottorin ja pyörivän leikkuuvälineen pysähtymisen muutama sekunnin sisällä.

3.1.1 Käyttötulokset

Tämä kone on suunniteltu ja valmistettu pihojen ja ruohoisten alueiden ruohonleikkuuta (ja keruuta) varten. Leikkuaan laajuus on suhteutettu leikkuaan kapasiteettiin, ja leikkuaan tarvitaan kävelevää käyttäjää.

Tämä laite voi yleisesti ottaen:

1. Leikata ruohoa ja kerätä sen keruusäkkiin.
2. Leikata ruohoa ja tyhjentää sen maahan takaosaan.
3. Leikata ruohoa ja tyhjentää sen sivusta (laittekohtaisesti).
4. Leikata ja silputa ruohoa ja levittää sen maahan (katteenlevitystoiminto - laitekohtainen).

Erityisten valmistajan suunnitteleminen lisävarusteiden käyttö alkuperäisiin varustuksina tai erikseen hankittavina sallii kyseisen työstön erilaisten käyttötapojen mukaan, jotka on annettu tässä ohjeessa ja yksittäisten varustusten ohella annetuissa ohjeissa.

3.1.2 Väärä käyttö

Käyttö kaikkiin muihin tarkoituksiin, jotka poikkeavat edellä mainituista, saattaa olla vaarallista ja aiheuttaa vahinkoja henkilöille ja/tai esineille.

Sopimattomaksi käytöksi katsotaan (esimerkiksi, mutta ei ainoastaan):

- Muiden henkilöiden, lasten tai eläinten kuljettaminen laitteessa, sillä ne voivat pudota kyydistä ja saada vakavia vammoja tai vaarantaa turvallista ajoa.
- Itsensä kuljettaminen laitteella.
- Laitteen käyttäminen kuormien vetoon tai työntämiseen.
- Leikkuuvälineen käyttö alueilla, joissa ei kasva ruohoa.
- Laitteen käyttäminen lehtien tai jätteiden keräämiseen.
- Laitteen käyttäminen pensaiden tai muun kuin ruohomaisen kasvillisuuden leikkaamiseen.
- Laitteen käyttäminen samanaikaisesti yhdessä useamman henkilön kanssa.

TÄRKEÄÄ Laitteen virheellinen käyttö saa takuun raukeamaan ja vapauttaa valmistajan kaikista vastuusta, jolloin käyttäjä vastaa kaikista omista tai kolmansille osapuolille tapahtuvista vahingoista tai loukkaantumisista koituvista kustannuksista.

3.1.3 Käyttäjätyyppi

Tämä laite on tarkoitettu kuluttajien käyttöön eli muille kuin ammattikäyttäjille.

Tämä laite on tarkoitettu harrastuskäyttöön.

TÄRKEÄÄ Laitetta saa käyttää vain yksi henkilö.

3.2 TURVAMERKINNÄT

Laitteeseen on kiinnitetty erilaisia merkkejä (kuva 2). Niiden tehtävä on muistuttaa käyttäjää toimintatavoista, jotka varmistavat välttämättömän tarkkaavaisuuden ja varovaisuuden laitetta käytettäessä. Symbolien selitykset:



Varoitus. Lue käyttöohjeet ennen laitteen käyttöä.



Vaara! Esineiden sinkoutumisvaara. Pidä henkilöt poissa työskentelyalueelta käytön aikana.



Vain polttomootorilla varustetut ruohonleikkurit.



Vain verkkovirtaan kytkettävät sähköruohonleikkurit.



Vain verkkovirtaan kytkettävät sähköruohonleikkurit.



Vaara! Leikkautumisvaara. Liikkuva leikkuuväline. Älä laita käsiä tai jalkoja leikkuuvälineeseen sisälle. Älä vie käsiä tai jalkoja leikkuuvälineelle tarkoitetun tilan sisälle.



Varo leikkaavaa leikkuuvälinettä. Älä aseta käsiäsi tai jalkojasi leikkuuvälineeseen asennustilaan. Leikkuuväline jatkaa pyörimistä myös moottorin sammuttamisen jälkeen. Ota turva-avain pois (väline pois päältä ottamiseksi) ennen huoltoa.

TÄRKEÄÄ Rikkoontuneet tai lukukelvottomiksi kuluneet tarrat on vaihdettava. Pyydä tilalle uudet tarrat valtuutetulta laitekohtaiselta huoltokeskukselta.

3.3 TUNNISTUSTARRA

Tunnistustarrassa annetaan seuraavat tiedot (kuva 1).

1. Äänitehon taso.
2. CE-vaatimustenmukaisuusmerkki.
3. Valmistusvuosi.
4. Laitetyyppi.
5. Sarjanumero.
6. Valmistajan nimi ja osoite.
7. Tuotekoodi.
8. Moottorin maksimaalinen toimintanopeus.
9. Paino kiloina.
10. Syöttöjännite ja -taajuus.
11. Sähköinen suojausaste.
12. Nimellisteho.

Kirjoita laitteen tunnistustiedot tarrassa oleviin tarkoituksen mukaisiin paikkoihin, joka löytyy takakannesta.

TÄRKEÄÄ Käytä tuotteen tunnistustarrassa kerrottuja tunnistustietoja aina kun olet yhteydessä valtuutettuun huoltokorjaamoon.

TÄRKEÄÄ Oppaan viimeisillä sivuilla on annettu esimerkki vaatimustenmukaisuusvakuutuksesta.

3.4 PÄÄOSAT

Laitte on valmistettu seuraavista pääosista, joita vastaa seuraavat toiminnot (kuva 1.0):

- A. Runko:** suojuksen jonka sisällä on pyörivät leikkuuväline.
- B. Moottori:** tuottaa sekä leikkuuvälineen liikkeen että pyörin vedon (laittekohtaisesti).
- C. Leikkuuväline:** nurmikoneen leikkaamiseen tarkoitettu osa.
- D. Takatyhjennyksen suojuksen:** on turvasuoja, joka estää leikkuuvälineen mahdollisesti keräämien esineiden sinkoutumisen kauaksi laitteesta.

E. Sivutyhjennyksen suojuksen (laittekohtainen): on turvasuoja, joka estää leikkuuvälineen mahdollisesti keräämien esineiden sinkoutumisen kauaksi laitteesta.

F. Sivutyhjennyksen läppäkorkin (laittekohtainen): varsinaisena tarkoituksena on tyhjentää ruoho sivulta maahan, minkä lisäksi se on turvaelementti, joka estää leikkuuvälineen mahdollisesti keräämien kappaleiden sinkoutumisen kauas koneesta.

G. Keruusäkki: leikatun ruohon keräämisen lisäksi toimii turvaelementtinä, joka estää leikkuuvälineen mahdollisesti keräämien kappaleiden sinkoutumisen kauas koneesta.

H. Kädensija: käyttäjän työasento. Sen pituuden ansiosta käyttäjä säilyttää aina turvaelementtien pyörimään leikkuuvälineeseen.

I. Akku (jos sitä ei toimiteta laitteeseen ohella, ks. luku 13 "pyynnöstä saatavat lisävarusteet"): tuottaa energiaa moottorin käynnistystä varten. Ominaisuudet ja käyttöä koskevat määräykset on ilmoitettu sen omissa käsikirjassa.

J. Käyttäjän läsnäolon vipu: tämä vipu mahdollistaa leikkuuvälineen ja vedon päälle kytkennän. Moottori pysähtyy automaattisesti, kun kahva vapautetaan.

K. Vedon kytkentävipu (jos varusteena): vipu, joka kytkee vedon pyöriin ja mahdollistaa näin laitteen etenemisen.

L. Akkutilan luukku

M. Turva-avain (väline pois päältä ottamiseksi): Avain laittaa päälle / pois päältä laitteen sähköpiiriin.

N. Akkulaturi (jos sitä ei toimiteta laitteen ohella, ks. luku 13 "pyynnöstä saatavat lisävarusteet"): akun lataukseen käytettävä laite.



Noudata huolellisesti ohjeita ja turvallisuussääntöjä, jotka on annettu luvussa 2.

4. ASENNUS

Joitakin laitteen osia ei toimiteta koottuina, vaan ne on koottava pakkauksesta purun jälkeen seuraavien ohjeiden mukaisesti.



Pakkauksesta purku ja asentamisen vieminen loppuun on suoritettava tasaisella ja tukevalla pinnalla, jossa on riittävästi tilaa koneen ja pakkauksen liikkuttamista varten. Älä käytä laitetta ennen kuin osion ASENNUS ohjeet on suoritettu loppuun.

4.1 PAKKAUKSESTA PURKU (KUVA 3)

1. Avaa pakkaus huolella ja varo osien hävittämistä.
2. Tutustu laatikossa olevaan dokumentaatioon, nämä ohjeet mukaan luettuina.
3. Ota pois laatikosta kaikki irralliset osat.
4. Hävitä laatikko ja pakkauksmateriaalit paikallisten määräysten mukaisesti.



Ennen asennukseen ryhtymistä tarkista, että turva-avainta ei ole asetettu sille kuuluvaan paikkaan.

4.2 TYÖNTÖAISAN ASENNUS

Kokoa työntöaisan ohjeen mukaisesti (kuva 4).

4.3 KERUUSÄKIN ASENNUS

Asenna keruusäkki kuvan osoittamalla tavalla (kuva 7).

5. HALLINTALAITTEET

5.1 TURVA-AVAIN (VÄLINE POIS PÄÄLTÄ OTTAMISEKSI)

Akkutilan sisällä sijaitsevasta avaimesta (kuva 8.A) koneen sähköpiiri kytketään päälle ja pois päältä. Avaimen irrottaminen ottaa sähköpiirin pois päältä, estäen näin laitteen käytön ilman valvontaa.

TÄRKEÄÄ Ota turva-avain aina pois kun laitetta ei käytetä tai sitä ei valvota.

- Malleissa, joissa ominaisuus on, vie avain ON-asentoon virran kytkemiseksi laitteen sähköpiiriin ja laitteen käynnistymisen mahdollistamiseksi.
- Vie avain OFF-asentoon, jolloin laitteen sähköpiiri katkaistaan täysin, mikä estää laitteen käytön ilman valvontaa.

5.2 KÄDENSIIJA

5.2.1 Vipu käyttäjä paikalla

Käyttäjän läsnäolon vivusta (kuva 9.A) kytketään leikkuväline päälle.

Sijaitsee kädensijan etupuolella.

Paina turvapainiketta (kuva 9.C) ja vie vipu kädensijaa kohhti, jotta leikkuvälineen voi käynnistää.

Moottori pysähtyy automaattisesti ja kaikki toiminnot kytkettyvät pois päältä, kun vipu vapautetaan.

HUOMAUTUS Leikkuvälineen kytkeminen on mahdollista vain painamalla kädensijan oikean puolen keltaista painiketta ja viemällä käyttäjän paikallaolon vipu kädensijaa vasten.

5.2.2 Käynnistyspainike (mikäli varusteena)

Käynnistyspainiketta (kuva 10.A) käytetään seuraaviin:



1. **Laitteen käynnistys.** Painamalla painiketta (kuva 10.A) LED (kuva 10.B) tulee virta ja kone on käyttövalmis.

HUOMAUTUS Koneen käynnistäminen on mahdollista vain, jos käyttäjän läsnäolon vipu, ja vetovipu on vapautettu.

HUOMAUTUS Jos laitetta ei käytetä, 15 sekunnin kuluttua LED sammuu ja em. toimenpide on suoritettava uudelleen.



2. **Leikkuvälineen kytkeminen.** **HUOMAUTUS** Leikkuvälineen kytkeminen on mahdollista vain jos käyttäjän paikallaolon vipua painetaan kädensijaa vasten (ks. kappale 6.3).

3. **Leikkuvälineen pois päältä kytkentä.** Kun leikkuväline on kytketty päälle, vapauta käyttäjän läsnäolon vipu (kuva 10.A); leikkuväline pysähtyy laitteen pysyessä päällä.

5.2.3 Vedon kytkentävipu

TÄRKEÄÄ Moottori on käynnistettävä aina niin, että veto ei ole kytkettyä.

- Kytkee pyörien vedon päälle ja saa laitteen kulkemaan eteenpäin.
- Sijaitsee kädensijan takapuolella.



Veto kytketty. Ruohonleikkuri liikkuu, kun vipu on vedetty työntöaisaa vasten (kuva 9.B). Ruohonleikkuri pysähtyy, kun vipu vapautetaan.

TÄRKEÄÄ Älä vedä laitetta taaksepäin vedon ollessa kytkettyä.

- Joissakin malleissa etenemisnopeutta voidaan säätää valintanapista kädensijan oikealta puolelta (kuva 10.C).
- Voit valita 6 eri nopeustasoa.



1. **Maksiminopeus** (noin 5 Km/h).



2. **Miniminopeus** (noin 2,5 Km/h).

HUOMAUTUS Viimeksi valittu nopeustaso jää päälle myös laitteen sammuttamisen jälkeen.

5.2.4 "ECO"-painike (mikäli varusteena)

"ECO"-toiminnon avulla voidaan säästää energiaa ruoholeikkuun aikana optimoimalla akun kestoa. "Eco"-toiminto kytketään päälle tai pois päältä painikkeesta (kuva 10.D). Tämä toiminto kytketty pois päältä aina, kun käyttäjän läsnäolon viput vapautetaan.

HUOMAUTUS "ECO"-toiminnon käyttöä ei suositella, kun kyseessä ovat raskaat leikkaukset (tiheän, korkean, kostean ruohon leikkuu).

5.3 LEIKKUUKORKEUDEN SÄÄTÖ

Runkoa laskemalla tai nostamalla, nurmikkoa voidaan leikata eri korkeudella.



Suorita toimenpide leikkuväline pysähdyksissä.

Leikkukorkeuden säätö tehdään tarkoituksenmukaisen vivun kautta (kuva 11.A), joka nostaa tai laskee runkoa haluttuun asentoon asti.

6. LAITTEEN KÄYTTÖ

TÄRKEÄÄ Lue akkua ja laturia koskevat ohjeet opaskirjasta.

6.1 ESITOIMENPITEET

Varmista, että turva-avain ei ole paikoillaan. Aseta laite vaka-asentoon ja tukevasti maahan.

6.1.1 Akun tarkastus

Laitteen hankinnan jälkeen, ennen sen ensimmäistä käyttökertaa, lataa akku kokonaan noudattamalla akkulaturin ohjekirjassa annettuja ohjeita.

Ennen jokaista käyttökertaa, tarkista akun lataus noudattaen akun ohjekirjassa annettuja ohjeita.

6.1.2 Laitteen valmistaminen työskentelyä varten

HUOMAUTUS Tällä laitteella on mahdollista leikata nurmikko eri tavoin.

a. Esivalmistelut leikkuuta varten ja ruohon keräämiseksi keruusäkkiin:

1. Malleissa joissa on sivutyhjennys: varmista, että suojuus (kuva 10.A) on laskettu alas ja lukittu turvavivulla (kuva 10.B).
2. Laita keruusäkki paikoilleen (kuva 10.C).

b. Esivalmistelut ruohon leikkuuta ja maahan taakse tyhjennystä varten:

1. Nosta takapurkausuojusta (kuva 11.A) ja asenna tappi (kuva 11.B).
2. Malleissa, joissa on sivupurkausmahdollisuus: varmista, että suojuus (kuva 11.C) on laskettu alas ja lukittu turvavivulla (kuva 11.D).

Tapin irrotus: kts. kuva 11.A/B.

c. Leikkuun ja ruohon silppuamisen esivalmistelut (katteenlevytoiminto):

Nosta takatyhjennyksen suoja (kuva 12.A) ja aseta läppäkorkki (kuva 12.B) poistoaukkoon kallistaen sitä hieman oikealle; kiinnitä se sitten asettamalla molemmat tapit (kuva 12.B.1) reikiin siten, että ne lukittuvat naksauttaen.

Malleissa, joissa on sivupurkausmahdollisuus: varmista, että sivupurkausuojusta (kuva 12.C) on laskettu alas ja lukittu turvavivulla (kuva 12.D).

d. Ruohon leikkuun ja maahan sivuun tyhjennyksen esivalmistelut:

1. Nosta takatyhjennyksen suoja (kuva 13.A) ja aseta läppäkorkki (kuva 13.B) poistoaukkoon kallistaen sitä hieman oikealle; kiinnitä se sitten asettamalla molemmat tapit (kuva 13.B.1) reikiin siten, että ne lukittuvat naksauttaen.
2. Työnnä kevyesti turvavivua (kuva 13.C) ja nosta sivupurkausuojusta (kuva 13.D).
3. Aseta sivutyhjennyksen läppäkorkki paikoilleen (kuva 13.E).
4. Sulje sivupurkausuojusta (kuva 13.D) siten, että sivupurkauksen ohjauslevy (kuva 13.E) on lukittuna.

Sivutyhjennyksen ohjauslevyn irrotus:

5. Työnnä kevyesti turvavivua (kuva 13.C) ja nosta sivupurkausuojusta (kuva 13.D).
6. Irrota sivutyhjennyksen ohjauslevy (kuva 13.E).

6.1.3 Kädensijan säätö (kuva 14/15)

 **Suorita toimenpide leikkuuväline paikoillaan.**

6.2 TURVALLISUUSTARKASTUKSET

 **Suorita turvallisuustarkastukset aina ennen käyttöä.**

6.2.1 Turvallisuustarkistus ennen kutakin käyttökertaa

- Tarkista koneen kaikkien osien eheys ja oikeaoppinen kokoonpano;
- tarkista, että kaikki kiinnityslaitteet on kiristetty oikeaoppisesti;
- pidä laitteen kaikki pinnat puhtaina ja kuivina.

6.2.2 Laitteen toimintatesti

Toimenpide	Tulos
<ol style="list-style-type: none">1. Käynnistä laite ja kytke leikkuuväline päälle (kappale 6.3).2. Vapauta käyttäjän paikallaolon vipu (vipu 21.A).	<ol style="list-style-type: none">1. Leikkuuväline tulee liikkua.2. Vivun tulee palata automaattisesti ja nopeasti neutraaliin asentoon, moottorin tulee sammua ja leikkuuvälineen on pysähtyttävä muutaman sekunnin sisällä.
<ol style="list-style-type: none">1. Käynnistä laite (kappale 6.3) ja käytä vedon vipua (kappale 5.2.3).2. Vapauta vedon kytkentävipu.	<ol style="list-style-type: none">1. Pyörät saavat laitteen kulkemaan eteenpäin.2. Pyörät pysähtyvät ja laite seisautuu.
Testiajo	Ei poikkeavaa ääntä. Ei poikkeavaa värinää.

 **Jos mikä tahansa tuloksista poikkeaa seuraavissa taulukoissa osoitetuista arvoista, älä käytä laitetta! Toimita laite huoltokeskukseen laitekohtaisia tarkastuksia ja korjaustoimenpiteitä varten.**

6.3 KÄYNNISTYS

HUOMAUTUS Suorita käynnistys tasaisella pinnalla, jossa ei ole esteitä tai pitkää ruohoa.

1. Avaa akkutilan luukku (kuva 16.A).
2. Aseta akut oikealla tavalla paikoilleen (kappale 7.2.3) työntäen niitä, kunnes kuuluu kiinnittymisestä ja sähkökontaktin varmistumisesta kertova naksahdus.
3. Laita turva-avain pohjaan asti (kuva 17.A). Käännä avain, jos laitteessa on, ON-asentoon.
4. Sulje luukku kokonaan.

5. Jos malli käynnistyy painikkeesta, paina käynnistyspainiketta (kuva 18.A). LED pysyy päällä 15 sekunnin ajan.
6. Kytke leikkuuväline päälle painamalla ensin turvapainiketta (kuva 19.A) ja sitten käyttäjän paikallaolon vipua (kuva 19.B).
7. Kytke veto painamalla kädensijan takavivua (kuva 19.C).

6.4 TYÖSKENTELY

TÄRKEÄÄ Säilytä aina työskentelyn aikana turvaetäisyys leikkuuvälineeseen. Työntöaisan pituus mahdollistaa tämän.

Akkujen kesto (ja näin ollen yhdellä latauksella työstettävän nurmialueen pinta-ala) riippuu eri tekijöistä, jotka on kuvattu (kappaleessa 7.2.1).

Käytön aikana näytössä akkujen jäljellä oleva varaustaso (jäljellä oleva varaus prosentteina) (kuva 10.E).

TÄRKEÄÄ Jos moottori pysähtyy ylikuumentumisen vuoksi työskentelyn aikana, on odotettava noin 5 minuuttia ennen kuin moottorin voi käynnistää uudelleen.

6.4.1 Ruohon leikkuu

1. Aloita eteneminen ja ruohon leikkuu.
2. Sovita ajonopeus ja leikkuukorkeus (kappale 5.3) nurmikon olosuhteisiin (ruohon korkeus, tiheys ja kosteus) sekä poistetun ruohon määrään.

Mallit, joissa on veto (kappale 5.2.3): Ruohonleikkurilla ei suositella rinteissä, joiden kallistuskulma on yli 15°.

3. Nurmikko näyttää paremmalta, jos leikkaukset suoritetaan aina samalla korkeudella ja vuorotellen kahteen suuntaan (kuva 20).



Sivupurkaus: on suositeltavaa valita leikkureitti niin, ettei leikattu ruoho päädy leikkaamattomalle nurmelle.

Katteen levittäminen tai ruohon poisto taakse:

- välttä leikkaamasta suurta määrää ruohoa. Älä ikinä leikkaa enempää kuin ruohon kokonaiskorkeudesta yhdellä kertaa (kuva 20).
- Pidä runko aina puhtaana (kappale 7.3.1).

6.4.2 Keruusäkin tyhjennys

Keruusäkki, jossa täyttymisen ilmaisin:

 Ylhäällä = tyhjä.  Alhaalla = täysi*.

*keruusäkki on täyttynyt, ja se on tyhjennettävä.

Keruusäkin irrottaminen ja tyhjentäminen:

1. Odota leikkuuvälineen pysähtymistä.
2. Irrota keruusäkki (kuva 25.A).

6.5 PYSÄYTYS

Laitteen pysäyttämiseksi:

1. Vapauta käyttäjän paikallaolon vipu (vipu 21.A).

2. Jos malli käynnistyy painikkeesta, paina käynnistyspainiketta (kuva 18.A).

3. Odota leikkuuvälineen pysähtymistä.

! Kun laite on pysäytetty, kuluu useampi sekunti, ennen kuin leikkuuväline pysähtyy.

TÄRKEÄÄ! Pysäytä kone aina.

- Liikuttaessa työskentelyalueiden välillä.
- Kun ylitetään alueita joilla ei kasva ruohoa.
- Joka kerta kun esteen ylittämistä vaaditaan.
- Ennen leikkuukorkeuden säätämistä.
- Aina, kun keruusäkki irrotetaan tai asennetaan.
- Aina, kun sivupoiston ohjauslevy (laitekohtainen) irrotetaan tai kiinnitetään.

6.6 KÄYTÖN JÄLKEEN

1. Suorita puhdistus (kappale 7.3).
2. Vaihda vahingoittuneet osat ja kiristä mahdollisesti löystyneet ruuvit ja pultit, jos se on tarpeen.

TÄRKEÄÄ Ota turva-avain aina pois kun laitetta ei käytetä tai sitä ei valvota.

7. HUOLTO

7.1 YLEISTÄ

! Noudatettavat turvallisuusmääräykset on kuvattu luvussa 2. Noudata tarkalleen kyseisiä ohjeita estääksesi vakavia riskitilanteita tai vaaroja.

! Ennen laitteessa suoritettavia tarkastuksia, puhdistusta tai huolto-/säätötoimenpiteitä:

- Pysäytä laite.
- Poista turva-avain (älä jätä avainta koskaan paikolleen tai lasten tai konetta käyttämään soveltumattomien henkilöiden ulottuville).
- Varmista, että kaikki liikkuvat osat ovat pysähtyksissä.
- Anna moottorin jäähtyä ennen laitteen asettamista säilytystiloihin.
- Lue vastaavat käyttöohjeet.
- Käytä sopivaa vaatekustusta, työkaluneita ja suoja-laseja.

- Toimenpiteiden suoritusiheydet ja tyytit on annettu "Huoltotaulukossa". Taulukon tarkoituksena on auttaa säilyttämään laite tehokkaana ja turvallisena. Siinä on esitelty tärkeimmät toimenpiteet sekä niiden kaikkien suoritusiheydet. Suorita vastaava toimenpide ensimmäiseksi vastaantulevan määräjän yhteydessä.
- Ei-alkuperäisten ja/tai väärin asennettujen varaosien ja lisävarusteiden käyttö voi vaikuttaa negatiivisesti laitteen toimintaan ja turvallisuuteen. Valmistaja ei vastaa kyseisten tuotteiden aiheuttamista vahingoista, onnettomuksista tai vammoista.
- Alkuperäiset varaosat toimitetaan huoltokorjaamoiden ja valtuutettujen jälleenmyyjien toimesta.

TÄRKEÄÄ Kaikki huolto- ja säätötoimenpiteet, joita ei ole kuvattu tässä käyttöoppaassa, on annettava jälleenmyyjän tai huoltokeskuksen tehtäväksi.

7.2 AKKU

7.2.1 Akun kesto

Акun kesto (ja näin ollen työstettävä nurmikkoalue ennen latausta) riippuu pääasiallisesti:

- a. Ympäristöllisistä tekijöistä, jotka vaativat suuremman määrän energiaa:
 - Tiheän, korkean, kostean nurmikon leikkuu.
- b. Laitteen leikkuleveys; mitä laajempi leikkuualue, sitä enemmän energiaa tarvitaan.
- c. Käyttäjän käyttäytymisestä, jonka on vältettävä:
 - Toistuvia laitteen käynnistyksiä ja sammutuksia työskentelyn aikana.
 - Leikkaamasta nurmikkoa liian lyhyeksi nurmikon kunnan mukaan.
 - Liian nopeaa etenemisnopeutta leikkattavan ruohomäärän mukaan.

HUOMAUTUS Työskentelyn aikana akku on suojattu sen tyhjentymiseltä kokonaan suojalaitteella, joka sammuttaa laitteen ja estää sen toiminnan.

Акun keston optimoimiseksi on aina suositeltavaa:

- Leikkaa nurmikkoja kun se on kuiva.
- Leikkaa nurmikkoja usein siten, että se ei kasva liian korkeaksi.
- Aseta suurempi leikkuukorkeus kun ruoho on erittäin korkeaa ja leikkaa toiseen kertaan matalammalta korkeudelta.
- Älä käytä konetta silppuamistoiminnolla, kun ruoho on erittäin pitkää.
- Käytä toimintoa "Eco" (kappale 5.2.4).

Jos laitetta halutaan käyttää standardin akun käyttöön näiden pidemmissä työstöjaksoissa, voit:

- Hankkia toisen vakioakun vaihtaaksesi tyhjän akun välittömästi vaarantamatta näin käytön jatkuvuutta.
- Hankkia standardiin akkuun nähden suuremman akun (kappale 13.2).

7.2.2 Akun irrotus ja lataus

1. Avaa akkutilan luukku ja irrota turva-avain.
2. Paina akun päällä olevaa painiketta (kuva 22.A) ja irrota akku (kuva 22.B).
3. Aseta akku (kuva 23.B) paikalleen laturiin (kuva 23.C).
4. Kytke akkulaturi pistorasiaan, jonka jännite vastaa tarrassa annettua.
5. Suorita aina täydellinen lataus, noudattaen akun/akkulaturin ohjekirjasessa annettuja ohjeita.

HUOMAUTUS Akku on varustettu suojuksella, joka estää latauksen jos ympäristölämpötila ei ole välillä 0 - +45 °C.

HUOMAUTUS Akku voidaan ladata milloin tahansa, myös osittain, sitä vahingoittamatta.

7.2.3 Akun asentaminen takaisin laitteeseen

Kun akku on latautunut:

1. Irrota akku akkulaturissa olevasta paikasta (vältä sen pitämistä latauksessa kun lataus on päättynyt).
2. Irrota akkulaturi sähköverkosta.
3. Avaa akkutilan luukku (kuva 24.A), aseta akku (kuva 24.B) paikoilleen pohjaan saakka, kunnes kuulet klik-äänen, joka kertoo akun lukkiutumisen paikoi-
leen ja sähköjen kytketymsistä.

Sulje luukku kokonaan.

7.3 PUHDISTUS

Jokaisen käyttökerran jälkeen, suorita puhdistus noudattamalla seuraavia ohjeita.

7.3.1 Laitteen puhdistus

- Varmista aina, että ilmanottoaukot ovat puhtaat.
- Älä käytä vesisuihkuja ja vältä moottorin ja sähköosien kastamista (kuva 26).
- Älä käytä rungon puhdistuksessa voimakkaita pesuaineita.
- Tulipalovaaran vähentämiseksi pidä moottori puhtaana ruohojäämistä, lehdistä ja liiallisesta rasvasta.
- Pidä vivut, näyttö ja painikkeet puhtaina liasta.

7.3.2 Leikkuuvälinekokonaisuuden puhdistus

Poista rungon sisälle kerääntyneet ruohojäämät ja muta.

• **Sivupurkaus:** tyhjennyksen ohjauslevy tulee irrottaa (jos asennettu - kappale 6.1.2d.).

7.3.3 Säkin puhdistus (kuva 27.A/B)

7.4 MUTTERIT JA KIINNITYSRUUVIT

Varmista aina, että ruuvit ja mutterit ovat tiukasti kiinni, jotta laite olisi aina turvallinen ja käyttövalmis.

7.5 ILMANSUODATTIMEN PUHDISTUS

Suodatinelementti on pidettävä aina puhtaana. Toimi seuraavasti:

1. Puhdista ilmansuodattimen ritilää ympäröivä alue.
2. Irrota ritilä (kuva 28.A) kiertämällä ruuvit auki (kuva 28.B).
3. Poista suodatuselementti (kuva 29.A).
4. Poista pöly ja roskat puhaltamalla tai pesemällä suodatin vedellä (kuva 29.A).
5. Laita suodatinelementti paikoilleen (kuva 29.A), asenna ritilä ja kiristä ruuvit (kuva 28.A) ja (kuva 28.B).

- Käytä paksuja työhanskoja.
- Ota kiinni laitteesta sellaisista kohdista, joista saa tukevan otteen huomioiden laitteen painon ja sen jakautumisen.
- Pyydy avuksi tarpeeksi ihmisiä, jotta laitteen painoa voidaan kantatella.

8. YLIMÄÄRÄINEN HUOLTO

⚠ Ennen laitteessa suoritettavia tarkastuksia, puhdistusta tai huolto-/säätötoimenpiteitä:

- Pysäytä laite.
- Poista turva-avain (älä jätä avainta koskaan paikoilleen tai lasten tai konetta käyttämään soveltumattomien henkilöiden ulottuville).
- Varmista, että kaikki liikkuvat osat ovat pysähdyksissä.
- Anna moottorin jäähtyä ennen laitteen asettamista säilytystiloihin.
- Lue vastaavat käyttöohjeet.
- Käytä sopivaa vaatetusta, työkaluseineitä ja suojalaseja.

8.1 LEIKKUUVÄLINE

Tylsä leikkuuväline repii ruohon ja aiheuttaa nurmikon keltastumisen.

⚠ Älä koske leikkuuvälineeseen ennen kuin virta-avain on irrotettu ja leikkuuväline on kokonaan pysähtynyt.

⚠ Kaikki leikkuuvälineitä koskevat toimenpiteet (irrotus, teroitus, tasapainotus, korjaus, uudelleenkiinnitys ja/tai vaihto) ovat vaativia toimenpiteitä, jotka vaativat oikeiden työkalujen käytön lisäksi erityispätevyyttä. Turvallisuuden vuoksi suosittelemme, että nämä toimenpiteet suoritetaan tähän erikoistuneessa huoltokeskuksessa.

⚠ Vaihddata vialliset, vääntyneet tai kuluneet leikkuuvälineet yhdessä niiden ruuvien kanssa, jotta tasapainoisuus säilytetään.

TÄRKEÄÄ Käytä aina alkuperäisiä leikkuuvälineitä, joissa on taulukossa "Tekniset tiedot" annettu koodi.

Jatkuvan tuotekehityksen vuoksi yllämainitut "Tekniset tiedot" taulukossa annetut leikkuuvälineet saatetaan ajan kuluessa vaihtaa toisiin, mutta leikkuuvälineet pysyvät aina keskenään vaihtokelpoisina ja käyttöturvallisuuden kannalta samanarvoisina.

9. VARASTOINTI

9.1 LAITTEEN VARASTOINTI

Kun laite on varastoitava:

1. Anna moottorin jäähtyä.
2. Poista turva-avain.
3. Suorita puhdistus (kappale 7.3).
4. Tarkista laitteen eheys.
5. Varastoi laite (kuva 34):
 - Kuivaan ympäristöön.
 - Sääolosuhteilta suojaan.
 - Paikkaan, johon lapset eivät pääse.
 - Varmista, ettei avaimet tai huollossa käytetyt työkalut on poistettu.

9.2 AKUN VARASTOINTI

Akkua on säilytettävä varjossa, raikkaassa ja kuivassa tilassa.

HUOMAUTUS Pitkinä seisonta-aikoina lataa akku kahden kuukauden välein.

10. LIIKUTTAMINEN JA KULJETUS

Aina kun laitetta on tarpeen liikuttaa, nostaa, kuljettaa tai kallistaa:

- Pysäytä laite (kappale 6.5), kunnes liikkuvat osat ovat pysähtyneet kokonaan.
- Käytä paksuja työhanskoja.
- Ota kiinni laitteesta sellaisista kohdista, joista saa tukevan otteen huomioiden laitteen painon ja sen jakautumisen.
- Pyydä avuksi tarpeeksi ihmisiä, jotta laitteen painoa voidaan kannatella.
- Varmista, ettei laitteen liikuttaminen aiheuta vahinkoja tai loukkaantumisia.

Kun laitetta kuljetetaan ajoneuvolla tai perävaunulla:

- Käytä kestäviä, riittävän leveitä ja pitkiä rampeja.
- Lastaa laite moottori sammutettuna, sitä työntämällä, käyttämällä riittävä määrä henkilöitä.
- Laske alas leikkuuvälineiden kokonaisuus.
- Asemoi se siten, ettei siitä aiheudu vaaraa.
- Lukitse se kunnolla kuljetusajoneuvon köysiä tai ketjuja käyttämällä, jotta se kaatumista voitaisiin estää.

11. HUOLTOTAULUKKO

Toimenpide	Tiheys	Huomautuksia
LAITE		
Kaikkien kiinnitysten tarkastus; turvallisuustarkastukset/ohjainten tarkastus; takatyhjennyksen/sivutyhjennyksen suojusten tarkastaminen; keruusäkin, sivutyhjennyksen ohjauslevyn tarkastaminen; leikkuuvälineen tarkastus.	Ennen käyttöä	kappale 6.2
Yleinen puhdistus ja tarkastus; laitteessa esiintyvien mahdollisten vahinkojen tarkastus. Ota tarvittaessa yhteyttä valtuutettuun huoltokeskukseen.	Jokaisen käytön jälkeen	kappale 7.3
Leikkuuvälineen vaihto	-	kappale 81 ***
Akun latauksen tarkistus	Ennen jokaista käyttöä	*
Akun lataus	Jokaisen käytön jälkeen	kappale 7.2.2 *
Ilmansuodattimen puhdistus	Kerran kuukaudessa	kappale 7.5

* Tutustu akun/akkulaturin käsikirjaan.

** Toimenpide, jonka saa suorittaa joko jälleenmyyjä tai erikoistunut huoltokeskus

*** Toimenpide tulee suorittaa kun ensimmäiset toimintahäiriöt esiintyvät

12. VIKOJEN PAIKANNUS

12.1 ELEKTRONISELLA OHJAUKSELLA VARUSTETUT LAITTEET

Jos viat jatkuvat vielä sen jälkeen, kun olet suorittanut kuvatut toimenpiteet, ota yhteyttä jälleenmyyjään.		
VIKA	MAHDOLLINEN SYY	KORJAUS
1. Käynnistyspainiketta painettaessa LED ei syty.	Turva-avain puuttuu tai sitä ei ole asetettu oikein paikoilleen.	Kytke turva-avain (kappale 6.3).
	Turva-avain asennossa "OFF".	Käännä turva-avain asentoon "ON" (kappale 6.3).
	Akku puuttuu tai sitä ei ole asetettu oikein paikoilleen.	Avaa luukku ja varmista, että akku on asetettu oikein (kappale 7.2.3).
	Tyhjä akku.	Tarkista akun lataus ja lataa akku uudelleen (kappale 7.2.2).
	Väärä akkuyhdistelmä.	Varmista, että akkuyhdistelmä on oikea. Noudata taulukossa "Tekniset tiedot" annettuja ohjeita".
2. Käynnistyspainiketta painettaessa LED ei syty, ja kone antaa äänimerkin.	Moottorin sisäinen toimintahäiriö.	Ota turva-avain pois ja ota yhteyttä huoltokeskukseen tarkastuksia, vaihtoja tai korjauksia varten.
3. Moottori pysähtyy työstön aikana.	Akkua ei ole asetettu oikein.	Avaa luukku ja varmista, että akku on asetettu oikein (kappale 7.2.3).
	Tyhjä akku.	Tarkista akun lataus ja lataa akku uudelleen (kappale 7.2.2).
4. Syttyy vaaran led-merkkivalo (kuva 30.A) ja laite antaa äänimerkin.	Leikkuuväline lukittunut.	Pysäytä laite, ota turva-avain pois, käytä työhanskoja. Tarkista laitteen alaosassa olevat mahdolliset tukkeumat (kappale 7.3.2), jotka estävät leikkuuvälineen pyörimään. Jos toimintahäiriö jatkuu, ota yhteys huoltokeskukseen tarkistusta, vaihtoa tai korjausta varten (kappale 8.1).
	Laitevika	Ota turva-avain pois ja ota yhteyttä huoltokeskukseen tarkastuksia, vaihtoja tai korjauksia varten.
5. Vilkkuu vaaran led-merkkivalo (kuva 30.A).	Lämpösuoja lauennut laitteen ylikuumentumisen vuoksi.	Odota vähintään 5 minuuttia ja käynnistä laite sitten uudelleen.
6. Ruohonleikkuu on vaikeaa.	Leikkuuvälineen kunto on huono.	Ota yhteyttä huoltopalveluun leikkuuvälineen teroitusta tai vaihtoa varten.
7. Liiallista melua ja/tai tärinää työstön aikana.	Leikkuuvälineen kiinnitys löystynyt tai leikkuuväline vahingoittunut.	Pysäytä moottori välittömästi ja ota turva-avain pois. Ota yhteys huoltokeskukseen tarkistusta, vaihtoa tai korjausta varten (kappale 8.1).
8. Lyhyt akun kesto.	Vaikeat käyttöolosuhteet suuremmalla virrankulutuksella.	Optimoi käyttö (kappale 7.2.1).
	Akun teho ei riitä vaadiittuun käyttöön.	Käytä toista tai parannettua akkua (kappale 13.2).

9. Akkulatori ei lataa akkua.	Akkua ei ole asetettu oikein akkulatoriin.	Tarkista, että se on asetettu oikein (kappale 7.2.3).
	Ympäristölliset olosuhteet eivät ole asianmukaiset.	Suorita lataus ympäristössä jossa on sopiva lämpötila (ks. akun/akkulatorin ohjekirjaa).
	Likaiset koskettimet.	Puhdista koskettimet.
	Akussa ei ole virtaa.	Tarkista, että pistoke on kytketty ja että pistorasiasa on virta.
	Viallinen akkulatori.	Vaihda käyttämällä alkuperäistä varaosaa.
		Jos vika jatkuu, tutustu akun/akkulatorin ohjekirjaan.

12.2 LAITTEET ILMAN ELEKTRONISTA OHJAUSTA

Jos viat jatkuvat vielä sen jälkeen, kun olet suorittanut kuvatut toimenpiteet, ota yhteyttä jälleenmyyjään.		
VIKA	MAHDOLLINEN SYY	KORJAUS
1. Moottori ei käynnisty katkaisijasta	Turva-avain puuttuu tai sitä ei ole asetettu oikein paikoilleen.	Kytke turva-avain (kappale 6.3).
	Turva-avain asennossa "OFF".	Käännä turva-avain asentoon "ON" (kappale 6.3).
	Akku puuttuu tai sitä ei ole asetettu oikein paikoilleen.	Avaa luukku ja varmista, että akku on asetettu oikein (kappale 7.2.3).
	Tyhjä akku.	Tarkista akun lataus ja lataa akku uudelleen (kappale 7.2.2).
	Väärä akkuyhdistelmä.	Varmista, että akkuyhdistelmä on oikea. Noudata taulukossa "Tekniset tiedot" annettuja ohjeita".
2. Moottori sammuu ja laite päästää merkkiään.	Akkua ei ole asetettu oikein.	Avaa luukku ja varmista, että akku on asetettu oikein (kappale 7.2.3).
	Tyhjä akku.	Tarkista akun lataus ja lataa akku uudelleen (kappale 7.2.2).
	Lämpösuoja lauennut moottorin ylikuumenemisen vuoksi.	Odota vähintään 5 minuuttia ja käynnistä laite sitten uudelleen.
	Leikkuuväline lukittunut.	Pysäytä laite, ota turva-avain pois, käytä työhanskoja. Tarkista laitteen alaosassa olevat mahdolliset tukkeumat (kappale 7.3.2), jotka estävät leikkuuvälineen pyörimään. Jos toimintahäiriö jatkuu, ota yhteys huoltokeskukseen tarkistusta, vaihtoa tai korjausta varten (kappale 8.1).
	Laitevika	Ota turva-avain pois ja ota yhteyttä huoltokeskukseen tarkastuksia, vaihtoja tai korjauksia varten.
3. Ruohonleikkuu on vaikeaa.	Leikkuuvälineen kunto on huono.	Ota yhteyttä huoltopalveluun leikkuuvälineen teroitusta tai vaihtoa varten.
4. Liiallista melua ja/tai tärinää työstön aikana.	Leikkuuvälineen kiinnitys löystynyt tai leikkuuväline vahingoittunut.	Pysäytä moottori välittömästi ja ota turva-avain pois. Ota yhteys huoltokeskukseen tarkistusta, vaihtoa tai korjausta varten (kappale 8.1).

5. Lyhyt akun kesto.	Vaikeat käyttöolosuhteet suuremmalla virrankulutuksella.	Optimoi käyttö (kappale 7.2.1).
	Akun teho ei riitä vaadittuun käyttöön.	Käytä toista tai parannettua akkua (kappale 13.2).
6. Akkulaturi ei lataa akkua.	Akkua ei ole asetettu oikein akkulaturiin.	Tarkista, että se on asetettu oikein (kappale 7.2.3).
	Ympäristölliset olosuhteet eivät ole asianmukaiset.	Suorita lataus ympäristössä jossa on sopiva lämpötila (ks. akun/akkulaturin ohjekirjaa).
	Likaiset koskettimet.	Puhdista koskettimet.
	Akussa ei ole virtaa.	Tarkista, että pistoke on kytketty ja että pisto- rasiassa on virta.
	Viallinen akkulaturi.	Vaihda käyttämällä alkuperäistä varaosaa.
		Jos vika jatkuu, tutustu akun/akkulaturin oh- jekirjaan.

13. SAATAVANA OLEVAT LISÄVARUSTEET

13.1 KATTEENLEVITYSVARUSTEET

Laite silppuaa leikatun ruohon hienoksi ja säkkiin (laitetekoh-
tainen) keräämisen sijaan levittää sen nurmelle) (kuva 31).

13.2 AKUT

Saatavilla on kapasiteetiltaan erilaisia akkuja erilaisiin
käyttövaatimuksiin mukautumista varten (kuva 32). Tässä
laitteessa käytettävien hyväksytyjen akkujen luettelo löy-
tyy taulukosta "Tekniset tiedot".

13.3 AKKULATURI

Kone, jota käytetään akun lataamiseen.(kuva 33).

**INDICE**

1. GÉNÉRALITÉS.....	1
1.1 Comment consulter le manuel.....	1
1.2 Références.....	1
2. NORMES DE SÉCURITÉ.....	1
2.1 Formation.....	1
2.2 Opérations préliminaires.....	2
2.3 Pendant l'utilisation.....	2
2.4 Entretien, stockage.....	2
2.5 Batterie / chargeur de batterie.....	3
2.6 Protection de l'environnement.....	3
3. CONNAÎTRE LA MACHINE.....	3
3.1 Description de la machine et utilisation prévue.....	3
3.2 Signalétique de sécurité.....	4
3.3 Étiquette d'identification.....	4
3.4 Principaux composants.....	4
4. MONTAGE.....	5
4.1 Déballage (Fig.3).....	5
4.2 Montage du guidon.....	5
4.3 Montage du SAC.....	5
5. COMMANDES DE CONTRÔLE.....	5
5.1 Clé de sécurité (Dispositif de désactivation).....	5
5.2 Guidon.....	5
5.3 Réglage de la hauteur de coupe.....	6
6. UTILISATION DE LA MACHINE.....	6
6.1 Opérations préliminaires.....	6
6.2 Contrôles de sécurité.....	6
6.3 Démarrage.....	7
6.4 Fonctionnement.....	7
6.5 Arrêt 7	
6.6 Après l'utilisation.....	8
7. ENTRETIEN.....	8
7.1 Généralités.....	8
7.2 BATTERIE.....	8
7.3 NETTOYAGE.....	8
7.4 Écrous et vis de fixation.....	9
7.5 Nettoyage du filtre à air.....	9
8. ENTRETIEN SUPPLÉMENTAIRE.....	9
8.1 Organe de coupe.....	9
9. STOCKAGE.....	9
9.1 Stockage de la machine.....	9
9.2 Stockage de la batterie.....	9
10. MANUTENTION ET TRANSPORT.....	9
11. TABLEAU D'ENTRETIEN.....	10
12. Identification des anomalies.....	10
12.1 Pour machines avec à commande électronique10	
12.2 Pour machines sans à commande électronique11	
13. ÉQUIPEMENTS SUR DEMANDE.....	12
13.1 Kit de Mulching.....	12
13.2 Batterie.....	12
13.3 Chargeur de batterie.....	12

1. GÉNÉRALITÉS**1.1 COMMENT CONSULTER LE MANUEL**

Dans le texte de ce manuel, certains paragraphes contenant des informations très importantes pour la sécurité ou le fonctionnement sont signalés de différentes façons, comme indiqué ci-après :

REMARQUE OU IMPORTANT ajoute des précisions ou d'autres éléments à ce qui vient d'être indiqué, afin d'éviter d'endommager la machine ou de causer des dommages.

Le symbole  attire l'attention sur un danger. Le non-respect de l'avertissement entraîne un risque de blessures corporelles ou à des tiers et/ou de dommages.

.....
 * Les paragraphes entourés d'un cadre formé de points gris indiquent des caractéristiques en option qui ne sont pas présentes sur tous les modèles mentionnés dans ce manuel. Vérifier si cette caractéristique est présente sur le modèle en question.

Toutes les indications "avant", "arrière", "droite" et "gauche" se réfèrent à la position de travail de l'opérateur.

1.2 RÉFÉRENCES**1.2.1 Figures**

Les figures sur ce mode d'emploi sont numérotées 1, 2, 3, et ainsi de suite.

Les éléments indiqués sur les figures sont marqués par les lettres A, B, C, et ainsi de suite.

Une référence à l'élément C sur la figure 2 est indiquée de la façon suivante : « Voir Fig. 2.C » ou simplement « (Fig. 2.C) ». Les figures sont données à titre indicatif. Les pièces réelles peuvent varier par rapport aux pièces illustrées.

1.2.2 Titres

Le manuel est divisé en chapitres et en paragraphes. Le titre du paragraphe « 2.1 Formation » est un sous-titre de « 2. Normes de sécurité ».

Les références à des titres ou paragraphes sont signalées par l'abréviation chap. ou paragr. suivie du numéro correspondant. Exemple : « chap. 2 » ou « paragr. 2.1 »

2. NORMES DE SÉCURITÉ**2.1 FORMATION**

 **Se familiariser avec les commandes et avec la bonne utilisation de la machine. Apprendre à arrêter rapidement le moteur. Le non-respect des avertissements et des instructions peut causer des incendies et/ou de graves lésions.**

- Ne jamais permettre à des enfants ou à des personnes ne connaissant pas suffisamment les instructions d'utiliser la machine. La réglementation locale peut fixer un âge minimum pour l'utilisateur.
- Cet appareil peut être utilisé par des enfants âgés de plus de 8 ans et par des personnes ayant des capacités physiques, sensorielles ou mentales limitées ou sans expérience et connaissance, à condition qu'elles soient surveillées ou informées sur la manière dont utiliser la machine en toute sécurité et qu'elles comprennent les

dangers encourus. Cet appareil n'est pas un jouet. Le nettoyage et l'entretien ne doivent pas être effectués par les enfants sans surveillance.

- Ne jamais utiliser la machine en cas de fatigue ou de malaise de l'utilisateur, ou en cas de consommation de médicaments, de drogues, d'alcool ou de substances dangereuses pour les capacités de réflexes et de concentration.
- Ne pas transporter des enfants ou d'autres passagers.
- Se rappeler que l'opérateur ou l'utilisateur est responsable des accidents et des imprévus qui peuvent arriver à d'autres personnes ou à leurs biens. L'utilisateur est responsable de l'évaluation des risques potentiels du terrain à travailler et de la mise en place de toutes les précautions nécessaires pour assurer sa sécurité et celle d'autrui, en particulier sur les terrains en pente, les sols accidentés, glissants ou instables.
- Si la machine est cédée ou prêtée à des tiers, vérifier que l'utilisateur prenne connaissance des consignes d'utilisation contenues dans le présent manuel.

2.2 OPÉRATIONS PRÉLIMINAIRES

Équipements de protection individuelle (EPI)

- Porter des vêtements adaptés, des chaussures de travail résistantes avec semelle antiglisse et pantalons longs. Ne pas actionner la machine à pieds nus ou en sandales. Porter un casque antibruit.
- L'utilisation de protections acoustiques peut réduire la capacité d'entendre d'éventuels avertissements (cris ou alarmes). Faire très attention à ce qui se déroule autour de la zone de travail.
- Porter des gants de travail dans toutes les situations entraînant un risque pour les mains.
- Ne pas porter d'écharpes, chemisiers, colliers, bracelets, vêtements flottants, ou munis de lacets ou de cravates et de toute façon tout accessoire pendant ou long susceptible de s'accrocher dans la machine ou dans des objets et des matériaux présents sur le lieu de travail.
- Serrer adéquatement les cheveux longs.

Zone de travail / Machine

- Inspecter minutieusement toute la zone de travail et éliminer tout objet externe qui pourrait être éjecté par la machine ou endommager l'organe de coupe/organes rotatifs (cailloux, branches, fils de fer, os, etc.).

2.3 PENDANT L'UTILISATION

Zone de travail

- Ne pas utiliser la machine dans des environnements à risque d'explosion, en présence de liquides inflammables, de gaz ou de poussières. Les équipements génèrent des étincelles qui peuvent enflammer la poussière ou les vapeurs.
- Travailler uniquement à la lumière du jour ou avec une lumière artificielle adéquate et dans des conditions de bonne visibilité.
- Tenir les personnes, les enfants et les animaux éloignés de la zone de travail. Il faut que les enfants soient surveillés par un autre adulte.
- Éviter de travailler dans l'herbe mouillée, sous la pluie et avec risque d'orages, spécialement de foudres.
- Ne pas exposer la machine à la pluie ou à l'humidité. L'eau qui pénètre dans la machine augmente le risque de décharge électrique.
- Faire particulièrement attention aux irrégularités du terrain (dos-d'âne, rigoles), aux pentes, aux dangers cachés et à la présence d'éventuels obstacles susceptibles de limiter la visibilité.

- Faire très attention à proximité d'escarpements, fossés ou talus. La machine peut se renverser si une roue franchit un bord ou si le bord cède.
- Travailler dans le sens transversal de la pente, jamais dans le sens de la montée / descente, en faisant très attention aux changements de sens, à votre point d'appui et à ce que les roues soient libres de tout obstacle (cailloux, branches, racines, etc.) qui pourraient provoquer le glissement latéral ou la perte de contrôle de la machine.
- Faire très attention à la circulation routière lors de l'utilisation de la machine en bordure de route.

Comportements

- Faire attention quand on procède en marche arrière ou vers l'arrière. Regarder derrière soi avant et pendant la marche arrière pour s'assurer qu'il n'y a pas d'obstacles.
- Marcher, ne jamais courir.
- Éviter de se faire tirer par la tondeuse.
- Toujours tenir les mains et les pieds éloignés de l'organe de coupe, tant pendant le démarrage du moteur que pendant l'utilisation de la machine.
- Attention : l'organe de coupe continue à tourner pendant quelques secondes même après sa désactivation ou après la coupure du moteur.
- Toujours rester à distance de l'ouverture de déchargement.



En cas de cassures ou d'accidents pendant le travail, arrêter tout de suite le moteur, et éloigner la machine, pour ne provoquer aucun dommage supplémentaire ; En cas d'accidents entraînant des blessures corporelles ou dommages à des tiers, activer immédiatement les procédures de premiers secours les plus adéquates à la situation en cours et contacter un établissement de santé pour recevoir les soins nécessaires. Enlever soigneusement les éventuels débris qui, si ignorés, pourraient causer des dommages ou des lésions aux personnes ou aux animaux.

Limitations d'utilisation

- Ne jamais utiliser la machine si les protections sont endommagées, absentes ou mal positionnées (sac de ramassage, protection de déchargement latéral, protection de déchargement arrière).
- Ne pas utiliser la machine si les équipements / appareils ne sont pas installés aux endroits prévus.
- Ne pas débrancher, désactiver, retirer ni manipuler les systèmes de sécurité/microinterrupteurs présents.
- Ne pas soumettre la machine à des efforts excessifs, et ne pas utiliser une petite machine pour exécuter de gros travaux ; le fait d'utiliser une machine de dimensions adéquates réduit les risques, et améliore la qualité du travail.

2.4 ENTRETIEN, STOCKAGE

Le fait d'effectuer un entretien régulier et de stocker correctement la machine préserve sa sécurité et le niveau de ses performances.

Entretien

- Ne jamais utiliser la machine si certaines de ses pièces sont usées ou endommagées. Les pièces défectueuses ou détériorées doivent être remplacées et ne doivent jamais être réparées.
- Pendant les opérations de réglage de la machine, faire attention afin d'éviter de se coincer les doigts entre l'organe de coupe en mouvement et les parties fixes de la machine.

 **Le niveau de bruit et le niveau de vibrations reportés dans les présentes instructions sont des valeurs maximum d'utilisation de la machine. L'utilisation d'un élément de coupe non équilibré, d'une vitesse de mouvement excessive et l'absence d'entretien ont une influence significative sur les émissions sonores et sur les vibrations. Il faut donc adopter des mesures préventives afin d'éliminer tout dommage possible dû à un bruit élevé et aux contraintes issues des vibrations ; veiller à l'entretien de la machine, porter un casque anti-bruit, faire des pauses pendant le travail.**

Stockage

- Pour réduire le risque d'incendie, ne pas laisser les récipients avec les déchets à l'intérieur d'un local.

2.5 BATTERIE / CHARGEUR DE BATTERIE

IMPORTANT Les normes de sécurité suivantes complètent les prescriptions de sécurité figurant dans la notice de la batterie et du chargeur de batterie jointe à la machine.

- Pour charger la batterie, utiliser uniquement des chargeurs de batterie recommandés par le fabricant. Un chargeur de batterie inadéquat peut provoquer une électrocution, une surchauffe ou une fuite de liquide corrosif de la batterie.
- Utiliser uniquement des batteries spécifiques prévues pour votre outil. L'utilisation d'autres batteries peut provoquer des lésions et entraîne des risques d'incendie.
- Avant d'insérer la batterie, s'assurer que l'appareil est éteint. Monter une batterie dans un appareil électrique allumé peut provoquer des incendies.
- Quand la batterie n'est pas utilisée, la tenir loin de toutes agrafes, pièces de monnaie, clés, clous, vis ou autres petits objets métalliques, qui pourraient provoquer un court-circuit des contacts. Un court-circuit entre les contacts de la batterie peut provoquer des combustions ou des incendies.
- Ne pas utiliser le chargeur de batterie dans des lieux contenant des vapeurs, des substances inflammables ou sur des surfaces facilement inflammables, comme le papier, le tissu, etc. Pendant le rechargement, le chargeur de batterie chauffe et peut provoquer un incendie.
- Pendant le transport, veiller à ce que les bornes des accumulateurs n'entrent pas en contact entre elles ; ne pas utiliser des caisses métalliques pour le transport.

2.6 PROTECTION DE L'ENVIRONNEMENT

La protection de l'environnement doit être un aspect important et prioritaire pour l'emploi de la machine, au profit de la société civile et de l'environnement où nous vivons.

- Éviter de déranger le voisinage. Utiliser la machine uniquement à des heures raisonnables (ni tôt le matin ni tard le soir pour ne pas déranger).
- Suivre scrupuleusement les normes locales pour l'élimination des emballages, des pièces détachées ou de tout élément ayant un effet important sur l'environnement ; ces déchets ne doivent pas être jetés à la poubelle, mais doivent être séparés et confiés aux centres de collecte prévus, qui procéderont au recyclage des matériaux.
- Suivre scrupuleusement les normes locales pour l'élimination des déchets.
- Au moment de la mise hors service, ne pas abandonner la machine dans l'environnement, mais la livrer à un centre de collecte, en suivant les normes locales en vigueur.



Ne pas jeter les équipements électriques dans les déchets ménagers. Selon la directive européenne 2012/19/UE sur les déchets d'équipements électriques et électroniques et son application

conformément aux normes nationales, les équipements électriques usés doivent être collectés séparément, afin d'être réutilisés de façon éco-compatible. Si les équipements électriques sont éliminés dans une décharge ou sur un terrain vague, les substances dangereuses peuvent atteindre la nappe d'eau souterraine et entrer dans la chaîne alimentaire, nuisant à votre santé et à votre bien-être. Pour des informations plus approfondies sur l'élimination de ce produit, contacter l'autorité compétente pour l'élimination des déchets ménagers ou votre revendeur.



Li-ion

Éliminer la batterie en fin de vie tout en respectant notre environnement.

La batterie contient du matériel qui est dangereux pour vous et pour l'environnement. Celle-ci doit être retirée et éliminée séparément dans une structure qui accepte les batteries au lithium-ion.



Le tri différentiel des produits et emballages usagés permet le recyclage des matériaux et leur réutilisation.

La réutilisation des matériaux recyclés nous aide à empêcher la pollution de l'environnement et à réduire la demande de matières premières.

3. CONNAÎTRE LA MACHINE

3.1 DESCRIPTION DE LA MACHINE ET UTILISATION PRÉVUE

Cette machine est une tondeuse à gazon à conducteur à pied.

La machine est composée pour l'essentiel d'un moteur actionnant un organe de coupe contenu dans un carter, équipé de roues et d'un guidon.

Le conducteur est en mesure de conduire la machine et d'actionner les commandes principales en se tenant toujours derrière le guidon et donc à distance de sécurité de l'organe de coupe rotatif.

Si l'opérateur s'éloigne de la machine, le moteur et l'organe rotatif s'arrêtent dans les secondes qui suivent.

3.1.1 Usage prévu

Cette machine est conçue et construite pour la tonte (et le ramassage) de l'herbe dans les jardins et les zones herbeuses, d'extension rapportée à la capacité de tonte, exécutée en présence d'un opérateur à pied.

En général, cette machine peut :

1. Tondre l'herbe et la recueillir dans le sac de ramassage.
2. Tondre l'herbe et la décharger sur le terrain par l'arrière.
3. Tondre l'herbe et la décharger latéralement (le cas échéant).
4. Tondre l'herbe, la broyer et la déposer sur le terrain (effet « mulching » - le cas échéant).

L'utilisation d'équipements particuliers, prévus par le fabricant comme l'équipement original ou vendu séparément, permet d'effectuer la tonte en fonction des différents modes opératoires, illustrés par ce manuel ou dans le mode d'emploi qui accompagne les équipements.

3.1.2 Usage impropre

Tout usage autre que ceux cités ci-dessus peut se révéler dangereux et nuire aux personnes et/ou aux choses.

Font partie de l'usage impropre (à titre d'exemple, mais pas seulement) :

- Transporter d'autres personnes, des enfants ou des animaux sur la machine car ils risqueraient de tomber et de se provoquer de graves lésions ou de nuire à une conduite sûre.
- Se faire transporter par la machine.
- Utiliser la machine pour remorquer ou pousser des charges.
- Actionner l'organe de coupe sur des sections non herbeuses.
- Utiliser la machine pour ramasser des feuilles ou des détritux.
- Utiliser la machine pour régulariser les haies ou pour couper la végétation non herbeuse.
- Utiliser la machine par plus d'une personne.

IMPORTANT *L'usage impropre de la machine implique la déchéance de la garantie et souleve le fabricant de toute responsabilité, en reportant sur l'utilisateur tous les frais dérivants de dommages ou de lésions corporelles à l'utilisateur ou des tiers.*

3.1.3 Typologie d'utilisateur

Cette machine est destinée à être utilisée par des particuliers, à savoir des opérateurs non professionnels. Cette machine est destinée à un « usage amateur ».

IMPORTANT *La machine doit être utilisée par un seul opérateur.*

3.2 SIGNALÉTIQUE DE SÉCURITÉ

Sur la machine figurent plusieurs symboles (Fig. 2). Ils ont pour fonction de rappeler à l'utilisateur les comportements à adopter pour l'utiliser avec l'attention et la précaution nécessaires. Signification des symboles :



Attention. Lire les instructions avant d'utiliser la machine.



Danger ! Risque d'éjection d'objets. Tenir les personnes à l'extérieur de la zone de travail pendant l'utilisation.



Uniquement pour tondeuse à gazon avec moteur thermique.



Uniquement pour tondeuses à gazon électriques avec alimentation par réseau.



Uniquement pour tondeuses à gazon électriques avec alimentation par réseau.



Danger ! Risque de coupures. Organe de coupe en mouvement. Ne pas introduire les mains ou les pieds dans le logement de l'organe de coupe.



Faire attention à l'organe de coupe tranchant. Ne pas introduire les mains ou les pieds dans le logement de l'organe de coupe. L'organe de coupe continue à tourner même après l'arrêt du moteur. Retirer la clé de sécurité (dispositif de désactivation) avant d'effectuer l'entretien.

IMPORTANT *Les étiquettes autocollantes abîmées ou devenues illisibles doivent être remplacées. Demander de nouvelles étiquettes à son centre d'assistance agréé.*

3.3 ÉTIQUETTE D'IDENTIFICATION

L'étiquette d'identification reprend les données suivantes (Fig. 1).

1. Niveau de puissance sonore.
2. Marque de conformité CE.
3. Année de fabrication.
4. Type de machine.
5. Numéro de série.
6. Nom et adresse du Fabricant.
7. Code article.
8. Vitesse max. de fonctionnement du moteur.
9. Poids en kg.
10. Tension et fréquence d'alimentation.
11. Indice de protection électrique.
12. Puissance nominale.

Transcrire les données d'identification de la machine dans les espaces prévus à cet effet sur l'étiquette apposée à l'arrière de la couverture.

IMPORTANT *Utiliser les données d'identification figurant sur l'étiquette d'identification du produit chaque fois que vous contactez l'atelier autorisé.*

IMPORTANT *L'exemple de la déclaration de conformité se trouve aux dernières pages du manuel.*

3.4 PRINCIPAUX COMPOSANTS

La machine se compose des principaux éléments suivants, auxquels correspondent les fonctions suivantes (Fig. 1.0) :

- A. Châssis** : il s'agit du carter qui renferme l'organe de coupe rotatif.
- B. Moteur** : il fournit le mouvement de l'organe de coupe et de la traction aux roues (le cas échéant).
- C. Organe de coupe** : il s'agit de l'élément chargé de couper l'herbe.
- D. Protection de déchargement arrière** : il s'agit d'une protection de sécurité qui empêche que les objets éventuellement recueillis par l'organe de coupe ne soient éjectés loin de la machine.
- E. Protection de déchargement latéral (le cas échéant)** : il s'agit d'une protection de sécurité qui empêche que les objets éventuellement recueillis par l'organe de coupe ne soient éjectés loin de la machine.
- F. Déflecteur de déchargement latéral (le cas échéant)** : en plus de la fonction de déchargement latéral de l'herbe sur le terrain, il constitue un élément de sécurité empêchant les éventuels objets ramassés par les organes de coupe d'être éjectés loin de la machine.
- G. Sac de ramassage** : en plus de la fonction de ramassage de l'herbe coupée, il constitue un élément de sécurité empêchant les éventuels objets ramassés par les organes de coupe d'être éjectés loin de la machine.
- H. Guidon** : il s'agit du poste de travail de l'opérateur. Grâce à sa longueur, l'opérateur maintient toujours la distance de sécurité par rapport à l'organe de coupe rotatif pendant le travail.
- I. Batterie** (si non fournie avec la machine, voir chap. 13 « Équipements à la demande ») : dispositif qui fournit l'énergie électrique à l'outillage ; ses caractéristiques et ses règles d'utilisation sont décrites dans un manuel spécifique.

- J. **Levier présence opérateur** : il s'agit du levier qui permet l'engagement de l'organe de coupe et de la traction. Le moteur s'arrête automatiquement au moment du relâchement du levier.
- K. **Levier engagement traction (le cas échéant)** : il s'agit du levier qui engage la traction aux roues et permet l'avancement de la machine.
- L. **Volet d'accès au compartiment batterie**
- M. **Clé de sécurité (Dispositif de désactivation)** : La clé active/désactive le circuit électrique de la machine.
- N. **Chargeur de batterie** (si non fournie avec la machine, voir chap. 13 « équipements à la demande ») : dispositif utilisé pour recharger la batterie.

 **Respecter scrupuleusement les instructions et les consignes de sécurité décrites au chap. 2.**

4. MONTAGE

Certains éléments de la machine ne sont pas assemblés directement en usine mais doivent être montés après déballage. Pour leur montage, suivre les consignes suivantes.

 **Le déballage de la machine et l'achèvement du montage doivent être effectués sur une surface plane et solide, avec un espace suffisant pour la manutention de la machine et des emballages. Ne pas utiliser la machine avant de avoir terminé les opérations indiquées à la section « MONTAGE ».**

4.1 DÉBALLAGE (FIG. 3)

1. Ouvrir l'emballage avec attention en veillant à ne pas perdre de composants.
2. Consulter la documentation incluse dans la boîte, y compris le présent mode d'emploi.
3. Extraire de la boîte tous les éléments qui ne sont pas montés.
4. Éliminer la boîte et les emballages en respectant les réglementations locales.

 **Avant d'effectuer le montage, vérifier que la clé de sécurité n'est pas insérée dans son logement.**

4.2 MONTAGE DU GUIDON

Monter le guidon comme illustré sur les (Fig. 4).

4.3 MONTAGE DU SAC

Assembler le sac comme illustré sur la (Fig. 5).

5. COMMANDES DE CONTRÔLE

5.1 CLÉ DE SÉCURITÉ (DISPOSITIF DE DÉSACTIVATION)

La clé (Fig. 6.A), située à l'intérieur du compartiment batterie, active et désactive le circuit électrique de la machine. Quand on enlève la clé, le circuit électrique se désactive complètement pour empêcher tout usage incontrôlé de la machine.

IMPORTANT Retirer la clé de sécurité à chaque fois que la machine n'est pas utilisée ou laissée sans surveillance.

- Pour certains modèles où il est prévu de mettre la clé sur « ON » afin d'activer le circuit électrique de la machine, en autorisant l'allumage.
- Mettre la clé sur « OFF » pour désactiver complètement le circuit électrique afin d'empêcher tout usage incontrôlé de la machine.

5.2 GUIDON

5.2.1 Levier présence opérateur

Le levier présence opérateur (Fig. 7.A) permet l'embrayage de l'organe de coupe.

Il se trouve à l'avant du guidon.

Appuyer sur le bouton de sécurité (Fig. 7.C) et placer le levier vers le guidon pour démarrer l'organe de coupe.

Le moteur s'arrête automatiquement et toutes les fonctions sont désactivées quand on relâche le levier.

REMARQUE L'embrayage de l'organe de coupe est possible seulement en appuyant sur le bouton de sécurité à droite du guidon et en mettant le levier de présence de l'opérateur vers le guidon.

5.2.2 Bouton de démarrage (si prévu)

Le bouton de démarrage (Fig. 8.A) s'utilise pour :



1. **Allumage de la machine.** En appuyant sur le bouton (Fig. 8.A), la LED (Fig. 8.B) s'allume, et la machine est prête à l'emploi.

REMARQUE L'allumage de la machine n'est possible que si le levier de présence de l'opérateur et le levier de traction sont relâchés.

REMARQUE Si la machine n'est pas utilisée, la LED s'éteint après 15 secondes et il est nécessaire de refaire l'action précédente.



2. **Embrayage de l'organe de coupe.**
REMARQUE L'embrayage de l'organe de coupe est possible seulement si le levier présence opérateur est appuyé contre le guidon (voir paragr. 6.3).

3. **Débrayage de l'organe de coupe.** Avec l'organe de coupe embrayé, relâcher le levier de présence opérateur (Fig. 7.A) ; l'organe de coupe s'arrête mais la machine reste allumée.

5.2.3 Levier d'engagement de la traction

IMPORTANT Le démarrage du moteur doit se produire toujours avec la traction débrayée.

Embraie la traction sur les roues et permet l'avancement de la machine. Il se trouve à l'arrière du guidon.



Traction embrayée. L'avancement de la tondeuse à gazon se produit avec le levier poussé contre le guidon (Fig. 7.B). La tondeuse à gazon cesse d'avancer lors du relâchement du levier.

IMPORTANT Éviter de tirer la machine vers l'arrière quand la traction est embrayée.

Pour certains modèles, il est possible de régler la vitesse de la machine avec la commande de sélection placée sur la droite du guidon (Fig. 8.C).

Il est possible de sélectionner 6 vitesses différentes.



1. **Vitesse maximale** (environ 5 km/h).



2. **Vitesse minimale** (environ 2,5 km/h).

REMARQUE Le dernier niveau de vitesse sélectionné reste paramétré même après l'arrêt de la machine.

- **5.2.4 Bouton « ECO » (si prévu)**
- La fonction « ECO » permet d'économiser de l'énergie lors de la coupe de l'herbe et d'optimiser l'autonomie de la batterie. Pour activer ou désactiver la fonction « Eco », appuyer sur le bouton (Fig. 8.D).
- Cette fonction est toujours désactivée lorsque les leviers de présence de l'opérateur sont relâchés.
- **REMARQUE** *L'utilisation de la fonction « ECO » n'est pas conseillée en cas de conditions de coupe difficiles (herbe dense, haute, humide).*

5.3 RÉGLAGE DE LA HAUTEUR DE COUPE

En abaissant ou en levant le châssis, l'herbe peut être coupée à différentes hauteurs de coupe.

 **Exécuter cette opération quand l'organe de coupe est à l'arrêt.**

Le réglage de la hauteur de coupe s'effectue grâce au levier (Fig.9.A) conçu pour soulever ou baisser le châssis jusqu'à la position souhaitée.

6. UTILISATION DE LA MACHINE

IMPORTANT *Pour des instructions concernant les batteries et le chargeur, consulter la notice correspondante.*

6.1 OPÉRATIONS PRÉLIMINAIRES

S'assurer que la clé de sécurité ne soit pas insérée dans son siège. Placer la machine en position horizontale et bien en appui sur le sol.

6.1.1 Contrôle de la batterie

Avant d'utiliser la machine, la première fois après l'avoir achetée, procéder à la recharge complète en suivant les indications contenues dans le livret de la batterie. Avant chaque utilisation, vérifier l'état de charge de la batterie en suivant les indications contenues dans le livret de la batterie.

6.1.2 Préparation de la machine au travail

REMARQUE *Cette machine permet de couper la pelouse de différentes façons.*

a. Préparation à la tonte et au ramassage de l'herbe dans le sac de ramassage :

1. Pour les modèles à déchargement latéral : vérifier si la protection (Fig. 10.A) est abaissée et bloquée par le levier de sécurité (Fig. 10.B).
2. Introduire le sac de ramassage (Fig.10.C).

b. Préparation à la coupe et au déchargement arrière au sol de l'herbe :

1. Soulever la protection de déchargement arrière (Fig. 11.A) et monter la broche (Fig. 11.B).
2. Dans les modèles avec possibilité de déchargement latéral : vérifier si la protection (Fig. 11.C) est abaissée et bloquée par le levier de sécurité (Fig. 11.D).

Pour retirer la broche : voir Fig.11.A/B.

c. Préparation à la coupe et au broyage de l'herbe (fonction « mulching ») :

Soulever la protection de déchargement arrière (Fig. 12.A) et introduire le bouchon déflecteur (Fig. 12.B) dans l'ouverture d'éjection en le maintenant légèrement incliné vers la droite; ensuite le fixer en introduisant les deux goujons (Fig. 12.B.1) dans les trous prévus jusqu'à provoquer le dé clic.

Dans les modèles avec possibilité de déchargement latéral : vérifier si la protection de déchargement latéral (Fig. 12.C) est abaissée et bloquée par le levier de sécurité (Fig. 12.D).

d. Préparation à la coupe et au déchargement latéral au sol de l'herbe :

1. Soulever la protection de déchargement arrière (Fig. 13.A) et introduire le bouchon déflecteur (Fig. 13.B) dans l'ouverture d'éjection en le maintenant légèrement incliné vers la droite; ensuite le fixer en introduisant les deux goujons (Fig. 13.B.1) dans les trous prévus jusqu'à provoquer le dé clic.
2. Pousser légèrement le levier de sécurité (Fig. 13.C) et soulever la protection de déchargement latéral (Fig. 13.D).
3. Insérer le déflecteur de déchargement latéral (Fig. 13.E).
4. Refermer la protection de déchargement latéral (Fig. 13.D) de sorte que le déflecteur de déchargement latéral (Fig. 13.E) soit bloqué.

Pour retirer le déflecteur de déchargement latéral :

5. Pousser légèrement le levier de sécurité (Fig. 13.C) et soulever la protection de déchargement latéral (Fig. 13.D).
6. Décrocher le déflecteur de déchargement latéral (Fig.13.E).

6.1.3 Réglage du guidon (Fig.14/15)

 **Exécuter cette opération quand l'organe de coupe est à l'arrêt.**

6.2 CONTRÔLES DE SÉCURITÉ

 **Toujours effectuer les contrôles de sécurité avant l'utilisation.**

6.2.1 Contrôle de sécurité avant chaque utilisation

- Vérifier l'état et le bon montage de tous les composants de la machine.
- Vérifier le bon serrage de tous les dispositifs de fixation.
- Toute surface de la machine doit toujours être propre et sèche.

6.2.2 Test de fonctionnement de la machine

Action	Résultat
--------	----------

<ol style="list-style-type: none"> Démarrer la machine et enclencher l'organe de coupe (paragr. 6.3). Relâcher le levier de présence opérateur (Fig. 21.A). 	<ol style="list-style-type: none"> L'organe de coupe doit se déplacer. Le levier doit retourner automatiquement et rapidement en position neutre, le moteur et l'organe de coupe doivent s'arrêter en quelques secondes.
<ol style="list-style-type: none"> Démarrer la machine (paragr. 6.3) et actionner le levier de traction (paragr. 5.2.3). Relâcher le levier traction. 	<ol style="list-style-type: none"> Les roues font avancer la machine. Les roues s'arrêtent et la machine cesse d'avancer.
Conduite d'essai	Aucune vibration anormale. Aucun bruit anormal.

⚠ Si l'un des résultats diffère de ce qui est indiqué dans les tableaux, ne pas utiliser la machine ! S'adresser à un centre d'assistance pour les contrôles nécessaires et la réparation.

6.3 DÉMARRAGE

REMARQUE Effectuer le démarrage sur une surface plane et sans obstacles ni herbe haute.

- Ouvrir le volet d'accès au compartiment batterie (Fig. 16.A).
- insérer correctement les batteries dans leur logement (paragr. 7.2.3) en les poussant à fond jusqu'à entendre un « clic » qui les bloque en position et assure le contact électrique.
- Introduire la clé de sécurité à fond (Fig. 17.A). Si prévu tourner la clé sur « ON ».
- Refermer complètement le volet.

5. Dans les modèles avec démarrage par bouton d'allumage, appuyer sur le bouton d'allumage (Fig. 18.A). La LED reste allumé pendant 15 secondes.

6. Engager l'organe de coupe en appuyant d'abord sur le bouton de sécurité (Fig. 19.A) et ensuite sur le levier de présence opérateur (Fig. 19.B).

7. Pour embrayer la traction, appuyer sur le levier à l'arrière du guidon (Fig. 19.C).

6.4 FONCTIONNEMENT

IMPORTANT Pendant le travail, toujours maintenir la distance de sécurité par rapport à l'organe de coupe, qui est donnée par la longueur du guidon.

L'autonomie des batteries (et donc la surface de gazon pouvant être tondu avant son rechargement) dépend essentiellement des facteurs décrits au (paragr. 7.2.1).

Pendant l'utilisation, l'état de la charge de la batterie est visualisé (pourcentage de charge encore disponible) (Fig. 8.E).

IMPORTANT Au cas où le moteur s'arrête à cause d'une surchauffe pendant le travail, il faut attendre environ 5 minutes avant de pouvoir le remettre en marche.

6.4.1 Tonte de l'herbe

- Commencer l'avancement et la coupe sur le gazon.
- Adapter la vitesse d'avancement et la hauteur de tonte (paragr. 5.3) aux conditions du gazon (hauteur, densité et humidité) et à la quantité d'herbe tondue.

Dans les modèles avec traction (paragr. 5.2.3) : il est conseillé de ne pas tondre sur des terrains ayant une pente supérieure à 15°.

- La pelouse aura un meilleur aspect si les coupes sont toujours effectuées à la même hauteur et alternativement dans les deux sens (Fig. 20).



En cas de déchargement latéral : il est conseillé d'effectuer un parcours évitant de décharger l'herbe coupée sur la partie du gazon encore à tondre.

En cas de « mulching » ou de déchargement arrière de l'herbe :

- Toujours éviter de couper une quantité d'herbe importante. Ne jamais enlever plus d'un tiers de la hauteur totale de l'herbe en une seule fois (Fig. 20).
- Toujours conserver le châssis bien propre (paragr. 7.3.1).

6.4.2 Vidange du sac de ramassage

En cas de sac de ramassage avec dispositif indicateur du contenu :

 Soulevé = vide.  Baissé = plein*.

*Le sac de ramassage est plein et il faut le vider.

Pour déposer et vider le sac de ramassage :

- Attendre l'arrêt de l'organe de coupe.
- Retirer le sac de ramassage (Fig. 25.A).

6.5 ARRÊT

Pour arrêter la machine :

- Relâcher le levier de présence opérateur (Fig. 21.A).

2. Dans les modèles avec démarrage par bouton d'allumage, appuyer sur le bouton d'allumage (Fig. 18.A).

- Attendre l'arrêt de l'organe de coupe.

⚠ Après avoir arrêté la machine, il faut attendre plusieurs secondes avant que l'organe de coupe ne s'arrête.

IMPORTANT Toujours arrêter la machine.

- Pendant les déplacements d'une zone de travail à une autre.
- Pour traverser des surfaces non herbeuses.
- À chaque fois qu'il faut passer un obstacle.

- Avant de régler la hauteur de tonte.
- Chaque fois qu'on enlève ou remonte le sac de ramassage.
- Chaque fois qu'on enlève ou remonte le déflecteur de déchargement latéral (le cas échéant).

6.6 APRÈS L'UTILISATION

1. Effectuer le nettoyage (paragr. 7.3).
2. Le cas échéant, remplacer les composants endommagés et serrer les vis et les boulons éventuellement desserrés.

IMPORTANT Retirer la clé de sécurité à chaque fois que la machine n'est pas utilisée ou laissée sans surveillance.

7. ENTRETIEN

7.1 GÉNÉRALITÉS

 **Les normes de sécurité à suivre sont décrites au chap. 2. Respecter scrupuleusement ces indications pour ne pas s'exposer à de graves risques ou dangers.**

 **Avant d'effectuer tout contrôle, tout nettoyage ou toute intervention d'entretien/réglage sur la machine :**

- **Arrêter la machine.**
- **Enlever la clé de sécurité, (ne jamais laisser la clé insérée ou à la portée d'enfants ou de personnes non compétentes).**
- **Vérifier que toutes les pièces en mouvement se sont arrêtées complètement.**
- **Laisser le moteur refroidir avant de ranger la machine dans tout endroit.**
- **Lire les instructions correspondantes.**
- **Porter des vêtements appropriés, des gants de sécurité et des lunettes de protection.**

- Les intervalles et les types d'intervention sont résumés dans le «Tableau opérations d'entretien». Le tableau a pour but de vous aider à maintenir votre machine en conditions d'efficacité et de sécurité. Il rappelle les principales interventions et la périodicité prévue pour chacune d'elles. Effectuer l'action correspondante en fonction de la première échéance qui se produit.
- L'utilisation de pièces de rechange et d'accessoires qui ne sont pas d'origine et/ou ne sont pas correctement montés pourrait avoir des conséquences négatives sur le fonctionnement et sur la sécurité de la machine. Le fabricant décline toute responsabilité en cas de dommages, accidents ou de lésions causés par ces produits.
- Les pièces de rechange d'origine sont fournies par les ateliers d'assistance et par les revendeurs agréés.

IMPORTANT Toutes les opérations d'entretien et de réglage non décrites dans ce manuel doivent être exécutées par le revendeur ou par un centre spécialisé.

7.2 BATTERIE

7.2.1 Autonomie de la batterie

L'autonomie de la batterie (et donc la surface de gazon pouvant être tondue avant son rechargement) est essentiellement conditionnée par :

- a. Des facteurs ambiants qui produisent un plus grand besoin en énergie :
 - Coupe d'herbe dense, haute, humide.
- b. Largeur de coupe de la machine ; plus d'ampleur, plus grand besoin d'énergie.
- c. Comportements de l'utilisateur à éviter :
 - Démarrages et arrêts fréquents pendant le travail.

- Une hauteur de coupe trop basse par rapport aux conditions de l'herbe.
- Une vitesse d'avancement trop élevée par rapport à la quantité d'herbe à couper.

REMARQUE Pendant le travail, la batterie est protégée contre le déchargement total par un dispositif de protection qui éteint la machine et en bloque son fonctionnement.

Pour optimiser l'autonomie de la batterie, il est toujours souhaitable de :

- Couper l'herbe lorsque le gazon est sec.
- Couper l'herbe fréquemment de façon à ne pas lui faire atteindre une hauteur élevée.
- Établir une hauteur de coupe supérieure lorsque l'herbe est très haute et effectuer un deuxième passage à une hauteur inférieure.
- Ne jamais utiliser la machine réglée sur la fonction « mulching » lorsque l'herbe est très haute.
- Utiliser la fonction "Eco" (par. 5.2.4).

Si l'on veut utiliser la machine pour des sessions de travail plus longues par rapport à ce que la batterie standard permet, il est possible de :

- Acheter une deuxième batterie standard pour remplacer immédiatement la batterie déchargée, sans pour autant nuire à la continuité d'utilisation.
- Acheter une batterie ayant une plus grande autonomie par rapport à la batterie standard (paragr. 13.2).

7.2.2 Comment enlever et recharger la batterie

1. Ouvrir la trappe d'accès au logement de la batterie et extraire la clé de sécurité.
2. Appuyer sur le bouton placé sur la batterie (Fig. 22.A) et la retirer (Fig. 22.B).
3. Introduire la batterie (Fig. 23.B) dans son logement du chargeur de batterie (Fig. 23.C).
4. Brancher le chargeur de batterie à une prise de courant dont la tension correspond à celle indiquée sur la plaquette.
5. Procéder à la recharge complète en suivant les indications contenues dans le livret de la batterie/chargeur de batterie.

REMARQUE La batterie est munie d'une protection qui empêche son rechargement si la température ambiante n'est pas comprise entre 0 °C et +45 °C.

REMARQUE La batterie peut être rechargée à tout moment, même partiellement, sans aucun risque de l'abîmer.

7.2.3 Remontage de la batterie sur la machine

Lorsque la recharge est terminée :

1. Retirer la batterie de son logement dans le chargeur de batterie (en évitant de la laisser longtemps sous charge une fois la recharge terminée).
2. Débrancher le chargeur de batterie du réseau électrique.
3. Ouvrir le volet d'accès au compartiment batterie (Fig. 24.A), introduire la batterie (Fig. 24.B) dans son logement en la poussant à fond jusqu'à entendre le « clic » qui la bloque dans sa position et assure le contact électrique.

Refermer complètement le volet.

7.3 NETTOYAGE

Après chaque utilisation, effectuer les opérations de nettoyage en suivant les instructions ci-après.

7.3.1 Nettoyage de la machine

- Vérifier toujours que les prises d'air sont libres de tous débris.
- Ne pas utiliser de jets d'eau et éviter de mouiller le moteur et les composants électriques (Fig. 26).
- Ne pas employer de liquides agressifs pour le nettoyage du châssis.
- Pour réduire le risque d'incendie, le moteur doit toujours être dégagé de résidus d'herbe, de feuilles ou de graisse excessive.
- Toujours maintenir les leviers, l'afficheur et les boutons libres de débris.

7.3.2 Nettoyage de l'ensemble de l'organe de coupe

Éliminer les débris d'herbe et de boue qui se sont accumulés à l'intérieur du châssis.

- **En cas de déchargement latéral:** il faut déposer le déflecteur de déchargement (si monté - parag. 6.1.2d).

7.3.3 Nettoyage du sac (Fig.27.A/B)

7.4 ÉCROUS ET VIS DE FIXATION

Maintenir les écrous et les vis bien serrés, de façon à ce que la machine fonctionne toujours en toute sécurité.

7.5 NETTOYAGE DU FILTRE À AIR

L'élément filtrant doit toujours être maintenu bien propre. Procéder de la façon suivante :

1. Nettoyer la zone entourant la grille du filtre à air.
 2. Retirer la grille (Fig. 28.A) en dévissant la vis (Fig. 28.B).
 3. Retirer l'élément filtrant (Fig. 29.C).
 4. Souffler sur le filtre ou le laver à l'eau (Fig. 29.A) pour éliminer la poussière et les débris.
 5. Ranger l'élément filtrant (Fig. 29.A) dans son logement, remonter la grille et serrer la vis (Fig. 28.A) et (Fig. 28.B).
- Porter des gants de travail robustes.
 - Prendre la machine par des points qui offrent une prise sûre, en tenant compte de son poids et de la répartition du poids.
 - Employer un nombre de personnes adéquat au poids de la machine.

8. ENTRETIEN SUPPLÉMENTAIRE

⚠ Avant d'effectuer tout contrôle, tout nettoyage ou toute intervention d'entretien/réglage sur la machine :

- Arrêter la machine.
- Enlever la clé de sécurité, (ne jamais laisser la clé insérée ou à la portée d'enfants ou de personnes non compétentes).
- Vérifier que toutes les pièces en mouvement se sont arrêtées complètement.
- Laisser le moteur refroidir avant de ranger la machine dans tout endroit.
- Lire les instructions correspondantes.
- Porter des vêtements appropriés, des gants de sécurité et des lunettes de protection.

8.1 ORGANE DE COUPE

Un organe de coupe mal aiguisé arrache l'herbe et fait jaunir la pelouse.

⚠ Ne pas toucher l'organe de coupe avant d'avoir retiré la clé et que l'organe de coupe ne soit complètement à l'arrêt.

⚠ Toutes les opérations concernant les organes de coupe (démontage, affûtage, équilibrage, réparation, remontage et/ou remplacement) sont des travaux compliqués qui demandent une compétence spécifique outre à l'utilisation d'équipements spéciaux ; pour des raisons de sécurité, il faut donc toujours les faire exécuter dans un centre spécialisé.

⚠ Toujours remplacer l'organe de coupe détérioré, tordu ou usé, ainsi que ses vis, pour maintenir l'équilibrage.

IMPORTANT Toujours utiliser des organes de coupe d'origine, portant le code indiqué dans le tableau « Données techniques ».

Étant donné l'évolution du produit, les organes de coupe cités dans le tableau « Données techniques » pourraient être remplacés dans le futur par d'autres organes, ayant des caractéristiques analogues d'interchangeabilité et de sécurité de fonctionnement.

9. STOCKAGE

9.1 STOCKAGE DE LA MACHINE

Lorsque la machine doit être stockée :

1. Laisser refroidir le moteur.
2. Retirer la clé de sécurité.
3. Effectuer le nettoyage (paragr. 7.3).
4. Vérifier l'état de la machine.
5. Stocker la machine (Fig. 34):
 - Dans un endroit sec.
 - À l'abri des intempéries.
 - Dans un endroit inaccessible aux enfants.
 - Après avoir retiré les clés ou les outils utilisés pour l'entretien.

9.2 STOCKAGE DE LA BATTERIE

La batterie doit être conservée à l'ombre, au frais et dans des environnements sans humidité.

REMARQUE En cas d'inactivité prolongée, recharger la batterie tous les deux mois.

10. MANUTENTION ET TRANSPORT

À chaque fois qu'il est nécessaire de déplacer, soulever, transporter ou incliner la machine, il faut :

- Arrêter la machine (paragr. 6.5) jusqu'à l'arrêt complet des pièces tournantes.
- Porter des gants de travail robustes.
- Prendre la machine par des points qui offrent une prise sûre, en tenant compte de son poids et de la répartition du poids.
- Employer un nombre de personnes adéquat au poids de la machine.
- S'assurer que la manutention de la machine ne provoque pas de dommages ou de lésions.

Pour transporter la machine avec un véhicule ou une remorque, il faut :

- Utiliser des rampes d'accès résistantes, d'une largeur et d'une longueur adéquates.
- Charger la machine avec le moteur éteint, en la faisant pousser par un nombre approprié de personnes.
- Abaisser l'ensemble organe de coupe.

- La positionner de façon à ce qu'elle ne représente aucun danger.
- La bloquer solidement au véhicule de transport à l'aide de cordes et de sangles pour éviter son renversement.

11. TABLEAU D'ENTRETIEN

Intervention	Périodicité	Remarques
MACHINE		
Contrôle de toutes les fixations ; contrôles de sécurité / vérification des commandes ; vérification des protections de déchargement arrière/latéral ; vérification du sac de ramassage, du déflecteur de déchargement latéral ; vérification de l'organe de coupe.	Avant l'utilisation	paragr. 6.2
Nettoyage général et contrôle ; contrôle des dommages éventuellement présents sur la machine. Si nécessaire, contacter le centre d'assistance agréé.	À la fin de chaque utilisation	paragr. 7.3
Remplacement de l'organe de coupe	-	para-gr. 81 ***
Vérification de l'état de charge de la batterie	Avant chaque utilisation	*
Recharge de la batterie	À la fin de chaque utilisation	paragr. 7.2.2 *
Nettoyage du filtre à air	Une fois par mois	paragr. 7.5

* Consulter le livret de la batterie/chargeur de batterie.

** Opération qui doit être exécutée chez votre revendeur ou dans un centre spécialisé

*** Opérations à effectuer aux premiers signes de dysfonctionnement

12. IDENTIFICATION DES ANOMALIES

12.1 POUR MACHINES AVEC À COMMANDE ÉLECTRONIQUE

Si les anomalies persistent après avoir appliqué les solutions décrites ci-dessus, contacter le revendeur.		
PROBLÈME	CAUSE PROBABLE	SOLUTIONS
1. En appuyant sur le bouton de démarrage la LED ne s'allume pas.	Clef de sécurité absente ou mal insérée.	Insérer la clé (paragr. 6.3).
	Clé de sécurité manquante sur « OFF ».	Mettre la clé de sécurité sur « ON » (paragr. 6.3).
	Batterie absente ou mal logée.	Ouvrir le volet et vérifier que la batterie est correctement logée (paragr. 7.2.3).
	Batterie déchargée.	Vérifier l'état de chargement et recharger la batterie (paragr. 7.2.2).
2. En appuyant sur le bouton de démarrage, la LED ne s'allume pas et la machine émet un signal sonore.	Anomalie moteur.	Retirer la clé de sécurité et contacter un centre d'assistance de contrôle, substitutions ou réparations.
	Batterie mal logée.	Ouvrir le volet et vérifier que la batterie est correctement logée (paragr. 7.2.3).
3. Le moteur s'arrête pendant le travail.	Batterie mal logée.	Ouvrir le volet et vérifier que la batterie est correctement logée (paragr. 7.2.3).
	Batterie déchargée.	Vérifier l'état de chargement et recharger la batterie (paragr. 7.2.2).

4. Le voyant de danger (Fig. 30.A) s'allume et la machine émet un signal sonore.	Organe de coupe bloqué.	Arrêter la machine, retirer la clé de sécurité, mettre des gants de travail. Vérifier et éliminer les éventuels résidus présents sur la partie inférieure de la machine (paragr. 7.3.2) qui empêchent la rotation de l'organe de coupe. Si le problème persiste, contacter un centre d'assistance autorisé qui effectuera tout contrôle, substitution ou réparation nécessaire (paragr. 8.1).
	La machine est en panne	Retirer la clé de sécurité et contacter un centre d'assistance de contrôle, substitutions ou réparations.
5. Le voyant de danger (Fig. 30.A) clignot.	Intervention de la protection thermique pour surchauffe de la machine.	Attendre au moins 5 minutes avant de redémarrer la machine.
6. L'herbe est difficile à couper.	L'organe de coupe n'est pas en bon état.	Contactez un centre d'assistance pour l'affûtage ou le remplacement de l'organe de coupe.
7. Vous percevez des bruits et/ou vibrations excessives pendant le travail.	Fixation de l'organe de coupe desserrée ou organe de coupe endommagé.	Arrêter immédiatement le moteur et retirer la clé de sécurité. Contacter un centre d'assistance pour les contrôles, les remplacements ou les réparations (paragr. 8.1).
8. L'autonomie de la batterie est insuffisante.	Conditions d'utilisation difficiles avec plus grande absorption de courant.	Optimiser l'utilisation (paragr. 7.2.1).
	Batterie insuffisante par rapport aux exigences de travail.	Utiliser une deuxième batterie ou une batterie majorée (paragr. 13.2).
9. Le chargeur de batterie n'effectue pas le rechargement de la batterie.	Batterie mal insérée dans le chargeur de batterie.	Contrôler que le branchement est correct (paragr. 7.2.3).
	Conditions environnementales non adéquates.	Effectuer la recharge dans un milieu présentant une température adéquate (voir livret d'instructions de la batterie/chargeur de batterie).
	Contacts sales.	Nettoyer les contacts.
	Absence de tension au chargeur de batterie.	Vérifier que la fiche est bien insérée et qu'il y a de la tension au niveau de la prise de courant.
	Chargeur de batterie défectueux.	Remplacer par une pièce de rechange originale.
		Si l'inconvénient continue, consulter le livret de la batterie/chargeur de batterie.

12.2 POUR MACHINES SANS À COMMANDE ÉLECTRONIQUE

Si les anomalies persistent après avoir appliqué les solutions décrites ci-dessus, contacter le revendeur.		
PROBLÈME	CAUSE PROBABLE	SOLUTIONS
1. Lorsque l'interrupteur est actionné, le moteur ne démarre pas	Clef de sécurité absente ou mal insérée.	Insérer la clé (paragr. 6.3).
	Clé de sécurité manquante sur « OFF ».	Mettre la clé de sécurité sur « ON » (paragr. 6.3).
	Batterie absente ou mal logée.	Ouvrir le volet et vérifier que la batterie est correctement logée (paragr. 7.2.3).
	Batterie déchargée.	Vérifier l'état de chargement et recharger la batterie (paragr. 7.2.2).
	Combinaison de batteries incorrecte.	Vérifier la bonne combinaison des batteries, en suivant les instructions fournies dans le tableau « Données techniques ».

2. Le moteur s'arrête et la machine émet un signal sonore.	Batterie mal logée.	Ouvrir le volet et vérifier que la batterie est correctement logée (paragr. 7.2.3).
	Batterie déchargée.	Vérifier l'état de chargement et recharger la batterie (paragr. 7.2.2).
	Intervention de la protection thermique pour surchauffe du moteur.	Attendre au moins 5 minutes avant de redémarrer la machine.
	Organe de coupe bloqué.	Arrêter la machine, retirer la clé de sécurité, mettre des gants de travail. Vérifier et éliminer les éventuels résidus présents sur la partie inférieure de la machine (paragr. 7.3.2) qui empêchent la rotation de l'organe de coupe. Si le problème persiste, contacter un centre d'assistance autorisé qui effectuera tout contrôle, substitution ou réparation nécessaire (paragr. 8.1).
	La machine est en panne	Retirer la clé de sécurité et contacter un centre d'assistance de contrôle, substitutions ou réparations.
3. L'herbe est difficile à couper.	L'organe de coupe n'est pas en bon état.	Contactez un centre d'assistance pour l'affûtage ou le remplacement de l'organe de coupe.
4. Vous percevez des bruits et/ou vibrations excessives pendant le travail.	Fixation de l'organe de coupe desserrée ou organe de coupe endommagé.	Arrêter immédiatement le moteur et retirer la clé de sécurité. Contactez un centre d'assistance pour les contrôles, les remplacements ou les réparations (paragr. 8.1).
5. L'autonomie de la batterie est insuffisante.	Conditions d'utilisation difficiles avec plus grande absorption de courant.	Optimiser l'utilisation (paragr. 7.2.1).
	Batterie insuffisante par rapport aux exigences de travail.	Utiliser une deuxième batterie ou une batterie majorée (paragr. 13.2).
6. Le chargeur de batterie n'effectue pas le rechargement de la batterie.	Batterie mal insérée dans le chargeur de batterie.	Contrôler que le branchement est correct (paragr. 7.2.3).
	Conditions environnementales non adéquates.	Effectuer la recharge dans un milieu présentant une température adéquate (voir livret d'instructions de la batterie/chargeur de batterie).
	Contacts sales.	Nettoyer les contacts.
	Absence de tension au chargeur de batterie.	Vérifier que la fiche est bien insérée et qu'il y a de la tension au niveau de la prise de courant.
	Chargeur de batterie défectueux.	Remplacer par une pièce de rechange originale.

13. ÉQUIPEMENTS SUR DEMANDE

13.1 KIT DE MULCHING

Il réduit en parties très fines l'herbe coupée et il la laisse sur le gazon, alternativement au ramassage dans le sac (pour des machines préparées) (Fig. 31).

13.2 BATTERIE

Des batteries de différentes capacités sont disponibles afin de satisfaire les exigences de travail spécifiques (Fig. 32). Les batteries homologuées pour cette machine sont listées dans le tableau « Données techniques ».

13.3 CHARGEUR DE BATTERIE

Dispositif utilisé pour recharger la batterie (Fig. 33).



KAZALO

1.	OPĆENITO	1
1.1	Kako se služiti priručnikom	1
1.2	Referencije	1
2.	SIGURNOSNE UPUTE	1
2.1	Osposobljavanje	1
2.2	Pripreme radnje	2
2.3	Tijekom uporabe	2
2.4	Održavanje, skladištenje	2
2.5	Baterija/punjač baterija	2
2.6	Zaštita okoliša	3
3.	POZNAVANJE STROJA	3
3.1	Opis stroja i predviđena uporaba	3
3.2	Sigurnosne oznake	3
3.3	Identifikacijska etiketa	4
3.4	Glavne komponente	4
4.	MONTIRANJE	4
4.1	Raspakiravanje (sl.3)	4
4.2	Montiranje drške	4
4.3	Montaža KOŠARE	4
5.	UPRAVLJAČKI ELEMENTI	5
5.1	Sigurnosni ključ (naprava za deaktiviranje)	5
5.2	Drška	5
5.3	Podešavanje visine košnje	5
6.	UPORABA STROJA	6
6.1	Pripreme radnje	6
6.2	Sigurnosne kontrole	6
6.3	Pokretanje	6
6.4	Rad 7	6
6.5	Zaustavljanje	7
6.6	Nakon korištenja	7
7.	ODRŽAVANJE	7
7.1	Općenito	7
7.2	BATERIJA	8
7.3	ČIŠĆENJE	8
7.4	Pričvrscne matice i vijci	8
7.5	Čišćenje filtra zraka	8
8.	IZVANREDNO ODRŽAVANJE	8
8.1	Nož	9
9.	SKLADIŠTENJE	9
9.1	Skladištenje stroja	9
9.2	Skladištenje baterije	9
10.	PREMJESTANJE I PRIJEVOZ	9
11.	TABLICA ODRŽAVANJA	9
12.	Utvrđivanje nepravilnosti	10
12.1	Za strojeve s s elektroničkim upravljanjem	10
12.2	Za strojeve bez elektroničkog upravljanja	11
13.	DODATNA OPREMA PO NARUDŽBI	12
13.1	Komplet za malčiranje	12
13.2	Baterije	12
13.3	Punjač baterija	12

1. OPĆENITO

1.1 KAKO SE SLUŽITI PRIRUČNIKOM

Određeni odjeljci u tekstu priručnika, koji sadrže informacije od posebnog značaja glede sigurnosti ili rada, različito su označeni prema sljedećem kriteriju:

NAPOMENA ILI VAŽNO navodi detalje ili druge elemente u vezi s već prethodno naznačenim, u svrhu izbjegavanja oštećenja stroja ili prouzročenja štete.

Simbol  ističe neku opasnost. Nepoštovanje upozorenja može dovesti do nanošenja tjelesnih ozljeda sebi ili trećima i/ili oštećenja.

* Odlomci istaknuti sivim točkastim okvirom označavaju *
* opcijske karakteristike koje nisu prisutne na svim mode- *
* lima predočenim u ovom priručniku. Provjerite ima li vaš *
* model navedenu karakteristiku. *
* * * * *

Sve naznake "prednje", "stražnje", "desno" i "lijevo" odnose se na radni položaj rukovatelja.

1.2 REFERENCije

1.2.1 Slike

Slike u ovim uputama za uporabu označene su brojevima 1, 2, 3 i tako dalje.

Komponente koje se vide na slikama označene su slovima A, B, C i tako dalje.

Jedna referencija komponente C na slici 2 označena je natpisom: "Pogledajte sliku 2.C" ili jednostavno "(sl. 2.C)".

Slike služe za orijentaciju. Stvarni dijelovi mogu se razlikovati od onih prikazanih.

1.2.2 Naslovi

Priručnik je podijeljen na poglavlja i na odlomke. Naslov odlomka "2.1 Osposobljavanje" je podnaslov poglavlja "2. Sigurnosne upute".

Referencije na naslove ili odlomke signaliziraju se kraticom pog. ili odl. i odgovarajućim brojem. Primjer: "2. pog." ili "odl. 2.1."

2. SIGURNOSNE UPUTE

2.1 OSPOSOBLJAVANJE

 **Upoznajte se s upravljačkim elementima i primjenom uporabom stroja. Naučite brzo zaustavljati motor. Nepoštovanje upozorenja i uputa može prouzročiti požare i/ili teške ozljede.**

- Nemojte nikad dopuštati da stroj koriste djeca ili osobe koje nisu dovoljno upoznate s uputama. Lokalnim zakonima može biti određena najniža dob korisnika.
- Ovaj uređaj mogu koristiti djeca od 8 godina nadalje i osobe sa smanjenim tjelesnim, osjetilnim ili umnim sposobnostima, odnosno bez iskustva i znanja ako ih se nadzire ili su upućeni u uporabu uređaja na siguran način te razumiju uključene opasnosti. Djeca se ne smiju igrati uređajem. Djeca ne smiju čistiti ni vršiti redovno održavanje bez nadzora.
- Stroj se ne smije koristiti ako se rukovatelj osjeća umorno ili loše ili ako se nalazi pod utjecajem lijekova, droga, alkohola ili štetnih tvari koje mogu smanjiti njegove psihofizičke sposobnosti i pažnju.

- Nemojte prevoziti djecu niti druge putnike.
- Ne zaboravite da je rukovatelj (ili korisnik) odgovoran za nesreće i nepredviđene slučajeve koji mogu oštetiti druge osobe ili njihovu imovinu. Odgovornost korisnika podrazumijeva procjenu potencijalnih rizika na terenu na kojem se radi te poduzimanje svih potrebnih mjera kako bi se zajamčila vlastita sigurnost i sigurnost drugih osoba, a posebno na padinama, neravnim, klizavim ili nestabilnim terenima.
- U slučaju prodaje ili posuđivanja stroja drugima, uvjerite se da korisnik pregleda upute za uporabu u ovom priručniku.

2.2 PRIPREMNE RADNJE

Osobna zaštitna oprema (OZO)

- Nosite prikladnu odjeću, jaku radnu obuću, otpornu na klizanje, i duge hlače. Nemojte pokretati stroj ako ste bosih nogu ili u otvorenim sandalama. Nosite slušalice za zaštitu sluha.
- Primjena zaštite za sluh može smanjiti sposobnost da se čuju eventualna upozorenja (povici ili alarmi). Posvetite najveću moguću pozornost onome što se događa oko radnog područja.
- Nosite radne rukavice u svim situacijama koje mogu biti opasne po ruke.
- Nemojte nositi šalove, košulje, ogrlice, narukvice, odjevne predmete s dijelovima koji lepršaju ili koji imaju vezice ili kravate te općenito viseći ili širok nakit i pribor koji bi se mogao zaplesti u stroj ili u predmete i materijale prisutne na radnom mjestu.
- Dugu kosu treba povezati na odgovarajući način.

Radno područje/stroj

- Podrobno pregledajte cijelo radno područje i odstranite sve što bi stroj mogao odbaciti ili što bi moglo oštetiti nož/rotirajuće dijelove (kamenje, granje, željezne žice, kosti itd.).

2.3 TIJEKOM UPORABE

Radno područje

- Stroj se ne smije koristiti u prostorima u kojima postoji rizik od eksplozije, u blizini zapaljivih tekućina, plina ili prašine. Električni alati proizvode iskre koje mogu zapaliti prašinu ili paru.
- Radite samo uz dnevno svjetlo ili uz dobru rasvjetu i u uvjetima dobre vidljivosti.
- Udaljite osobe, djecu i životinje iz radnog područja. Djecu treba nadzirati odrasla osoba.
- Izbjegavajte rad na mokroj travi, po kiši i ako postoji rizik od nevremena, naročito ako postoji vjerojatnost sijevanja.
- Stroj nemojte izlagati kiši ili mokrim sredinama. Prodiranje vode u alat povećava rizik od električnog udara.
- Naročito pazite na nepravilnosti terena (izbočine, jarke), na padine, na skrivene opasnosti te na prisutnost eventualnih prepreka koje bi mogle ograničiti vidljivost.
- Budite vrlo pažljivi u blizini provalija, jaraka ili nasipa. Stroj se može prevrnuti ako jedan kotač prijeđe preko nekog ruba ili ako se rub sruši.
- Radite u poprečnom smjeru nagiba, nikad u smjeru uzbrdo/nizbrdo, jako pazeći pri promjeni smjera kretanja, uvjeravajući se u vlastitu točku oslonca te osiguravajući da kotači neće naići na prepreke (kamenje, grane, korijenje itd.) koje bi mogli prouzročiti bočno klizanje ili gubitak kontrole nad strojem.
- Prilikom uporabe stroja blizu ceste, pazite na promet.

Ponašanje

- Pazite prilikom kretanja unatrag ili prema natrag. Prije i za vrijeme kretanja unatrag gledajte iza sebe, kako biste se uvjerali da nema prepreka.
- Nemojte nikad trčati, nego hodajte.
- Izbjegavajte da vas kosilica trave vuče.
- Ruke i stopala držite uvijek dalje od noža, i prilikom pokretanja i za vrijeme uporabe stroja.
- Pozor: rezni element se nastavlja okretati još nekoliko sekundi i nakon njegovog isključivanja ili nakon gašenja motora.
- Držite se uvijek daleko od otvora za izbacivanje.



U slučaju lomova ili nesreća za vrijeme rada, odmah zaustavite motor i udaljite stroj kako ne bi prouzročio još veću štetu; u slučaju nesreća s osobnim ozljedama ili ozljeda trećih, odmah se pobrinite za pružanje prve pomoći najprimjerenije situaciji i obratite se zdravstvenoj ustanovi radi potrebnog liječenja. Temeljito uklonite eventualne trunke koji bi – ako ostanu neprimi-jećeni – mogli prouzročiti oštećenja ili nanijeti ozljede osobama ili životinjama.

Ograničenja u uporabi

- Nemojte nikad koristiti stroj ako su zaštite oštećene, nedostaju ili nisu pravilno namještene (košara za sakupljanje trave, štitnik bočnog otvora za izbacivanje ili štitnik stražnjeg otvora za izbacivanje).
- Nemojte koristiti stroj ako dodatna oprema/alati nisu postavljeni u predviđenim točkama.
- Nemojte isključivati, deaktivirati, skidati postojeće sigurnosne sustave/mikroprekidače, niti vršiti neovlaštene izmjene na njima.
- Ne izlažite stroj prevelikom naporu i ne koristite mali stroj za izvođenje teških radova; uporabom odgovarajućeg stroja smanjuje se rizik i poboljšava kvaliteta rada.

2.4 ODRŽAVANJE, SKLADIŠTENJE

Sigurnost i razinu performansi stroja očuvat ćete njegovim redovitim održavanjem i pravilnim skladištenjem.

Održavanje

- Stroj nemojte nikad koristiti ako su pojedini dijelovi istrošeni ili oštećeni. Pokvarene ili oštećene dijelove treba zamijeniti, a nikad popravljati.
- Za vrijeme radova na podešavanju stroja, pazite da vam prsti ne ostanu uklješteni između noža u pokretu i nepo-mičnih dijelova stroja.



Razine buke i vibracija koje se navode u ovim uputama predstavljaju maksimalne vrijednosti pri korištenju stroja. Uporaba neizbalansiranog reznog elementa, prevelika brzina kretanja i neodržavanje stroja bitno utječu na emisiju zvuka i vibracije. Posljedično tome treba usvojiti preventivne mjere za uklanjanje mogućih oštećenja prouzročeni velikom bukom i naprezanjima uslijed vibracija; brinite se za održavanje stroja, nosite slušalice za zaštitu od buke, tijekom rada pravite stanke.

Skladištenje

- Radi smanjenja rizika od požara, nemojte ostavljati posude s otpadnim materijalima u prostoriji.

2.5 BATERIJA/PUNJAČ BATERIJA

VAŽNO Sigurnosne upute u nastavku dopunjuju sigurnosna pravila u specifičnom priručniku za bateriju i punjač baterija, koji je priložen stroju.

- Za punjenje baterije koristite samo punjač baterija koji preporučuje proizvođač. Neprikladan punjač baterija

može prouzročiti električni udar, pregrijavanje ili curenje korozivne tekućine iz baterije.

- Koristite samo specifične baterije predviđene za vaš alat. Uporaba drugih baterija može prouzročiti ozljede i rizik od požara.
- Prije stavljanja baterije, uvjerite se da je aparat isključen. Stavljanje baterije na uključeni električni aparat može prouzročiti požar.
- Nekorišteni bateriju držite daleko od uredskih spojnica, sitnog novca, ključeva, čavla, vijaka i drugih malih metalnih predmeta koji bi mogli izazvati kratki spoj na priključcima. Kratki spoj na priključcima baterije može izazvati izgaranje ili požar.
- Nemojte koristiti punjač baterija na mjestima gdje ima pare, zapaljivih tvari ili na lako zapaljivim površinama kao što su papir, tkanina itd. Za vrijeme punjenja, punjač baterija se zagrije i mogao bi izazvati požar.
- Za vrijeme prijevoza akumulatora, pazite da se priključci međusobno ne spoje i nemojte koristiti metalne spremnike za prijevoz.

2.6 ZAŠTITA OKOLIŠA

Zaštita okoliša mora predstavljati bitan i prvenstveni vid uporabe stroja, u korist civilnog suživota kao i okoliša u kojem živimo.

- Izbjegavajte ometanje susjeda. Stroj koristite samo u razumnim satima (ne rano ujutro ili kasno navečer, kad biste mogli ometati druge osobe).
- Strogo se pridržavajte lokalnih propisa o odlaganju ambalaže, propalih dijelova ili bilo kojeg drugog elementa štetnog za okoliš te otpatke se ne smije bacati u smeće, nego ih treba razvrstati i predati odgovarajućim centrima za sakupljanje koji će se pobrinuti za recikliranje materijala.
- Strogo se pridržavajte lokalnih propisa o odlaganju otpadnih materijala.
- U trenutku rashodovanja nemojte ostavljati stroj u okolišu, nego se obratite centru za sakupljanje sukladno lokalnim propisima na snazi.



Nemojte bacati električne uređaje s kućnim otpadom. Prema europskoj direktivi 2012/19/EU o električnom i elektroničkom otpadu te njezinoj primjeni u skladu s nacionalnim normama, otpadne električne uređaje mora se sakupljati odvojeno, u cilju njihove ponovne primjene na ekološki prihvatljiv način. U slučaju odlaganja električnih uređaja na odlagalište otpada ili na tlo, štetne tvari mogu dospjeti do vodenog sloja i tako ući u hranidbeni lanac, ugrožavajući vaše zdravlje i dobrobit. Za detaljnije informacije o odlaganju ovog proizvoda, kontaktirajte mjerodavni zavod za gospodarenje kućnim otpadom ili svog prodavača.



Baterije na kraju njihovog životnog vijeka odložite uz dužnu pažnju prema okolišu. Baterija sadrži materijal koji je opasan za vas i za okoliš. Nju treba izvaditi i odvojeno odložiti u strukturi koja prihvaća litij-ionske baterije.



Odvojeno sakupljanje rabljenih proizvoda i ambalaže omogućava recikliranje, odnosno ponovno korištenje materijala. Korištenje recikliranih materijala pomaže u sprječavanju zagađivanja okoliša i u smanjenju potražnje za sirovinama.

3. POZNAVANJE STROJA

3.1 OPIS STROJA I PREDVIĐENA UPORABA

Ovo je ručno upravljana kosilica trave.

Stroj se u osnovi sastoji od motora koji aktivira nož zatvoren u kucištu, a ima kotače i jednu dršku.

Rukovatelj može upravljati strojem i aktivirati glavne upravljačke elemente stojeći uvijek iza drške, a time i na sigurnosnoj udaljenosti od rotirajućeg noža.

Udaljavanje rukovatelja od stroja prouzročit će zaustavljanje motora i rotirajućeg elementa u roku od nekoliko sekundi.

3.1.1 Predviđena uporaba

Ovaj stroj je projektiran i proizveden za košenje (i sakupljanje) trave u vrtovima i na travnatim površinama, s produktom proporcionalnim kapacitetu košenja koje rukovatelj obavlja gurajući stroj i hodajući.

Općenito, ovaj stroj može:

1. Kositi travu i prikupljati je u košaru za sakupljanje trave.
2. Kositi travu i izbacivati je na zemlju sa stražnje strane.
3. Kositi travu i izbacivati je bočno (ako je predviđeno).
4. Kositi travu, usitnjavati je i ostavljati na tlu (učinak "malčiranja" - ako je predviđen).

Korištenje posebne dodatne opreme koju je proizvođač predvidio kao originalnu opremu ili koju se može odvojeno kupiti, omogućuje vršenje ovog posla na različite načine koji se opisuju u ovom priručniku ili u uputama koje prate pojedine dijelove dodatne opreme.

3.1.2 Neprihvatljiva uporaba

Bilo koja druga primjena drugačija od gore navedenih može se pokazati opasnom te prouzročiti štetu osobama i/ili stvarima.

Neprihvatljiva uporaba obuhvaća (na primjer, ali ne i samo):

- Prevoženje drugih osoba, djece ili životinja na stroju, jer bi mogli pasti i zadobiti teške ozljede, odnosno ugroziti sigurnu vožnju.
- Korištenje stroja za vlastiti prijevoz.
- Korištenje stroja za vuču ili guranje tereta.
- Pokretanje noža na netrvanitim mjestima.
- Korištenje stroja za sakupljanje lišća ili trunaka.
- Korištenje stroja za uređivanje živice ili za rezanje vegetacije koja nije travnata.
- Korištenje stroja od strane više osoba istovremeno.

VAŽNO *Neprihvatljiva uporaba stroja uzrokuje gubitak jamstva i odbijanje svake odgovornosti od strane proizvođača čime svi troškovi nastali uslijed oštećenja ili ozljeda samog korisnika ili drugih osoba prelaze na teret korisnika.*

3.1.3 Tip korisnika

Ovaj stroj je namijenjen uporabi od strane potrošača, odnosno operatera koji nisu profesionalci. Namijenjen je neprofesionalnoj uporabi.

VAŽNO *Stroj smije upotrebljavati samo jedan rukovatelj.*

3.2 SIGURNOSNE OZNAKE

Na stroju se nalaze razni simboli (sl. 2). Njihova je funkcija podsjetiti rukovatelja na to kako treba postupati da bi se stroj koristio s potrebnom pažnjom i oprezom. Objašnjenje simbola:



Pozor. Prije uporabe stroja, pročitajte upute.



Opasnost! Rizik od izbacivanja predmeta. Pazite da za vrijeme uporabe nitko ne pristupi u radno područje.



Samo za kosilice koje imaju motor s unutarnjim izgaranjem.



Samo za električne kosilice s mrežnim napajanjem.



Samo za električne kosilice s mrežnim napajanjem.



Opasnost! Rizik od posjekotina. Nož u pokretu. Nemojte stavljati ruke ili noge unutar kućišta noževa.



Pazite na oštar nož. Nemojte uvlačiti ruke ili stopala unutar sjedišta noža. Nož se nastavlja okretati i nakon gašenja motora. Prije održavanja izvadite sigurnosni ključ (napravu za deaktiviranje).

VAŽNO Uništene ili nečitljive naljepnice valja odmah zamijeniti. Zatražite nove naljepnice od ovlaštenog servisnog centra.

3.3 IDENTIFIKACIJSKA ETIKETA

Na identifikacijskoj etiketi se navode sljedeći podaci (sl. 1).

1. Razina zvučne snage.
2. Oznaka sukladnosti CE.
3. Godina proizvodnje.
4. Tip stroja.
5. Serijski broj.
6. Naziv i adresa proizvođača.
7. Šifra artikla.
8. Maks. brzina rada motora.
9. Težina u kg.
10. Napon i frekvencija napajanja.
11. Stupanj električne zaštite.
12. Nazivna snaga.

Upišite identifikacijske podatke stroja u odgovarajući prostor na etiketi koja se nalazi na unutrašnjoj strani korica.

VAŽNO Pri svakom kontaktiranju s ovlaštenom radionicom upotrijebite identifikacijske podatke koji se navode na identifikacijskoj etiketi proizvoda.

VAŽNO Primjer izjave o sukladnosti nalazi se na posljednjim stranicama priručnika.

3.4 GLAVNE KOMPONENTE

Stroj se sastoji od dolje navedenih glavnih komponenti kojima su pridružene funkcije u nastavku (sl. 1.0):

- Kućište:** u njemu se nalazi rotirajući nož.
- Motor:** omogućuje gibanje kako noža tako i pogona kotača (ako je predviđen).
- Nož:** element namijenjen košenju trave.
- Štitnik stražnjeg otvora za izbacivanje:** je sigurnosna zaštita koja sprječava odbacivanje predmeta eventualno sakupljenih noževima daleko od stroja.
- Zaštita bočnog izbacivanja (ako je predviđeno):** je sigurnosna zaštita koja sprječava odbacivanje predmeta eventualno skupljenih reznim alatom daleko od stroja.

- Usmjerivač bočnog izbacivanja (ako je predviđen):** osim funkcije bočnog izbacivanja trave, predstavlja i sigurnosni element jer sprječava da se eventualno noževima prikupljeni predmeti odbace daleko od stroja.
- Košara za sakupljanje trave:** osim funkcije sakupljanja pokošene trave, predstavlja sigurnosni element jer sprječava da se eventualno noževima prikupljeni predmeti bace daleko od stroja.
- Drška:** radno mjesto rukovatelja. Zahvaljujući njezinoj dužini, rukovatelj za vrijeme rada stalno održava sigurnosnu udaljenost od rotirajućeg noža.
- Baterija** (ako se ne dostavlja zajedno sa strojem, vidi 13. pog. "Dodatna oprema po narudžbi"): daje energiju za pokretanje motora; karakteristike i pravila uporabe baterije se opisuju u posebnom priručniku.
- Ručica za prisutnost rukovatelja:** ručica koja omogućuje uključivanje noža i pogona. Otpuštanjem ručice, motor se automatski zaustavlja.
- Ručica za uključenje pogona (ako je predviđeno):** je ručica koja uključuje pogon kotača i omogućuje kretanje stroja.
- Vratašca za pristup prostoru za bateriju**
- Sigurnosni ključ (naprava za deaktiviranje):** Ključ aktivira/deaktivira električni krug stroja.
- Punjač baterija** (ako se ne dostavlja zajedno sa strojem, vidi 13. pog. "Dodatna oprema po narudžbi"): uređaj koji služi za punjenje baterije.



Obvezno se pridržavajte uputa i pravila sigurnosti opisanih u pog. 2.

4. MONTIRANJE

Neke komponente stroja nisu isporučene sastavljene, ali ih nakon uklanjanja ambalaže treba montirati pridržavajući se sljedećih uputa.



Raspakiranje i dovršavanje montaže treba izvršiti na ravnoj i čvrstoj površini, s dovoljno prostora za pomicanje stroja i ambalaže. Nemojte se služiti strojem prije nego što ste završili s obavljanjem svih uputa iz odjeljka "MONTIRANJE".

4.1 RASPAKIRAVANJE (SL.3)

1. Oprezno otvorite ambalažu, pazeći da ne zagubite komponente.
2. Pogledajte dokumentaciju koja se nalazi u kutiji, uključujući i ove upute.
3. Izvadite iz kutije sve komponente koje nisu montirane.
4. Odložite kutiju i ambalažu poštujući lokalne propise.



Prije montiranja provjerite da se sigurnosni ključ ne nalazi u svom sjedištu.

4.2 MONTIRANJE DRŠKE

Složite dršku kako je prikazano na (sl. 4).

4.3 MONTAŽA KOŠARE

Složite košaru kako je prikazano na (sl. 5).

5. UPRAVLJAČKI ELEMENTI

5.1 SIGURNOSNI KLJUČ (NAPRAVA ZA DEAKTIVIRANJE)

Ključ (sl. 6.A), koji se nalazi u prostoru za bateriju, aktivira i deaktivira električni krug stroja. Vadenjem ključa električni krug se potpuno deaktivira, kako bi se spriječila nekontrolirana uporaba stroja.

VAŽNO *Izvadite sigurnosni ključ svaki put kad stroj ostavljate radi nekorištenja ili bez nadzora.*

- Za neke modele kod kojih je to predviđeno, okrenite ključ u položaj "ON" za aktiviranje električnog kruga stroja, čime se omogućava njegovo paljenje.
- Okrenite ključ u položaj "OFF" za deaktiviranje električnog kruga kako bi se spriječila nekontrolirana uporaba stroja.

5.2 DRŠKA

5.2.1 Ručica za prisutnost rukovatelja

Ručicom za prisutnost rukovatelja (sl. 7.A) omogućavate uključivanje noža.

Nalazi se s prednje strane drške.

Pritisnite sigurnosni gumb (sl. 7.C) i pomaknite ručicu prema dršci kako biste pokrenuli nož.

Kad otpustite ručicu, motor se automatski zaustavlja i sve se funkcije onemogućavaju.

NAPOMENA *Nož je moguće uključiti samo ako pritisnete žuti gumb s desne strane drške i pomaknete ručicu za prisutnost rukovatelja prema dršci.*

5.2.2 Gumb za uključivanje (ako postoji)

Gumb za uključivanje (sl. 8.A) služi za:



1. **Uključivanje stroja.** Pritiskom na gumb (sl. 8.A) uključuje se LED (sl. 8.B) i stroj je spreman za uporabu.

NAPOMENA *Uključivanje stroja je moguće samo ako su ručica za prisutnost rukovatelja i ručica pogona otpuštene.*

NAPOMENA *Ako se stroj ne koristi, LED se nakon 15 sekundi isključuje i treba ponoviti navedenu radnju.*



2. **Uključivanje noža.**
NAPOMENA *Nož je moguće uključiti samo ako je ručica za prisutnost rukovatelja pritisnuta do drške (vidi odl. 6.3).*

3. **Isključivanje noža.** Dok je nož uključen, otpustite ručicu za prisutnost rukovatelja (sl. 7.A). Nož se zaustavlja, a stroj ostaje uključen.

5.2.3 Ručica za uključenje pogona

VAŽNO *Pokretanje motora treba se uvijek izvršiti uz isključeni pogon.*

Uključuje pogon kotača i omogućava kretanje stroja. Nalazi se sa stražnje strane drške.



Uključeni pogon. Kosilica se kreće tako da se ručica gurne prema dršci (sl. 7.B). Kosilica se prestaje kretati kada se ručica otpusti.

VAŽNO *Nemojte povlačiti stroj prema natrag dok je pogon uključen.*

Kod nekih modela je moguće podesiti brzinu kretanja pomoću gumba za odabir koji se nalazi s desne strane drške (sl. 8.C).

Moguće je odabrati 6 različitih razina brzine.



1. **Maksimalna brzina** (otprilike 5 km/h).



2. **Minimalna brzina** (otprilike 2,5 km/h).

NAPOMENA *Posljednji odabrani stupanj brzine ostaje namješten i nakon gašenja stroja.*

5.2.4 Gumb „EKO“ (ako postoji)

Funkcija „EKO“ optimizira autonomiju baterije i tako omogućava uštedu energije tijekom košenja trave. Kako biste aktivirali ili deaktivirali funkciju „EKO“, pritisnite gumb (sl. 8.D).

Ova funkcija se deaktivira svaki put kad se otpuste ručice za prisutnost rukovatelja.

NAPOMENA *Ne preporučuje se uporaba funkcije „EKO“ u teškim uvjetima košnje (košenje guste, visoke ili vlažne trave).*

5.3 PODEŠAVANJE VISINE KOŠNJE

Spuštanjem ili podizanjem kućišta travu možete kositi na različitim visinama košnje.



Ovu radnju treba izvršiti kad nož miruje.

Visinu košnje se podešava pomoću odgovarajuće ručice (sl.9.A) koja podiže ili spušta kućište sve do željenog položaja.

6. UPORABA STROJA

VAŽNO *Upute za bateriju i punjač pogledajte u njihovom priručniku.*

6.1 PRIPREMNE RADNJE

Uvjerite se da se sigurnosni ključ ne nalazi u svom sjedištu. Stavite stroj u vodoravni položaj i dobro oslonjen na teren.

6.1.1 Kontrola baterije

Prije korištenja stroja po prvi put nakon kupnje, potpuno napunite bateriju pridržavajući se naznaka iz priručnika za bateriju.

Prije svake uporabe provjerite stanje napunjenosti baterije slijedeći naznake koje sadrži priručnik za bateriju.

6.1.2 Pripremanje stroja za rad

NAPOMENA *Ovaj stroj omogućuje košenje trave na razne načine.*

a. Priprema za košnju i sakupljanje trave u košaru za sakupljanje trave:

1. Kod modela s bočnim izbacivanjem: uvjerite se da je štitnik (sl. 10.A) spušten i blokiran sigurnosnom ručicom (sl. 10.B).
2. Umetnite košaru za sakupljanje (sl.10.C).

b. Priprema za košnju i stražnje izbacivanje trave na tlo:

1. Podignite štitnik stražnjeg otvora za izbacivanje (sl. 11.A) i montirajte mali zatik (sl. 11.B).
2. Kod modela s mogućnošću bočnog pražnjenja: uvjerite se da je štitnik (sl. 11.C) spušten i blokiran sigurnosnom ručicom (sl. 11.D).

Za uklanjanje malog zatika: pogledajte sl. 11.A/B.

c. Priprema za košnju i usitnjavanje trave (funkcija "malčiranje"):

Podignite štitnik stražnjeg otvora za izbacivanje (sl. 12.A), uvedite čep usmjerivača (sl. 12.B) u otvor za izbacivanje i držite ga lagano nagnutog prema desno; zatim ga učvrstite umetanjem dvaju zatika (sl. 12.B.1) u predviđene otvore sve dok ne kliknu.

Kod modela s mogućnošću bočnog pražnjenja: uvjerite se da je štitnik bočnog otvora za izbacivanje (sl. 12.C) spušten i blokiran sigurnosnom ručicom (sl. 12.D).

d. Priprema za košnju i bočno izbacivanje trave na tlo:

1. Podignite štitnik stražnjeg otvora za izbacivanje (sl. 13.A), uvedite čep usmjerivača (sl. 13.B) u otvor za izbacivanje i držite ga lagano nagnutog prema desno; zatim ga učvrstite umetanjem dvaju zatika (sl. 13.B.1) u predviđene otvore sve dok ne kliknu.
2. Lagano gurnite sigurnosnu ručicu (sl. 13.C), pa podignite štitnik bočnog otvora za izbacivanje (sl. 13.D).
3. Stavite usmjerivač bočnog izbacivanja (sl.13.E).
4. Zatvorite štitnik bočnog otvora za izbacivanje (sl. 13.D) tako da usmjerivač bočnog otvora za izbacivanje (sl. 13.E) bude blokiran.

Za uklanjanje usmjerivača bočnog otvora za izbacivanje:

5. Lagano gurnite sigurnosnu ručicu (sl. 13.C), pa podignite štitnik bočnog otvora za izbacivanje (sl. 13.D).
6. Otkvačite usmjerivač za bočno izbacivanje (sl.13.E).

6.1.3 Namještanje ručice (sl.14/15)

 **Ovu radnju treba izvršiti kad nož miruje.**

6.2 SIGURNOSNE KONTROLE



Prije uporabe uvijek izvršite sigurnosne kontrole.

6.2.1 Provjera sigurnosti prije svake uporabe

- Provjerite jesu li sve komponente stroja čitave i ispravno montirane;
- Uvjerite se da su sve blokadne naprave ispravno blokirane
- Sve površine stroja održavajte čistima i suhima.

6.2.2 Ispitivanje rada stroja

Radnja	Rezultat
<ol style="list-style-type: none">1. Pokrenite stroj i uključite nož (odl. 6.3).2. Otpustite ručicu za prisutnost rukovatelja (sl. 21.A).	<ol style="list-style-type: none">1. Nož se mora pomicati.2. Ručica se mora automatski i brzo vratiti u neutralni položaj, motor se mora ugasiti i nož se mora zaustaviti u roku od nekoliko sekundi.
<ol style="list-style-type: none">1. Pokrenite stroj (odl. 6.3) i aktivirajte ručicu pogona (odl. 5.2.3).2. Otpustite ručicu pogona.	<ol style="list-style-type: none">1. Kotači omogućuju kretanje stroja.2. Kotači se zaustavljaju i stroj se prestaje kretati.
Probna vožnja	Nema nikakve nepravilne vibracije. Nema nikakvog nepravilnog zvuka.

 **Ako bilo koji rezultat odstupa od onoga što se navodi u tablicama, nemojte koristiti stroj! Obratite se servisnom centru radi potrebnih kontrola i popravka.**

6.3 POKRETANJE

NAPOMENA *Pokretanje vršite na ravnoj površini bez prepreka ili visoke trave.*

1. Otvorite vratašca za pristup prostoru za bateriju (sl. 16.A).
2. Pravilno stavite baterije u njihovo sjedište (odl. 7.2.3.) gurajući ih do kraja sve dok ne začujete "klik" kojim se one blokiraju u položaju i osigurava se električni kontakt.
3. Do kraja stavite sigurnosni ključ (sl. 17.A). Gdje je predviđeno, okrenite ključ u položaj "ON".
4. Potpuno zatvorite vratašca.

5. Kod modela s pokretanjem pomoću gumba za uključivanje, pritisnite gumb za uključivanje (sl. 18.A). LED ostaje upaljen 15 sekundi.
6. Uključite nož tako da prvo pritisnete sigurnosni gumb (sl. 19.A), a zatim pritisnete ručicu za prisutnost rukovatelja (sl. 19.B).
7. Za uključivanje pogona, pritisnite ručku sa stražnje strane drške (sl. 19.C).

6.4 RAD

VAŽNO *Za vrijeme rada uvijek održavajte sigurnosnu udaljenost od noža, a nju određuje dužina drške.*

Na autonomiju baterija (a time i na površinu travnjaka koju se može obraditi prije punjenja) utječu različiti čimbenici (odl. 7.2.1).

- Tijekom uporabe se prikazuje stanje napunjenosti baterija (postotak preostale napunjenosti) (sl.8.E).

VAŽNO U slučaju zaustavljanja motora tijekom rada uljud pregrijavanja, potrebno je pričekati oko 5 minuta da bi ga se moglo ponovno pokrenuti.

6.4.1 Košenje trave

1. Počnite s kretanjem i košnjom u travnatom području.
2. Prilagodite brzinu napredovanja i visinu košnje (odl. 5.3) stanju travnjaka (visini, gustoći i vlažnosti trave) i količini pokošene trave.

• **Kod modela s pogonom (odl. 5.2.3):** Preporučujemo da ne kosite na zemljištima s nagibom većim od 15°.

3. Travnjak će imati ljepši izgled ako košenje vršite uvijek na istoj visini i naizmjenično u dva smjera (sl. 20).

• U slučaju bočnog izbacivanja: uputno je kretati se tako da se pokošena trava ne izbacuje na dio travnjaka koji još nije pokošen.

• U slučaju "malčiranja" ili stražnjeg izbacivanja trave:

- Uvijek izbjegavajte rezanje velikih količina trave.
- Nemojte nikad odrezati više od jedne trećine ukupne visine trave u samo jednom prolazu (sl. 20).
- Održavajte šasiju uvijek čistom (odl. 7.3.1).

6.4.2 Pražnjenje košare za sakupljanje trave

• U slučaju košare za sakupljanje trave s indikatorom razine napunjenosti:

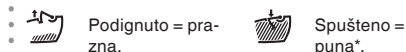

*košara za sakupljanje puna i treba je isprazniti.

Za skidanje i pražnjenje košare za sakupljanje trave:

1. pričekajte da se nož zaustavi;
2. skinite košaru za sakupljanje (sl. 25.A).

6.5 ZAUSTAVLJANJE

Za zaustavljanje stroja:

1. Otpustite ručicu za prisutnost rukovatelja (sl. 21.A).

• **2.** Kod modela s pokretanjem pomoću gumba za uključivanje, pritisnite gumb za uključivanje (sl. 18.A).

3. Pričekajte da se nož zaustavi.

! **Nožu treba nekoliko sekundi da se zaustavi nakon zaustavljanja stroja.**

VAŽNO Uvijek zaustavite stroj.

- Prilikom premještanja iz jednog radnog područja na drugo.
- Prilikom prelaženja preko netravnatih površina.

- Svaki put kad treba prijeći neku prepreku.
- Prije podešavanja visine košnje.
- Svaki put kad se skida ili ponovo postavlja košara za sakupljanje trave.
- Svaki put kad se skida ili ponovo postavlja usmjerivač bočnog izbacivanja (ako je predviđen).

6.6 NAKON KORIŠTENJA

1. Očistite stroj (odl. 7.3).
2. Ako treba, zamijenite oštećene komponente te zategnite vijke i zavrtne koji su eventualno popustili.

VAŽNO Izvadite sigurnosni ključ svaki put kad stroj ostavljate radi nekorštenja ili bez nadzora.

7. ODRŽAVANJE

7.1 OPČENITO

! **Sigurnosne upute koje treba slijediti navode se u 2. pog. Strogo poštuju te naznake kako se ne biste suočili s ozbiljnim rizicima ili opasnostima.**

! **Prije obavljanja bilo kakve kontrole, čišćenja ili zahvata na održavanju/podešavanju na stroju:**

- **Zaustavite stroj.**
- **Izvadite sigurnosni ključ, (nikad ne ostavljajte ključ u bravi ili na dohvata djece, odnosno nestručnih osoba).**
- **Uvjerite se da su se svi dijelovi u pokretu potpuno zaustavili.**
- **Prije spremanja stroja u bilo kakvu prostoriju, pustite motor da se ohladi.**
- **Pročitajte odgovarajuće upute.**
- **Nosite odgovarajuću odjeću, radne rukavice i zaštitne naočale.**

- Učestalost i vrste zahvata sažeto se navode u "Tablici održavanja". Cilj tablice je pomoći vam u održavanju učinkovitosti i sigurnosti vašeg stroja. U njoj se navode glavni zahvati i vremenski razmaci predviđeni za svaki od njih. Izvršite odgovarajući postupak prema prvom roku koji nastupi.
- Korištenje rezervnih dijelova i dodatne opreme koji nisu originalni i/ili nisu pravilno montirani može negativno utjecati na rad i na sigurnost stroja. Proizvođač otklanja bilo kakvu odgovornost u slučaju oštećenja, nesreća ili ozljeda koje su prouzročili rečeni proizvodi.
- Originalne rezervne dijelove možete nabaviti u servisnim radionicama i kod ovlaštenih prodavača.

VAŽNO Sve radnje održavanja i podešavanja koje se ne opisuju u ovom priručniku mora izvršiti vaš prodavač ili specijalizirani centar.

7.2 BATERIJA

7.2.1 Autonomija baterije

Na autonomiju baterije (a time i na površinu travnjaka koju se može obraditi prije punjenja) utječu uglavnom:

- Okolišni čimbenici, koji proizvode veću potrebu za energijom:
 - Košenje guste, visoke, vlažne trave.
- Širina košnje stroja – što je širina veća, to je više energije potrebno.
- Ponašanje rukovatelja koji bi morao izbjegavati:
 - Česta paljenja i gašenja za vrijeme rada.
 - Prenisku visinu košnje u odnosu na stanje trave.
 - Preveliku brzinu napredovanja s obzirom na količinu trave koju treba pokositi.

NAPOMENA Za vrijeme rada, bateriju od potpunog praznjenja štiti zaštitna naprava koja gasi stroj i blokira mu rad.

Kako biste optimizirali autonomiju baterije, uputno je uvijek:

- Kositi travu kad je travnjak suh.
- Često kositi travu kako ne bi postala previsoka.
- Postaviti veću visinu košnje kad je trava vrlo visoka pa proći i po drugi put na manjoj visini.
- Nemojte koristiti funkciju stroja "malčiranje" kad je trava vrlo visoka.
- Koristiti funkciju „Eko“ (odl. 5.2.4).

U slučaju da stroj želite koristiti u radnim sesijama duljim od onih koje omogućuje standardna baterija, možete:

- Kupiti još jednu standardnu bateriju kako biste odmah zamijenili onu ispražnjenu, bez ugrožavanja neprekinutosti korištenja.
- Kupiti bateriju s većom autonomijom u odnosu na autonomiju standardne baterije (odl. 13.2).

7.2.2 Vađenje i punjenje baterije

- Otvorite vratašca za pristup prostoru za bateriju i izvadite sigurnosni ključ.
- Pritisnite gumb postavljen na bateriju (sl. 22.A) i izvadite je (sl. 22.B).
- Stavite bateriju (sl. 23.B) u njezino sjedište na punjaču baterija (sl. 23.C).
- Spojite punjač baterija na električnu utičnicu čiji napon odgovara onome navedenom na označnoj pločici.
- Potpuno je napunite pridržavajući se naznaka iz priručnika za bateriju/punjač baterija.

NAPOMENA Baterija ima zaštitu koja sprječava punjenje ako okolna temperatura nije između 0 i +45°C.

NAPOMENA Bateriju možete napuniti u bilo kom trenutku, pa i djelomično, bez opasnosti od oštećenja.

7.2.3 Ponovno montiranje baterije na stroj

Poslije dovršenog punjenja:

- Izvadite bateriju iz njenog sjedišta na punjaču baterija (po okončanom punjenju, izbjegavajte je dugo držati na punjenju).
- Odspojite punjač baterija iz električne mreže.

- Otvorite vratašca za pristup prostoru za bateriju (sl. 24.A), stavite bateriju (sl. 24.B) u njezino sjedište gurajući je do kraja sve dok ne začujete „klik“, kojim se ona blokira u položaju i osigurava električni kontakt.

Ponovno potpuno zatvorite vratašca.

7.3 ČIŠĆENJE

Nakon svake uporabe obavite čišćenje pridržavajući se uputa koje slijede.

7.3.1 Čišćenje stroja

- Uvijek se uvjerite da u otvorima za dovod zraka nema trunaka.
- Nemojte koristiti vodene mlazove i pazite da se motor i električne komponente ne smoče (sl. 26).
- Za čišćenje kućišta nemojte upotrebljavati agresivne tekućine.
- Kako biste smanjili rizik od požara, motor održavajte čistim od ostataka trave, lišća i prekomjerne masnoće.
- Ručice, zaslon i gumb uvijek održavajte čistima.

7.3.2 Čišćenje sustava noževa

Uklonite ostatke trave i blato nakupljene unutar kućišta.

U slučaju bočnog izbacivanja: potrebno je skinuti usmjerivač izbacivanja (ako je postavljen - odl. 6.1.2d.).

7.3.3 Čišćenje košare (sl.27.A/B)

7.4 PRIČVRSNJE MATICE I VIJCI

Pazite na zategnutost matica i vijaka, kako biste bili sigurni da je stroj uvijek u sigurnim radnim uvjetima.

7.5 ČIŠĆENJE FILTRA ZRAKA

Morate uvijek paziti da je filtrirajući element čist. Postupite kako slijedi:

- Očistite područje oko rešetke filtra zraka.
- Skinite rešetku (sl. 28.A) odvijanjem vijka (sl. 28.B).
- Izvadite filtrirajući element (sl.29.A).
- Ispušite filter ili ga operite vodom (sl. 29.A) radi uklanjanja prašine i trunaka.
- Namjestite filtrirajući element (sl. 29.A) u njegovo sjedište i ponovno montirajte rešetku te zategnite vijak (sl. 28.A) i (sl. 28.B).

- Nosite čvrste radne rukavice.
- Uхватite stroj na mjestima koja omogućuju sigurno držanje, vodeći računa o težini i njenoj raspodjeli.
- Angažirajte broj osoba koji odgovara težini stroja.

8. IZVANREDNO ODRŽAVANJE



Prije obavljanja bilo kakve kontrole, čišćenja ili zahvata na održavanju/podešavanju na stroju:

- Zaustavite stroj.
- Izvadite sigurnosni ključ, (nikad ne ostavljajte ključ u bravi ili na dohvata djece, odnosno nestručnih osoba).
- Uvjerite se da su svi dijelovi u pokretu potpuno zaustavljeni.

- Prije spremanja stroja u bilo kakvu prostoriju, pustite motor da se ohladi.
- Pročitajte odgovarajuće upute.
- Nosite odgovarajuću odjeću, radne rukavice i zaštitne naočale.

8.1 NOŽ

Loše naoštreni nož trga travu, što izaziva požucivanje travnjaka.

⚠ Nemojte dodirivati nož sve dok ne izvadite ključ i dok se nož potpuno ne zaustavi.

⚠ Sve radnje vezane uz noževe (demoniranje, oštrenje, balansiranje, popravak, ponovno montiranje i/ili zamjena) su zahtjevni poslovi za koje je, osim uporabe posebnog alata, potrebna i specifična stručnost; stoga ih, iz sigurnosnih razloga, mora uvijek obavljati specijalizirani centar.

⚠ Oštećen, iskrivljen ili istrošen nož dajte uvijek zamijeniti zajedno s njegovim vijcima, kako bi se održala izbalansiranost.

VAŽNO Uvijek upotrebljavajte originalne noževe na kojima se nalazi šifra navedena u tablici "Tehnički podaci".

S obzirom na razvoj proizvoda, noževi navedeni u tablici "Tehnički podaci" vremenom mogu biti zamijenjeni drugima, istih svojstava zamjenjivosti i radne sigurnosti.

9. SKLADIŠTENJE

9.1 SKLADIŠTENJE STROJA

Što treba učiniti u slučaju skladištenja stroja:

1. Pustite da se motor ohladi.
2. Izvadite sigurnosni ključ.
3. Očistite stroj (odl. 7.3).
4. Provjerite je li stroj čitav.
5. Stroj skladištite (sl. 34):

- U suhom prostoru.
- Zaštićen od vremenskih nepogoda.
- Na djeci nedostupnom mjestu.
- Uvjerivši se da ste izvadili ključeve ili alat koji ste koristili pri održavanju.

9.2 SKLADIŠTENJE BATERIJE

Bateriju treba čuvati u sjeni, na hladnom mjestu, u prostori- ma u kojima nema vlage.

NAPOMENA U slučaju duljeg nekorisćenja, napunite bateriju svaka dva mjeseca radi dulje trajnosti.

10. PREMJEŠTANJE I PRIJEVOZ

Što morate napraviti svaki put kad stroj treba pomicati, podizati, prevoziti ili nagnuti:

- Zaustavite stroj (odl. 6.5) tako da se pokretljivi dijelovi potpuno zaustave.
- Nosite čvrste radne rukavice.
- Uхватite stroj na mjestima koja omogućuju sigurno držanje, vodeći računa o težini i njenoj raspodjeli.
- Angažirajte broj osoba koji odgovara težini stroja.
- Uvjerite se da pomicanje stroja neće prouzročiti oštećenja ili ozljede.

Kad se stroj prevozi nekim vozilom ili prikolicom:

- Koristite pristupne rampe odgovarajuće otpornosti, širine i dužine.
- Utovarite stroj s ugašenim motorom i isključivo guranjem, uz pomoć odgovarajućeg broja osoba.
- Spustite sustav noževa.
- Namjestite ga tako da ne predstavlja opasnost ni za koga.
- Čvrsto ga blokirajte na prijevaznom sredstvu pomoću užadi ili lanaca kako bi se izbjeglo njegovo prevrtanje.

11. TABLICA ODRŽAVANJA

Zahvat	Učestalost	Napomene
STROJ		
Kontrola svih pričvršćenja; sigurnosne kontrole / provjera upravljačkih elemenata; provjera štitnika stražnjeg izbacivanja / bočnog izbacivanja; provjera košare za sakupljanje trave, usmjerivača bočnog izbacivanja; provjera noža.	Prije uporabe	odl. 6.2
Opće čišćenje i kontrole; Provjera eventualnih oštećenja prisutnih na stroju. Ako treba, kontaktirajte ovlaštene servisni centar.	Po završetku svake uporabe	odl. 7.3
Zamjena noža	-	odl. 81 ***
Provjera stanja napunjenosti baterije	Prije svake uporabe	*
Punjenje baterije	Po završetku svake uporabe	odl. 7.2.2*
Čišćenje filtra zraka	Jednom mjesečno	odl. 7.5

* Pogledajte priručnik za bateriju / punjač baterija.

** Radnja koju mora izvršiti vaš prodavač ili specijalizirani centar

*** Radnja koju treba izvršiti kod prvih znakova lošeg rada

12. UTVRĐIVANJE NEPRAVILNOSTI

12.1 ZA STROJEVE S S ELEKTRONIČKIM UPRAVLJANJEM

Ako nepravilnosti ustraju i nakon primjene opisanih rješenja, kontaktirajte svog prodavača.		
NEPRAVILNOST	MOGUĆI UZROK	RJEŠENJE
1. LED se ne pali nakon pritiska gumba za paljenje.	Nema sigurnosnog ključa ili ga niste pravilno uvukli.	Stavite ključ (odl. 6.3).
	Sigurnosni ključ u položaju "OFF".	Stavite sigurnosni ključ u položaj "ON" (odl. 6.3).
	Nema baterije ili je niste pravilno namjestili.	Otvorite vratašca i uvjerite se da je baterija dobro smještena (odl. 7.2.3).
	Prazna baterija.	Kontrolirajte stanje napunjenosti i ponovno napunite bateriju (odl. 7.2.2).
	Neispravna kombinacija baterija.	Provjerite ispravnu kombinaciju baterija prema uputama u tablici "Tehnički podaci".
2. LED se ne pali nakon pritiska gumba za paljenje, a stroj ispušta zvučni signal.	Unutarnja nepravilnost motora.	Izvadite sigurnosni ključ i kontaktirajte servisni centar radi provjera, zamjena ili popravaka.
3. Motor se zaustavlja za vrijeme rada.	Niste pravilno namjestili bateriju.	Otvorite vratašca i uvjerite se da je baterija dobro smještena (odl. 7.2.3).
	Prazna baterija.	Kontrolirajte stanje napunjenosti i ponovno napunite bateriju (odl. 7.2.2).
4. Se pali LED svjetlo za opasnost (sl. 30.A), a stroj ispušta zvučni signal.	Nož je blokiran.	Zaustavite stroj, izvadite sigurnosni ključ, nosite radne rukavice. Provjerite i uklonite eventualne zapreke u donjem dijelu stroja (odl. 7.3.2) koje sprječavaju okretanje noža. Ako nepravilnost ustraje, kontaktirajte servisni centar radi provjera, zamjena ili popravaka (odl. 8.1).
	Kvar stroja	Izvadite sigurnosni ključ i kontaktirajte servisni centar radi provjera, zamjena ili popravaka.
5. Treperi LED svjetlo za opasnost (sl. 30.A).	Intervenirala je toplinska zaštita zbog pregrijavanja stroja.	Pričekajte najmanje 5 minuta, pa ponovno pokrenite stroj.
6. Košenje trave je otežano.	Nož nije u dobrom stanju.	Kontaktirajte servisni centar radi oštrenja ili zamjena noža.
7. Primjećuje se buka i/ili pretjerano vibriranje za vrijeme rada.	Pričvršćenje noža je labavo ili je nož oštećen.	Odmah zaustavite motor i izvadite sigurnosni ključ. Kontaktirajte servisni centar radi provjera, zamjena ili popravaka (odl. 8.1).
8. Autonomija baterije je slaba.	Teški uvjeti rada s većom potrošnjom struje.	Optimizirajte korištenje (odl. 7.2.1).
	Baterija nije dovoljna za radne potrebe.	Koristite drugu ili pojačanu bateriju (odl. 13.2).

9. Punjač baterija ne puni bateriju.	Niste pravilno namjestili bateriju u punjač baterija.	Kontrolirajte je li pravilno namještena (odl. 7.2.3).
	Nepogodni okolni uvjeti.	Punjenje obavljajte u prostoriji prikladne temperature (vidi priručnik s uputama za bateriju/punjač baterija).
	Prljavi priključci.	Očistite priključke.
	Nema napona u punjaču baterija.	Kontrolirajte je li utikač ukopčan i ima li napona u električnoj utičnici.
	Neispravan punjač baterija.	Zamijenite originalnim pričuvnim.
		Ako nepravilnost ustraje, pogledajte priručnik za bateriju/punjač baterija.

12.2 ZA STROJEVE BEZ ELEKTRONIČKOG UPRAVLJANJA

Ako nepravilnosti ustraju i nakon primjene opisanih rješenja, kontaktirajte svog prodavača.		
NEPRAVILNOST	MOGUĆI UZROK	RJEŠENJE
1. Djelovanjem na prekidač motor se ne pokreće	Nema sigurnosnog ključa ili ga niste pravilno uvukli.	Stavite ključ (odl. 6.3).
	Sigurnosni ključ u položaju "OFF".	Stavite sigurnosni ključ u položaj "ON" (odl. 6.3).
	Nema baterije ili je niste pravilno namjestili.	Otvorite vratašca i uvjerite se da je baterija dobro smještena (odl. 7.2.3).
	Prazna baterija.	Kontrolirajte stanje napunjenosti i ponovno napunite bateriju (odl. 7.2.2).
	Neispravna kombinacija baterija.	Provjerite ispravnu kombinaciju baterija prema uputama u tablici "Tehnički podaci".
2. Motor se zaustavlja i stroj ispušta zvučni signal.	Niste pravilno namjestili bateriju.	Otvorite vratašca i uvjerite se da je baterija dobro smještena (odl. 7.2.3).
	Prazna baterija.	Kontrolirajte stanje napunjenosti i ponovno napunite bateriju (odl. 7.2.2).
	Intervenirala je toplinska zaštita zbog pregrijavanja motora.	Pričekajte najmanje 5 minuta, pa ponovno pokrenite stroj.
	Nož je blokiran.	Zaustavite stroj, izvadite sigurnosni ključ, nosite radne rukavice. Provjerite i uklonite eventualne zapreke u donjem dijelu stroja (odl. 7.3.2) koje sprječavaju okretanje noža. Ako nepravilnost ustraje, kontaktirajte servisni centar radi provjera, zamjena ili popravaka (odl. 8.1).
	Kvar stroja	Izvadite sigurnosni ključ i kontaktirajte servisni centar radi provjera, zamjena ili popravaka.
3. Košenje trave je otežano.	Nož nije u dobrom stanju.	Kontaktirajte servisni centar radi oštrenja ili zamjena noža.

4. Primjećuje se buka i/ili pretjerano vibriranje za vrijeme rada.	Pričvršćenje noža je labavo ili je nož oštećen.	Odmah zaustavite motor i izvadite sigurnosni ključ. Kontaktirajte servisni centar radi provjera, zamjena ili popravaka (odl. 8.1).
5. Autonomija baterije je slaba.	Teški uvjeti rada s većom potrošnjom struje.	Optimizirajte korištenje (odl. 7.2.1).
	Baterija nije dovoljna za radne potrebe.	Koristite drugu ili pojačanu bateriju (odl. 13.2).
6. Punjač baterija ne puni bateriju.	Niste pravilno namjestili bateriju u punjač baterija.	Kontrolirajte je li pravilno namještena (odl. 7.2.3).
	Nepogodni okolni uvjeti.	Punjenje obavljajte u prostoriji prikladne temperature (vidi priručnik s uputama za bateriju/punjač baterija).
	Priljavi priključci.	Očistite priključke.
	Nema napona u punjaču baterija.	Kontrolirajte je li utikač ukopčan i ima li napona u električnoj utičnici.
	Neispravan punjač baterija.	Zamijenite originalnim pričuvnim.
		Ako nepravilnost ustraje, pogledajte priručnik za bateriju/punjač baterija.

13. DODATNA OPREMA PO NARUDŽBI

13.1 KOMPLET ZA MALČIRANJE

Usitnjuje pokošenu travu i ostavlja je na travnjaku, za razliku od sakupljanja u košaru (za pripremljene strojeve) (sl.31).

13.2 BATERIJE

Raspoložive su baterije različitih kapaciteta, radi prilagodavanja specifičnim potrebama rada (sl. 32). Popis homologiranih baterija za ovaj stroj nalazi se u tablici "Tehnički podaci".

13.3 PUNJAČ BATERIJA

Uređaj koji služi za punjenje baterije (sl. 33).



TARTALOMJEGYZÉK

1. ÁLTALÁNOS TUDNIVALÓK	1
1.1 Hogyan kell a kézikönyvet értelmezni	1
1.2 Hivatkozások	1
2. BIZTONSÁGI SZABÁLYOK	1
2.1 Betanítás	1
2.2 Előkészítő műveletek	2
2.3 Használat közben	2
2.4 Karbantartás, tárolás	2
2.5 Akkumulátor / Akkumulátor-töltő	3
2.6 Környezetvédelem	3
3. ISMERKEDJEN MEG A GÉPPEL	3
3.1 A gép leírása és rendeltetészerű használata	3
3.2 Biztonsági jelzések	4
3.3 Azonosító címke	4
3.4 A fő alkatrészek	4
4. ÖSSZESZERELÉS	4
4.1 Kicsomagolás (3 ábra)	4
4.2 A tolókar felszerelése	5
4.3 A ZSÁK felszerelése	5
5. VEZÉRLÉSEK	5
5.1 Biztonsági kulcs (kikapcsoló eszköz)	5
5.2 Tolókar	5
5.3 A vágási magasság beállítása	5
6. A GÉP HASZNÁLATA	5
6.1 Előkészítő műveletek	5
6.2 Biztonsági ellenőrzések	6
6.3 Indítás	6
6.4 Munkavégzés	6
6.5 Leállítás	7
6.6 A használat után	7
7. KARBANTARTÁS	7
7.1 Általános tudnivalók	7
7.2 AKKUMULÁTOR	7
7.3 TISZTÍTÁS	8
7.4 Rögzítő csavarok és anyák	8
7.5 A légszűrő tisztítása	8
8. RENDKÍVÜLI KARBANTARTÁS	8
8.1 Vágógépség	8
9. TÁROLÁS	9
9.1 A gép tárolása	9
9.2 Az akkumulátor tárolása	9
10. MOZGATÁS ÉS SZÁLLÍTÁS	9
11. KARBANTARTÁSI TÁBLÁZAT	9
12. A problémák azonosítása	10
12.1 Elektronikus vezérlésű gépekhez	10
12.2 Elektronikus vezérlés nélküli gépekhez	11
13. RENDELHETŐ KIEGÉSZÍTŐK	12
13.1 Műlcsöző készlet	12
13.2 Akkumulátorok	12
13.3 Akkumulátor-töltő	12

1. ÁLTALÁNOS TUDNIVALÓK

1.1 HOGYAN KELL A KÉZIKÖNYVET ÉRTELMEZNI

A kézikönyv szövegében néhány, a biztonság vagy a használat szempontjából különösen fontos információt tartalmazó bekezdést eltérő módon kiemeltünk az alábbi kritérium szerint:

MEGJEGYZÉS VAGY FONTOS az előző részekben feltüntetettre vonatkozó pontosításokat vagy egyéb információt tartalmaz a gép megrongálódása és károkozása elkerülése céljából.

 szimbólum veszélyt jelez. A figyelmeztetés be nem tartása a kezelő vagy más személyek sérülését és/vagy károkat okozhat.

* A szürke pontokkal jelölt kerettel kiemelt szakaszok opciós jellemzőket tartalmaznak, amelyek nincsenek meg a jelen használati utasításban leírt összes géptípusnál.
* Ellenőrizze, hogy az Ön gépe megfelel-e ezeknek a jellemzőknek.

Az összes „előző”, „hátsó”, „jobb” és „bal” megjelölést a kezelő munkavégzési helyéből kell értelmezni.

1.2 HIVATKOZÁSOK

1.2.1 Ábrák

A jelen használati útmutatóban található ábrák számozása: 1, 2, 3 stb.

Az ábrákon látható alkatrészeket az A, B, C stb. betűk jelölik.

A 2. ábrán látható C alkatrészeire való hivatkozás jelölése tehát: „Lásd a 2.C ábrát” vagy egyszerűen „(2.C ábra)”.

Az ábrák csak illusztrációk. A valós alkatrészek eltérhetnek az ábrán láthatóktól.

1.2.2 Címek

A használati utasítás fejezetekre és szakaszokra oszlik. A „2.1 Betanítás” c. szakasz címe a „2. Biztonsági előírások”. A címekre vagy szakaszokra való hivatkozásokat a számozott szak. illetve fej. rövidítések jelölik. Például: „2. fej.” vagy „2.1. szak.”

2. BIZTONSÁGI SZABÁLYOK

2.1 BETANÍTÁS

 **Ismerje meg a kezelőszerveket, és sajátítsa el a gép kezelését. Tanulja meg a motor gyors leállítását. A figyelmeztetések és az utasítások be nem tartása tüzeszethez és/vagy súlyos sérülésekhez vezethet.**

- Tilos gyermekekre bízni a gép használatát, illetve olyan személyre, aki nem ismeri a gép kezelésére vonatkozó útmutatásokat. A helyi törvények szabályozhatják a gép használatához előírt minimális életkort.
- Ezt a készüléket használhatják gyermekek 8 éves kortól, továbbá csökkent testi, szellemi, illetve érzékelő képességgel rendelkező, vagy ismeretek és tapasztalatok híjával levő személyek, amennyiben valaki felügyeli őket vagy ha eligazítást kaptak a készülék biztonságos használatára vonatkozóan és megértették a fennálló veszélyeket. Gyermekek ne játsszanak a készülékkel. A

tisztítást és a rendszeres karbantartást nem végezhetik gyermekek felügyelet nélkül.

- Soha ne használja a gépet, ha a kezelő fáradt vagy nem érzi jól magát, illetve ha gyógyszer, kábítószer, alkohol vagy más olyan szerek hatása alatt áll, melyek reflexeit és figyelmét károsan befolyásolják.
- Ne szállítson gyermekeket vagy más utasokat.
- Ne felelje, hogy a gép kezelője vagy használója felelős a más személyeket ért balesetekért és váratlan eseményekért, illetve azok tulajdonában keletkező károkért. A felhasználó felelőssége a munkaterület talajviszonyaiból eredő potenciális veszélyek felmérése, valamint a saját és mások biztonságára garانتálásához szükséges óvintézkedések alkalmazása, különösen lejtő vagy emelkedő, egyenetlen, csúszós vagy bizonytalan területek.
- Ha harmadik személynek átadja vagy kölcsönözi a gépet, győződjön meg arról, hogy az elolvasta a jelen használati utasításba foglalt tudnivalókat.

2.2 ELŐKÉSZÍTŐ MŰVELETEK

Egényi védőfelszerelés

- Viseljen megfelelő ruházatot, erős, csúszásgátló cipőt és hosszúnadrágot. Ne működtesse a gépet mezítláb vagy nyitott szandálban. Viseljen hallásvédő fülvédőt.
- A hallásvédő eszközök viselése csökkentheti a figyelmeztető jelek (kiáltások vagy riasztások) érzékelését. Különösen figyeljen arra, hogy mi történik a munkaterület környékén.
- Viseljen védőkesztyűt az összes olyan helyzetben, mikor a keze veszélynek van kitéve.
- Ne viseljen sálát, köpenyt, nyakkendőt, karkötőt, olyan ruházatot, melyen nyakkendő, lobogó részek, szalagok vannak, illetve vagy bármilyen lefogó vagy széles kelleket, melyek beakadhatnak a gépbe, vagy a munkavégzés helyén lévő egyéb tárgyakra, anyagokra.
- Ha hosszú a haja, kösse megfelelően össze.

Munkaterület / Gép

- Vizsgálja át gondosan a munkavégzés területét és távolítson el minden olyan tárgyat, melyet a gép kidobhat, vagy amelyek sérüléseket okozhatnak a vágóegységen/forgó egységeken (kövek, gallyak, vashuzalok, csontok, stb.).

2.3 HASZNÁLAT KÖZBEN

Munkaterület

- Kerülje a gép használatát robbanásveszélynek kitett helyeken, gyúlékony folyadékok, gáz vagy por jelenléte esetén. Az elektromos szerszámok szikrákat képeznek, melyek lángra lobbanthatják a port vagy a gőzöket.
- Kizárólag nappal vagy jó világítás és megfelelő látási viszonyok mellett dolgozzon.
- Tartson távol a munkavégzés területétől más személyeket, gyermekeket, állatokat. A gyermekekre egy másik felnötnek kell felügyelnie.
- Kerülje a vizes fűben, esőben, viharveszélyben történő munkavégzést, főleg villámcsapás veszélye esetén.
- Ne tegye ki a gépet esőnek vagy nedvességnek. A szerszámra beszívargó víz növeli az elektromos áramütés veszélyét.
- Különösen ügyeljen, ha a talaj egyenetlen (buckás, gödrös), valamint lejtőn és emelkedőn, figyeljen a rejtett veszélyekre és az esetleges akadályokra, amelyek korlátozhatják a látási viszonyokat.
- Különösen ügyeljen, amikor árokpart, szakadék vagy vízpart közelében dolgozik. A gép felborulhat, ha az egyik kerék túlhalad a parton, vagy ha a part beszakad.
- A munka során mindig a lejtőre/emelkedőre merőlegesen kell haladni, és sohasem azzal párhuzamosan. Különö-

sen ügyeljen irányváltoztatásokor, és figyeljen a támaszpontokra, ügyeljen arra, hogy a kereknek ne ütközzenek akadályoknak (kavicsok, faágak, gyökerek, stb.), melyek miatt a gép oldalirányban elcsúszhatna, vagy a vezető elveszithetné a gép feletti uralmát.

- Amikor a gépet közút mellett használja, ügyeljen a járműforgalomra.

A helyes viselkedésre vonatkozó figyelmeztetések

- Legyen óvatos, amikor hátramenetben halad. Nézzon hátra és győződjön meg az akadályok hiányáról a hátramenet előtt és közben.
- Soha ne fusson, hanem gyalogoljon.
- Kerülje, hogy a fűnyíró húzza magát.
- Tartsa mindig távol a kezét és a lábát a vágóegységtől az elindításkor és a gép használata során egyaránt.
- Figyelem: a vágóelem a kikapcsolása után vagy a motor kikapcsolása után is tovább forog néhány másodpercig.
- Maradjon mindig távol a kidobónyílástól.



Abban az esetben, ha a munka során géphiba vagy baleset történik, állítsa le azonnal a motort és távolítsa el a gépet, hogy ne okozhasson további károkat; amennyiben a kezelő vagy más személyek sérülését okozó baleset történt, nyújtson elsősegélyt az adott helyzetnek legmegfelelőbb módon és forduljon az illetékes egészségügyi intézményhez a szükséges ellátásért. Távolítsa el gondosan az esetleges törmelékeket, melyek jelenléte károkat, személyek vagy állatok sérülését okozhatja.

Használati korlátozások

- Soha ne használja a gépet, ha a burkolatok (gyűjtőzsák, oldalkidobó burkolat, hátulkidobó burkolat) sérültek, hiányoznak vagy nincsenek megfelelően felszerelve.
- Ne használja a gépet, ha a tartozékok/szerszámok nincsenek felszerelve az előírt helyre.
- Ne kapcsolja ki, iktassa ki, távolítsa el vagy módosítsa a gépen levő biztonsági rendszereket/mikrokapcsolókat.
- Ne vesse alá a gépet túlzott terhelésnek és ne használjon kis gépet nehéz munkák végrehajtásához; a megfelelő gép használata csökkenti a lehetséges veszélyeket, és javítja a munka minőségét.

2.4 KARBANTARTÁS, TÁROLÁS

A gép biztonságának és teljesítményszintjének érdekében végezze el a gép rendszeres karbantartását és gondoskodjon megfelelő tárolásáról.

Karbantartás

- Soha ne használja a gépet kopott vagy sérült alkatrészekkel. A meghibásodott vagy sérült alkatrészeket ne javítsa, hanem cserélje ki.
- A gép beállítási műveletei során ügyeljen arra, hogy az ujjai ne szoruljanak be a forgó vágóegység és a gép rögzített részei közé.



A jelen útmutatóban megadott zajszint- és vibrációértékek a gép legnagyobb használati értékei. A nem egyenúlyban levő vágóelem, a túl gyors mozgás, a karbantartás elhanyagolása jelentősen befolyásolja a zajkibocsátást és a vibrálást. Ezért szükséges biztosítani azokat a megelőző intézkedéseket, melyek révén megszüntethetők a magas zajszint és a vibrálás okozta lehetséges károsodások; valamint gondoskodni kell a gép karbantartásáról, fülvédőt kell viselni és a munka során szüneteket kell tartani.

Tárolás

- A tűzveszély csökkentése céljából ne hagyja a munka melléktermékeit tartalmazó tárolóedényeket a helyiségben.

2.5 AKKUMULÁTOR / AKKUMULÁTOR-TÖLTŐ

FONTOS Az itt következő biztonsági előírások kiegészítik a géphez szállított akkumulátor és az akkumulátor-töltő útmutatójában található biztonsági szabályokat.

- Az akkumulátorok feltöltéséhez kizárólag a gyártó által ajánlott akkumulátor-töltőket használjon. A nem megfelelő akkumulátortöltő használata áramütést, túlmelegedést vagy az akkumulátor maró hatású folyadékának kiömlését okozhatja.
- Kizárólag az Ön által vásárolt szerszámhoz való akkumulátorokat használjon. Más akkumulátorok használata sérülést okozhat és tűzveszélyes lehet.
- Az akkumulátor behelyezése előtt ellenőrizze, hogy a készülék ki legyen kapcsolva. Az akkumulátor behelyezése a bekapcsolt elektromos készülékbe balesetveszélyes.
- A használaton kívüli akkumulátort tárolja irodai kapcsoktól, aprópenztől, kulcsoktól, szögektől, csavaroktól és egyéb apró fémtárgyaktól távol, mivel azok az érintkezők rövidzárlatát okozhatják. Az akkumulátor érintkezői közötti rövidzárlat anyagok égését vagy tüzet okozhat.
- Ne használja az akkumulátor-töltőt gyúlékony anyagok, gőzök közelében vagy könnyen meggyulladó felületeken, mint papír, szövet stb. A feltöltés során az akkumulátor-töltő felmelegszik, ez tüzet okozhat.
- Az akkumulátorok szállítása alatt ügyeljen arra, hogy az érintkezők ne csatlakozzanak egymáshoz, továbbá a szállításhoz ne alkalmazzon fémdobozokat.

2.6 KÖRNYEZETVÉDELLEM

A környezet védelmét a gép használata során elsődleges fontosságú szempontként kell figyelembe venni, mivel ez a békés egymás mellett élés és környezetünk érdeke.

- Ne zavarjon másokat a szomszédságában. A gépet csak elfogadható napszakokban használja (ne használja kora reggel vagy késő este, amikor másokat zavarhat).
- Szigorúan tartsa be a helyi előírásokat a csomagolóanyagok, használt alkatrészek vagy bármilyen egyéb, környezetszennyező elem selejtezésére vonatkozóan; ezeket a hulladékokat ne helyezze a háztartási hulladékba, hanem szelektív hulladékkezelés keretében szállítsa a megfelelő gyűjtőtelepekre, ahol gondoskodnak az anyagok újrahasznosításáról.
- Szigorúan kövesse a helyi előírásokat a levágott növényzet megsemmisítését illetően.
- Az üzemem kívül helyezéskor ne szennyezze a géppel a környezetet, hanem a hatályos helyi előírások értelmében adja le egy gyűjtőtelepen.



Ne dobja a háztartási hulladékba az elektromos készülékeket. Az elektromos és elektronikus berendezések hulladékairól szóló 2012/19/UE irányelv

szertint a használatból kivont elektromos berendezéseket elkülönítve kell gyűjteni, az öko kompatibilis újrahasznosítás céljából. Ha az elektromos készülékeket hulladéklerakó helyeken vagy a talajon hagyva selejtezik, az ártalmas anyagok elérhetik a talajvízréteget és az élelmiszerláncba kerülhetnek, mellyel az Ön egészségét károsíthatják. A termék ártalmatlanítására vonatkozó részletesebb tájékoztatásért forduljon a kommunális hulladék megsemmisítéséért felelős szervezethez vagy az Ön márkakereskedőjéhez.



A hasznos élettartamuk végén az akkumulátorokat a környezetvédelmi szempontoknak megfelelően kell semlegesíteni. Az akkumulátor az Ön és a környezet számára veszélyes

anyagokat tartalmaz. Ezért el kell távolítani a gépből és a lítiumionos akkumulátorok hulladékként való kezelését vállaló telepen kell leadni.



A használt termékek és csomagolások szelektív hulladékként való gyűjtése lehetővé teszi az anyagok újrafelhasználását és újrahasznosítását. Az anyagok újrahasznosítása elősegíti a környezetszennyezés megelőzését és csökkenti a nyersanyagok iránti keresletet.

3. ISMERKEDJEN MEG A GÉPPEL

3.1 A GÉP LEÍRÁSA ÉS RENDELTESSZERŰ HASZNÁLATA

Ez a gép gyalogvezetésű fűnyírógép.

A gép lyányegyen egy motorból áll, mely a kerekekkel és tolókkal felszerelt védőburkolatba zárt vágóegységet forgatja.

A kezelő a tolókar mögött, a forgó vágóegységtől való biztonságos távolságra elhelyezkedve vezetheti a gépet és működtetheti a fő vezérléseket.

Ha a kezelő eltávolodik a géptől, a motor és a forgó vágóegység néhány másodpercen belül leáll.

3.1.1 Rendeltetészerű használat

Ezt a gyalogvezetésű gépet fűnyírásra (és a fű gyűjtésére) terveztük és készítettük, alkalmazható a fűnyíró-kapacitásának megfelelő kiterjedésű kertekben és egyéb füves területeken.

Általánosságban ez a gép az alábbiakra alkalmas:

1. Fűnyírásra és a fű összegyűjtésére a gyűjtőzsákkal.
2. Fűnyírásra és a fűs részen a fű talajra rakására.
3. Fűnyírásra és a fű oldalirányú kirakására (csak bizonyos típusoknál).
4. Fűnyírásra, a fű felaprítására és a talajra terítésére ("mulcsozás" - csak bizonyos típusoknál).

A gyártó által eredeti felszerelésként vagy külön rendelhető tartozékként előírt speciális tartozékok révén a gép különféle munkamódozatok szerint üzemeltethető, ezeket a jelen használati utasítás vagy az egyes tartozékok használati útmutatója írja le.

3.1.2 Nem rendeltetészerű használat

A fentiekől eltérő bármilyen más használat veszélyes lehet és személyi és/vagy tárgyi károkat okozhat.

Helytelen használatnak minősülnek az alábbiak (példaként és nem kizárólagosan):

- Más személyek, gyermekek vagy állatok szállítása a gépen, mivel azok leeshetnek és súlyosan megsérülhetnek, illetve veszélyeztetik a vezetés biztonságát.
- A gépen utazni.
- A géppel egyéb terhet vontatni vagy tolni.
- A vágóegység működtetése a nem füves szakaszokon.
- A gép használata lomb vagy törmelék összegyűjtésére.
- A gép használata sövények igazítására vagy nem pázsit jellegű növényzet vágására.
- Egy személynél többen alkalmazzák a gépet.

FONTOS A gép helytelen használata következtében a jótállás érvényét veszti, valamint a Gyártó bármilyen felelősség alóli mentesülését vonja maga után, a felhasználó hárítva a saját magán vagy másokon okozott károkból illetve sérülésekből származó kötelezettségeket.

3.1.3 Felhasználói célcsoport

Ez a gép fogyasztói, azaz nem professzionális használatra készült.

Hobbikertészeti alkalmazásra készült.

FONTOS A gépet a kezelő egyedül használja.

3.2 BIZTONSÁGI JELZÉSEK

A gépen különféle szimbólumok láthatók (2. ábra). Funkciójuk az, hogy felhívják a gépkezelő figyelmét a gép körültekintő és óvatos használatára. A jelölések jelentése:



Figyelem. Olvassa el az utasításokat gép használata előtt.



Veszély! Kibotlott tárgyak veszélye. A gép használata során az idegen személyek tartózkodjanak a munkavégzés területén kívül.



Csak olyan fűnyírónál, amelyek hőmotorral rendelkeznek.



Csak hálózati tápellátású elektromos fűnyíróhoz.



Csak hálózati tápellátású elektromos fűnyíróhoz.



Veszély! Vágásveszély. Mozgó vágóeszköz-kezet. Ne nyúljon be kézzel és ne tegye be a lábát a vágóeszközt foglalatába.



Ügyeljen az éles vágóegységre. Ne tegye kezét vagy lábát a vágóegység házába. A vágóegység a motor kikapcsolása után tovább forog. Távolítsa el a biztonsági kulcsot (kikapcsoló eszközt) a karbantartás megkezdése előtt.

FONTOS A megrongálódott vagy olvashatatlan címkéket ki kell cserélni. Kérjen új címkéket a szerviztől.

3.3 AZONOSÍTÓ CÍMKE

Az azonosító címke az alábbi adatokat tartalmazza (1. ábra).

1. Zajteljesítmény szint.
2. CE megfelelési jelzés.
3. Gyártás éve.
4. Gép típusa.
5. Gyártási szám.
6. A gyártó neve és címe.
7. Cikkszám.
8. A motor max. üzemi sebessége.
9. Súly kg-ban.
10. Hálózati feszültség és frekvencia.
11. Elektromos védettség fokozat.
12. Névleges teljesítmény.

Másolja át a belső borítólapon látható gépezonosító címke megfelelő helyére az azonosító adatokat.

FONTOS A felhatalmazott márkaszervizzel való kapcsolatfelvételkor adja meg mindig a címkén látható termékazonosító adatokat.

FONTOS A példa megfelelési nyilatkozat a használati útmutató utolsó oldalain található.

3.4 A FŐ ALKATRÉSZEK

A gép az alábbi fő alkatrészekből áll, amelyek a következő funkciókat látják el (ábra 1.0):

- A. Váz:** a forgó vágóegységet magába foglaló ház.

- B. Motor:** mind a vágóeszközt, mind a kerekek meghajtását mozgatja (ha van).
- C. Vágóegység:** a fűnyírásra szolgáló elem.
- D. Hátlukidobó burkolat:** ez a biztonsági burkolat megakadályozza, hogy a vágóegység által esetlegesen összegyűjtött tárgyakat a gép távolra dobja ki.
- E. Oldalkidobó védőlemez (csak bizonyos típusoknál):** ez egy biztonsági védőszerkezet, amely megakadályozza, hogy a vágóegység által esetlegesen összegyűjtött tárgyakat a gép távolra dobja ki.
- F. Oldalkidobó terelőlemez (csak bizonyos típusoknál):** az egyik funkciója, hogy a fűvet oldalirányban a talajra rakja, továbbá biztonsági elemként is szolgál, mivel megakadályozza, hogy a vágóeszköz által esetlegesen felkapott tárgyak a géptől távolra lökődjenek ki.
- G. Gyűjtőzsák:** az egyik funkciója, hogy a lenyírt fűvet összegyűjtse, továbbá védőelemként is szolgál, mivel megakadályozza, hogy a vágóeszköz által esetlegesen felkapott tárgyak a géptől távolra lökődjenek ki.
- H. Tolókar:** ez a kezelői állás. A hosszúsága meghatározza a munkavégzés közben a kezelő biztonsági távolságát a forgó vágóegységtől.
- I. Akkumulátor** (ha nem tartozéka a gépnek, lásd a 13. "külön rendelhető tartozékok" c. fejezetet): a motor beindításához szükséges energiát szolgáltatja jellemzői és használatának szabályai egy külön használati utasításban vannak leírva.
- J. Éberségi kapcsoló:** ez a kar indítja el a vágó- és hajtószerkezeteket. A motor automatikusan leáll, amikor a kart elengedik.
- K. Meghajtó kapcsolókar (ha van):** ez a kar bekapcsolja a kerekek meghajtását, ezzel lehetővé teszi a gép előrehaladását.
- L. Az akkumulátornak kialakított hely fedele**
- M. Biztonsági kulcs (kikapcsoló eszköz):** A kulcs be- és kiiktatja a gép villamos áramkörét.
- N. Akkumulátor-töltő** (ha nem tartozéka a gépnek, lásd a 13. "külön rendelhető tartozékok" c. fejezetet): az akkumulátor töltésére szolgáló készülék.



Alaposan tartsa be a 2. fejezetben leírt biztonsági szabályokat és előírásokat.

4. ÖSSZESZERELÉS

A gép néhány elemét nem szereltük fel, ezeket a csomagolóanyag eltávolítása után kell felszerelnie a következő utasításokat követve.



A kicsomagolást és az összeszerelést szilárd, sík és stabil felületen kell elvégezni, továbbá elegendő helyet kell biztosítani a gép és a csomagolás mozgatásához. Ne használja a gépet, amíg nem végezte el az „ÖSSZESZERELÉS” szakaszban leírt műveleteket.

4.1 KICSMAGOLÁS (3 ÁBRA)

1. Óvatosan bontsa ki a csomagolást, ügyeljen, hogy ne vesszenek el az alkatrészek.
2. Olvassa el a dobozban található dokumentációt, beleértve a jelen használati útmutatót.
3. Vegye ki a dobozból az összes felszerelendő alkatrészt.

4. Selejtezze a dobozt és a csomagolást az érvényes helyi előírások betartásával.

 **Az összeszerelés előtt ellenőrizze, hogy a biztonsági kulcs ne legyen beillesztve.**

4.2 A TOLÓKAR FELSZERELÉSE

Szerelje fel a tolókart, ahogy az ábrákon látható (4. ábra).

4.3 A ZSÁK FELSZERELÉSE

Szerelje össze a zsákot a (5. ábra) szerint.

5. VEZÉRLÉSEK

5.1 BIZTONSÁGI KULCS (KIKAPCSOLÓ ESZKÖZ)

Az akkumulátorrekeszben levő kulcs (6.A ábra) be- és kiiktatja a gép áramkörét.

A kulcs eltávolításával teljesen kikapcsolódik az elektromos áramkör, ez megakadályozza a gép ellenőrizetlen használatát.

FONTOS *Mindig vegye ki a biztonsági kulcsot, amikor használaton kívül vagy felügyelet nélkül hagyja a gépet.*

- Egyes modelleknél, ahol van ilyen, fordítsa a kulcsot „ON” állásba a gép áramkörének aktiválásához, lehetővé téve a gyújtást.
- Fordítsa a kulcsot „OFF” állásba az áramkör teljes kikapcsolásához, hogy megakadályozza a gép ellenőrizetlen használatát.

5.2 TOLÓKAR

5.2.1 Kezelő jelenlét kar

Az éberségi kar (7.A ábra) engedélyezi a vágógéység bekapcsolását.

A tolókar előtti helyzetben található.

Nyomja meg a biztonsági gombot (7.C ábra), és állítsa a kart a tolókar felé, hogy elindítsa a vágóeszközt.

A motor automatikusan leáll és az összes funkció ki van iktatva a kar elengedésekor.

MEGJEGYZÉS *A vágógéység bekapcsolása csak akkor lehetséges, ha a tolókartól jobbra levő sárga gombot megnyomja, és az éberségi kart a tolófogantyú irányába állítja.*

5.2.2 Bekapcsoló gomb (ha van)

A bekapcsoló gomb (8.A ábra) feladata:



1. **A gép bekapcsolása.** A gomb (8.A ábra) megnyomásakor a LED (8.B ábra) bekapcsol, és a gép üzemkészs.

MEGJEGYZÉS *A gép bekapcsolása csak akkor lehetséges, ha az kezelő jelenlét kar és a meghajtó kar el vannak engedve.*

MEGJEGYZÉS *Ha a gépet nem használja, 15 másodperc elteltével a LED kialszik és meg kell ismételní a fenti műveletet.*



2. **A vágógéység bekapcsolása.**
MEGJEGYZÉS *A vágógéység bekapcsolása csak akkor lehetséges, ha az éberségi kart a tolókar irányába lenyomja (lásd 6.3. szak.).*

3. **A vágóberendezés kikapcsolása.** Bekapcsolt vágóeszközzel engedje el az éberségi kart (7.A ábra); a vágógéység leáll és a gép bekapcsolt állapotban marad.

5.2.3 Hajtást bekapcsoló kar

FONTOS *A motor indítása mindig kikapcsolt meghajtással történjen.*

Kapcsolja a kerekek hajtását és ezzel a gép előre haladását.

A tolókar mögött található.



Hajtás bekapcsolva. A fűnyíró a kart a tolófogantyúhoz tolva halad (7.B ábra). A fűnyíró nem halad a kar elengedésekor.

FONTOS *Ne húzza hátrafelé a gépet, ha a hajtás be van iktatva.*

Bizonyos modelleknél a haladási sebesség beállítható a tolófogantyú jobb oldalán található választógombbal (8.C ábra).

6 különböző sebességfokozat állítható be.



1. **Maximális sebesség** (kb. 5 km/h).



2. **Minimális sebesség** (kb. 2,5 km/h).

MEGJEGYZÉS *Az utolsóként beállított sebességfokozat a gép kikapcsolása után is érvényes marad.*

5.2.4 „ECO” gomb (ha van)

Az „ECO” funkció lehetővé teszi az energiatakarékos fűnyírást az akkumulátor működési idejének optimalizálása révén. Az „Eco” funkció be- és kikapcsolásához nyomja meg a gombot (8.D ábra).

Minden alkalommal, amikor felengedi a kezelő jelenlét karokat, ez a funkció kikapcsol.

MEGJEGYZÉS *Az „ECO” funkciót nehéz fűnyírási körülmények (sűrű, hosszú, nedves fű nyírása) esetén nem ajánlott alkalmazni.*

5.3 A VÁGÁSI MAGASSÁG BEÁLLÍTÁSA

Az alváz leengedésével vagy felemelésével állítható a fűnyírás magassága.



A műveletet álló vágógéység mellett végezze.

A nyírási magasságot a karral kell beállítani (ábra 9.A), amely felemeli vagy leengedi az alvázat a kívánt állásba.

6. A GÉP HASZNÁLATA

FONTOS *Az akkumulátorokkal és a töltővel kapcsolatos utasításokat lásd a kapcsolódó füzetben.*

6.1 ELŐKÉSZÍTŐ MŰVELETEK

Ellenőrizze, hogy a biztonsági kulcs ne legyen beillesztve foglalatába. Helyezze a gépet vízszintes helyzetbe és gondoskodjon arról, hogy az stabilan álljon a talajon.

6.1.1 Az akkumulátor ellenőrzése

A vásárlás utáni első használat előtt töltsse fel teljesen az akkumulátort az útmutató fűzetben megadottak szerint. Minden használat előtt ellenőrizze az akkumulátor töltési szintjét az útmutatóban leírtak szerint.

6.1.2 A gép előkészítése a munkavégzéshez

MEGJEGYZÉS *Ezzel a géppel a pázsit nyírása többféle módon végezhető.*

a. Előkészítés a fűnyíráshoz és a fű gyűjtőzsákba való begyűjtéséhez:

1. Az oldalkidobóval felszerelt típusoknál: győződjön meg róla, hogy a védőburkolat (10.A ábra) le van engedve, és a biztonsági kar rögzíti (10.B ábra).
2. Rakja be a gyűjtőzsákot (10.C ábra).

b. Előkészítés a fűnyíráshoz és a fű hátrafelé való kidobásához:

1. Emelje fel a hátsó kidobó védőburkolatot (11.A ábra) és rakja be a pecket (11.B ábra).
2. Az oldalkidobó lehetőségével felszerelt típusoknál: győződjön meg róla, hogy a védőburkolat (11.C ábra) le van engedve, és a biztonsági kar rögzíti (11.D ábra).

A pecek eltávolításához: lásd a 11.A/B ábrát.

c. Előkészítés a fűnyíráshoz és a fű aprításához ("mulcsozó" funkció):

Emelje fel a hátulkidobó burkolatot (12.A ábra), és illessze be a terelőlap kupakot (12.B ábra) a kidobó nyílásba, enyhén jobbra döntve; majd rögzítse úgy, hogy a két csapot (12.B.1. ábra) beilleszti a kialakított furatokba, amíg nem kattann.

Az oldalkidobó lehetőségével felszerelt típusoknál: győződjön meg róla, hogy az oldalkidobó védőburkolat (12.C ábra) le van engedve, és a biztonsági kar rögzíti (12.D ábra).

d. Előkészítés a fűnyíráshoz és a fű oldalirányú kidobásához:

1. Emelje fel a hátsó kidobó védőburkolatot (13.A ábra) és illessze be a terelőlemez kupakot (13.B ábra) a kidobónyílásba, enyhén jobbra döntve tartva; majd rögzítse úgy, hogy a két csapot (13.B.1. ábra) beilleszti a kialakított furatokba, amíg nem kattann.
2. Késsé nyomja meg a biztonsági kart (13.C ábra), és emelje fel az oldalkidobó védőburkolatot (13.D. ábra).
3. Illessze be az oldalkidobó terelőlemezt (13.E ábra).
4. Zárja vissza az oldalkidobó védőburkolatot úgy (13.D ábra), hogy az oldalkidobó terelőlemez (13.E ábra) rögzítve legyen.

Az oldalkidobó terelőlemez eltávolításához:

5. Késsé nyomja meg a biztonsági kart (13.C ábra), és emelje fel az oldalkidobó védőburkolatot (13.D. ábra).
6. Oldja ki az oldalkidobó terelőlemezt (13.E ábra).

6.1.3 A fogantyú beállítása (14/15 ábra)

 **A műveletet álló vágógépség mellett végezze.**

6.2 BIZTONSÁGI ELLENŐRZÉSEK

 **A használat előtt mindig végezze el a biztonsági ellenőrzéseket.**

6.2.1 Biztonsági ellenőrzés minden használat előtt

- Ellenőrizze a gép összes alkatrészének sértetlenségét és megfelelő összeszerelését;
- ellenőrizze, hogy az összes rögzítőelem megfelelően van meghúzva;
- tartsa tisztán és szárazon a gép minden felületét.



6.2.2 A gép működési próbája

Tennivaló	Eredmény
<ol style="list-style-type: none">1. Indítsa el a gépet, és kapcsolja be a vágóeszközt (6.3. bekezdés).2. Engedje el a gépkezelő éberségi kart (21.A ábra).	<ol style="list-style-type: none">1. A vágógépségnek forognia kell.2. A karoknak automatikusan és gyorsan vissza kell állniuk alapállásba, és a motornak, valamint a vágógépségnek le kell állnia néhány másodpercen belül.
<ol style="list-style-type: none">1. Indítsa el a gépet (6.3. bekezdés), és használja a hajtókart (5.2.3. bekezdés).2. Engedje el a meghajtókart.	<ol style="list-style-type: none">1. A kerekek előre mozdítják a gépet.2. A kerekek leállnak és a gép nem halad előre.
Próbavezetés	Nincs rendellenes vibrálás. Nincs rendellenes zaj.

 **Ha a táblázatokba foglaltaktól bármiben eltérő eredményt észlel, ne használja a gépet! Forduljon a szervizhez és végeztesse el a megfelelő ellenőrzéseket és javításokat.**

6.3 INDÍTÁS

MEGJEGYZÉS *A beindítást sík, és akadályoktól, valamint magas fűtől mentes felületen végezze.*

1. Nyissa ki az akkumulátor rekeszének fedelét (16.A ábra).
2. Helyezze be az elemeket megfelelően a foglalatukba (7.2.3. alfejezet), egészen addig tolva őket, amíg nem hallja a „kattanást”, amely rögzíti őket a helyükön és biztosítja az elektromos érintkezést.
3. Helyezze be teljesen a biztonsági kulcsot (17.A ábra). Ha van ilyen, fordítsa a kulcsot „ON” állásba.
4. Zárja vissza teljesen a fedelet.
5.  **Ázoknál a modelleknél, amelyek indítógombbal rendelkezik, nyomja meg a bekapcsoló gombot (18.A ábra). A LED 15 másodpercig világít.**
6. Kapcsolja be a vágóeszközt úgy, hogy először megnyomja a biztonsági gombot (19.A ábra), majd megnyomja az éberségi kart (19.B ábra).
7.  **A hajtás bekapcsolásához nyomja meg a kart a tolókar mögött (19.C ábra).**

6.4 MUNKAVÉGZÉS

FONTOS *Munkavégzés közben tartsa be mindig a vágógépségtől a markolat hossza által megadott biztonsági távolságot.*

Az akkumulátorok működési ideje (tehát az újratöltés nélkül lenyírható fűves terület mérete) főként a 7.2.1. szakaszban leírtak tényezőktől függ.

- A használat során megjeleníti az akkumulátorok töltöttségi állapotát (maradék töltés százaléka) (8.E ábra).

FONTOS Ha a motor munkavégzés közben túlhevülés miatt leáll, kb. 5 percet kell várni, mielőtt újra elindítaná.

6.4.1 Fűnyírás

1. Kezdje el a fűves területen haladva a nyírás.
2. A haladási sebességet és a vágási magasságot (5.3. szakasz) a terepviszonyok (a fű magassága, sűrűsége és nedvessége) és az eltávolított fűmennyiség függvényében válassza meg;

• **Meghajtásos típusokon (5.2.3 bekezdés):** Javasoljuk, hogy ne nyírjon fűvet 15°-nál nagyobb lejtőn.

3. A gyepek sebesebb lesz, ha a fűnyírást mindig ugyanazon a magasságon és két irányba felváltva végzi (20. ábra).



• **Oldalkidobó esetén:** javasoljuk, hogy olyan útvonalat válasszon, amely a levágott fűvet nem a még levágandó gyepr irányába dobja ki.

• **„Mulcsozás” vagy a fű hátulkidobása esetén:**

- Kerülje túl nagy mennyiségű fű egyszerre történő eltávolítását. Soha ne vágjon le egy menetben a fű magasságának egyharmadánál többet (20. ábra).
- Mindig tartsa tisztán az alvázat (7.3.1. szakasz).

6.4.2 A gyűjtőzsák ürítése

• **A tartalmat jelző készülékkel ellátott gyűjtőzsák esetén:**

 Felemelve = üres.  Leeresztve = tele*.

* a gyűjtőzsák megtelt és ki kell üríteni.

A gyűjtőzsák eltávolításához és ürítéséhez:

1. várjon, míg a vágóegység leáll;
2. vegye ki a gyűjtőzsákot (25.A ábra).

6.5 LEÁLLÍTÁS

A gép leállításához:

1. Engedje el a gépkézelő éberségi kart (21.A ábra).

• **2.** Ázoknál a modélleknél, amelyek indítógombbal indulnak, nyomja meg a bekapcsoló gombot (18.A ábra).

3. Várjon, míg a vágóegység leáll.

 **Miután a gépet leállította, a vágóegység leállításához szükség van néhány másodpercre.**

FONTOS Mindig állítsa le a gépet.

- Munkavégzési zónák közötti helyváltoztatás közben.
- Nem fűvel borított talajon való áthaladáskor.
- Amikor akadályon kell áthaladnia.
- A vágási magasság beállítása előtt.
- Minden alkalommal, amikor leszereli vagy visszaszereli a gyűjtőzsákot.
- Minden alkalommal, amikor leszereli vagy visszaszereli az oldalkidobó terelőlapot (csak bizonyos típusoknál).

6.6 A HASZNÁLAT UTÁN

1. Tisztítsa meg a gépet (7.3. szakasz).
2. Szükség esetén cserélje ki a károsodott részeket, és húzza meg a meglazult csavarokat.

FONTOS Mindig vegye ki a biztonsági kulcsot, amikor használaton kívül vagy felügyelet nélkül hagyja a gépet.

7. KARBANTARTÁS

7.1 ÁLTALÁNOS TUDNIVALÓK

 **A betartandó biztonsági előírásokat a 2. fejezet tartalmazza. Szigorúan tartsa be az előírásokat a súlyos kockázatok vagy veszélyek elkerülése érdekében.**

 **Bármilyen ellenőrzési, tisztítási vagy karbantartási, beállítási művelet előtt:**

- **Állítsa le a gépet.**
- **Vegye ki a biztonsági kulcsot, (soha ne hagyja a kulcsot a gépben, gyermekek vagy nem alkalmas személyek által hozzáférhető helyen).**
- **Győződjön meg arról, hogy az összes mozgó rész teljesen leállt-e.**
- **Hagyja kihűlni a motort, mielőtt a gépet bárhol elhelyezné.**
- **Olvassa el a vonatkozó útmutatót.**
- **Viseljen megfelelő ruházatot, munkakesztyűt és védőszemüveget.**

- A műveletek gyakoriságát és jellegét a "Karbantartási táblázat" tartalmazza. A táblázat célja, hogy segítsen Önnek a gép hatékonyságának és üzembiztos állapotának megőrzésében. Tartalmazza a főbb elvégzendő műveleteket és azok elvégzésének gyakoriságát. A műveleteket az elsőként aktuálisává váló alkalommal végezze el.
- A nem eredeti, vagy helytelenül felszerelt cserealkatrészek és tartozékok használata veszélyeztetheti a gép biztonságát és működését. Ezen termékek okozta károk, balesetek és sérülések esetén a gyártó nem vállal semminemű felelősséget.
- Az eredeti cserealkatrészek az engedéllyel rendelkező szervizektől és viszonteladóktól szerezhetők be.

FONTOS A használati utasításban le nem írt összes beállítást, valamint karbantartási műveletet márkakereskedőjénél vagy szakszervizben kell elvégeztetni.

7.2 AKKUMULÁTOR

7.2.1 Az akkumulátor működési ideje

Az akkumulátor működési ideje (tehát az újratöltés nélkül lenyírható fűves terület mérete) főként az alábbiaktól függ:

- a. környezeti tényezők, melyek nagyobb energiát igényelnek:
 - Sűrű, hosszú, nedves fű nyírása.
- b. A gép vágási szélessége; minél nagyobb a szélesség, annál több az energiaigény.
- c. A gépkézelő helytelen munkavégzése:
 - Gyakori be- és kikapcsolás a munka során.
 - Túl alacsony nyírás magasság a fű állapotához képest.
 - Túl gyors haladási sebesség a nyírando fű mennyiségéhez képest.

MEGJEGYZÉS A munkavégzés során az akkumulátort a teljes lemerülés ellen egy olyan szerkezet védi, mely kikapcsolja a gépet és megakadályozza működtetését.

Az akkumulátor működési idejének optimális kihasználásához mindig ajánlott:

- A nyírást száraz fűvön végezni.
- Gyakran nyírni a fűvet, hogy ne nőjön túl magasra.
- Nagyobb nyírási magasságot beállítani, amikor a fű hosszú, majd egy második nyírással rövidebbre vágni.
- Ne használja a gépet nagyon magas fűben „mulcsozó” funkcióban.
- Használja az „Eco” funkciót (5.2.4. szak.).

Amennyiben a gépet a szabványos akkumulátor által lehetővé tett működési időnél hosszabb időtartamig kívánja használni, az alábbi megoldásokat ajánljuk:

- Vásároljon egy második szabványos akkumulátort a lemerült akkumulátor azonnali cseréjéhez, így a munka azonnal folytatható.
- Vásároljon egy, a szabványos akkumulátornál hosszabb működési időt biztosító akkumulátort (13.2. szak.).

7.2.2 Az akkumulátor eltávolítása és feltöltése

1. Nyissa ki az akkumulátor rekeszének fedelét és vegye ki a biztonsági kulcsot.
2. Nyomja meg az akkumulátoron lévő gombot (22.A ábra) és vegye ki (22.B ábra).
3. Helyezze az akkumulátort (23.B ábra) az akkumulátor-töltőn kialakított helyére (23.C ábra).
4. Csatlakoztassa az akkumulátor-töltőt egy hálózati aljzathoz, melynek feszültsége megegyezik az adattáblán látható értékkel.
5. Végezze el a teljes feltöltést az akkumulátor / akkumulátor-töltő útmutatójában megadottak szerint.

MEGJEGYZÉS Az akkumulátor védőeszközzel van felszerelve, mely csak akkor teszi lehetővé a feltöltést, ha a környezeti hőmérséklet 0 és +45 °C között van.

MEGJEGYZÉS Az akkumulátor a károsodás veszélye nélkül bármikor és akár csak részlegesen is feltölthető.

7.2.3 Az akkumulátor visszahelyezése a gépbe

A feltöltés befejeztével:

1. Vegye ki az akkumulátort az akkumulátor-töltőből (ne hagyja huzamosabb ideig töltés alatt, ha már feltöltődött).
2. Bontsa az akkumulátor-töltő hálózati csatlakozását.
3. Nyissa ki az akkumulátor rekeszének fedelét (24.A ábra), helyezze be az akkumulátort (24.B ábra) ütközésig nyomva, amíg a kattantást nem hallja, ami rögzíti a helyén és biztosítja a villamos érintkezést.

Zárja vissza teljesen a fedelet.

7.3 TISZTÍTÁS

Minden használat után végezze el a gép tisztítását az alábbi útmutatás betartásával.

7.3.1 A gép tisztítása

- Győződjön meg mindig arról, hogy a levegőnyílások szennyeződésektől mentesek legyenek.
- Ne használjon vízsugarat, és ne érje víz a motort és az elektromos alkatrészeket (26 ábra).
- Ne használjon agresszív folyadékokat az alváz tisztításához.

- A tűzveszély csökkentése érdekében a motort tartsa tisztán fűtől, levelektől vagy túl sok zsírtól.
- Mindig tartsa a karokat, a kijelzőt és a nyomógombokat szennyeződéstől mentesen.

7.3.2 A vágóegység-tárcsa tisztítása

Távolítsa el a vázban lerakódott fűmaradványokat és sarat.

Oldalkidobó esetén: ki kell venni a terelelemezt (ha fel van szerelve - 6.1.2d. alfejezet).

7.3.3 A zsák tisztítása (27.A/B ábra)

7.4 RÖGZÍTŐ CSAVAROK ÉS ANYÁK

A csavarokat és a csavaranyákat mindig tartsa meghúzva, hogy a gép mindig üzembiztos legyen.

7.5 A LÉGSZŰRŐ TISZTÍTÁSA

A szűrőelemet mindig tisztán kell tartani. Végezze el az alábbiakat:

1. Tisztítsa meg a levegőszűrő rácsának környékét.
 2. Csavarja ki a csavart (28.B ábra) és vegye le a rácsot (28.A ábra).
 3. Vegye ki a szűrőelemet (29.A ábra).
 4. A por és a törmelék eltávolításához fújja a szűrőt, vagy mossa le vízben (29.A. ábra).
 5. Helyezze a szűrőelemet (29.A ábra) a foglalatába, szerelje vissza a rácsot, és húzza meg a csavart (28.A ábra) és (28.B ábra).
- Viseljen vastag munkavédelmi kesztyűt.
 - A gépet úgy fogja meg, hogy annak súlyát és súlyának eloszlását figyelembe véve biztos fogást találjon.
 - Használjon a gép súlyának megfelelő számú személyt.

8. RENDKÍVÜLI KARBANTARTÁS

⚠️ Bármilyen ellenőrzési, tisztítási vagy karbantartási, beállítási művelet előtt:

- Állítsa le a gépet.
- Vegye ki a biztonsági kulcsot, (soha ne hagyja a kulcsot a gépben, gyermekek vagy nem alkalmas személyek által hozzáférhető helyen).
- Győződjön meg arról, hogy az összes mozgó rész teljesen leállt-e.
- Hagyja kihűlni a motort, mielőtt a gépet bárhol elhelyezné.
- Olvassa el a vonatkozó útmutatót.
- Viseljen megfelelő ruházatot, munkakesztyűt és védőszemüveget.

8.1 VÁGÓEGYSÉG

Az életlen vágóegység kitépi a fűvet és a pázsit elsárgulását okozza.

⚠️ Ne érjen a vágóegységhez, amíg ki nem vette a kulcsot, és amíg a vágóegység forgása teljesen le nem állt.

⚠️ Valamennyi, a vágóegységgel kapcsolatos művelet (leszerelés, élezés, kiegyensúlyozás, javítás, visszaszerelés és/vagy csere) felelősségteljes munka, amely különleges hozzáértést igényel a megfelelő szerszámok

használatán túl; Biztonsági okokból ezek a műveletek csak szakszervizben végezhetők.



A gép kiegyensúlyozásának érdekében mindig egyszerre cserélje ki a sérült, elgörbült vagy kopott vágóegységet és a hozzá tartozó csavarokat.

FONTOS Mindig eredeti vágóegységeket alkalmazzon, amelyek kódja megegyezik a "Műszaki adatok" táblázatában látható kóddal.

Mivel a gép folyamatos fejlesztés tárgyát képezi, a "Műszaki adatok" táblázatában látható vágóegységeket idővel hasonló jellegű és tulajdonságú, biztonságos működést biztosító vágóegységekre lehet kicserélni.

9. TÁROLÁS

9.1 A GÉP TÁROLÁSA

A gép tárolásához:

1. Hagyja kihűlni a motort.
2. Vegye ki a biztonsági kulcsot.
3. Tisztítsa meg a gépet (7.3. szakasz).
4. Ellenőrizze a gép épségét.
5. A gép tárolása (34 ábra):
 - Száraz helyen.
 - Az időjárás viszontagságaitól védetten.
 - Gyermekektől elzárva.
6. Ellenőrizze, hogy eltávolította-e a karbantartáshoz használt kulcsokat és szerszámokat.

9.2 AZ AKKUMULÁTOR TÁROLÁSA

Az akkumulátort árnyékos, hűvös, nedvességtől mentes helyen kell tárolni.

MEGJEGYZÉS Huzamosabb üzemszünet esetén kéthavonta töltsse fel az akkumulátort.

10. MOZGATÁS ÉS SZÁLLÍTÁS

Minden alkalommal, amikor a gépet felemelni, mozgatni, szállítani vagy dönteni kell:

- Állítsa le a gépet (6.5. szakasz), amíg a mozgó részek teljesen le nem állnak.
- Viseljen vastag munkavédelmi kesztyűt.
- A gépet úgy fogja meg, hogy annak súlyát és súlyának eloszlását figyelembe véve biztos fogást találjon.
- Használjon a gép súlyának megfelelő számú személyt.
- Ellenőrizze, hogy a gép mozgása ne okozzon kárt vagy sérülést.

A gép járművel vagy utánfutóval való szállítása során:

- Használjon megfelelő teherbírású, szélességű és hosszúságú rámpát.
- A gépet álló motorral és megfelelő számú személy alkalmazásával tolja a szállító eszközre.
- Engedje le a vágóegység-tárcsát.
- Úgy helyezze el, hogy senki számára ne jelentsen veszélyt.
- Rögzítse erősen a szállító járműhöz kötelekkel vagy láncokkal, hogy ne borulhasson fel.

11. KARBANTARTÁSI TÁBLÁZAT

Beavatkozás	Gyakoriság	Megjegyzések
GÉP		
Az összes rögzítés ellenőrzése; biztonsági ellenőrzések / a kapcsolók ellenőrzése; a hátsó / oldalkidobó védőburkolatok ellenőrzése; gyújtózsák, oldalkidobó terelőlemez ellenőrzése; a vágóegység ellenőrzése.	Használat előtt	6.2. szak.
Általános tisztítás és ellenőrzés; a gép esetleges károsodásának ellenőrzése. Szükség esetén forduljon a márkaszervizhez.	Minden használat után	7.3. szak.
A vágóegység cseréje	-	81. *** pont
Az akkumulátor töltésének ellenőrzése	Minden használat előtt	*
Az akkumulátor feltöltése	Minden használat után	7.2.2. szak.*
A légszűrő tisztítása	Havonta egyszer	7.5. szakasz

* Lásd az akkumulátor / akkumulátor-töltő útmutatóját.

**Ezt a műveletet a márkakereskedő vagy a szakszerviz végezze el

*** Ezt a műveletet azonnal végezze el, amint rendellenes működés első jeleit észleli

12. A PROBLÉMÁK AZONOSÍTÁSA

12.1 ELEKTRONIKUS VEZÉRLÉSŰ GÉPEKHEZ

Amennyiben a fent leírt műveletek elvégzése után a problémák továbbra is fennállnak, forduljon a márkakereskedőhöz.		
PROBLÉMA	VALÓSZÍNŰ OK	MEGOLDÁS
1. A bekapcsoló gombot megnyomva, a LED nem kapcsol be.	Nincs biztonsági kulcs vagy nincs megfelelően behelyezve.	Helyezze be a kulcsot (6.3. szak.).
	Biztonsági kulcs "OFF" állásban.	Állítsa a biztonsági kulcsot "ON" állásba (6.3. alfejezet).
	Nincs akkumulátor vagy nincs megfelelően behelyezve.	Nyissa ki a fedelet és ellenőrizze az akkumulátor megfelelő elhelyezését (7.2.3. szakasz).
	Az akkumulátor lemerült.	Ellenőrizze az akkumulátor töltését és töltsse fel (7.2.2. szak.).
	Helytelen akkumulátor-kombináció.	Ellenőrizze az akkumulátorok megfelelő kombinációját a "Műszaki adatok" táblázatban megadott utasítások szerint.
2. A bekapcsoló gombot megnyomva, a LED nem kapcsol be, és a gép hangjelzést ad ki.	A motor belső rendellenessége.	Vegye ki a biztonsági kulcsot és forduljon a márkaszervizhez az ellenőrzésért, alkatrész-cseréért vagy javításokért.
3. A motor munkavégzés közben leáll.	Az akkumulátor nincs megfelelően behelyezve.	Nyissa ki a fedelet és ellenőrizze az akkumulátor megfelelő elhelyezését (7.2.3. szakasz).
	Az akkumulátor lemerült.	Ellenőrizze az akkumulátor töltését és töltsse fel (7.2.2. szak.).
4. Bekapcsol a veszélyre figyelmeztető led (30.A ábra), és a gép hangjelzést ad ki	Vágógéység leblokkolva.	Állítsa le a gépet, vegye ki a biztonsági kulcsot, vegyen fel munkavédelmi kesztyűt. Ellenőrizze a gép alsó részét (7.3.2. szak.) és szükség esetén távolítsa el a vágógéység forgásának esetleges akadályát. Ha a rendellenesség nem szűnik meg, forduljon a szervizhez az ellenőrzésért, alkatrész-cseréért vagy javításokért (8.1. szak.).
	A gép rendellenessége	Vegye ki a biztonsági kulcsot és forduljon a márkaszervizhez az ellenőrzésért, alkatrész-cseréért vagy javításokért.
5. Villog a veszélyre figyelmeztető led (30.A ábra).	A gép túlmelegedése miatt a hővédelem beavatkozott.	Várjon legalább 5 percet, majd indítsa be újra a gépet.
6. A fűnyírás nehézkes.	A vágógéység nincs megfelelő állapotban.	Forduljon a szervizhez a vágógéység élezéséért vagy cseréjéért.
7. Erős zajok és/vagy vibrálás érzékelhető a munkavégzés alatt.	A vágógéység rögzítése kilazult vagy a vágógéység károsodott.	Állítsa le azonnal a motort és vegye ki a biztonsági kulcsot. Forduljon a szervizhez az ellenőrzésért, alkatrész-cseréért vagy javításokért (8.1. szak.).
8. Az akkumulátor működési ideje elégtelen.	Nehéz használati körülmények, melyek nagyobb áramfelvételt igényelnek.	Használja a gépet optimálisan (7.2.1. szakasz).
	Az akkumulátor teljesítménye nem elegendő a munkai igényekhez.	Használjon egy második akkumulátort vagy egy nagyobb teljesítményű akkumulátort (13.2. szakasz).

9. Az akkumulátor-töltő nem végzi el az akkumulátor feltöltését.	Az akkumulátor nincs megfelelően behelyezve az akkumulátor-töltőbe.	Ellenőrizze a behelyezését (7.2.3.szak.).
	Nem megfelelő környezeti körülmények.	Megfelelő hőmérsékletű helyiségben végezze el a feltöltést (lásd az akkumulátor / akkumulátor-töltő útmutatóját).
	Az érintkezők szennyezettek.	Tisztítsa meg az érintkezőket.
	Az akkumulátor-töltőn nincs feszültség.	Ellenőrizze, hogy a dugó csatlakozik-e az aljzatba, és van-e áramellátás.
	Hibás akkumulátor-töltő.	Cserélje ki eredeti pótalkatrésszel.
		Ha a rendellenesség nem szűnik meg, lásd az akkumulátor / akkumulátor-töltő útmutatóját.

12.2 ELEKTRONIKUS VEZÉRLÉS NÉLKÜLI GÉPEKHEZ

Amennyiben a fent leírt műveletek elvégzése után a problémák továbbra is fennállnak, forduljon a márkakereskedőhöz.

PROBLÉMA	VALÓSZÍNŰ OK	MEGOLDÁS
1. A kapcsolót használva a motor nem indul el	Nincs biztonsági kulcs vagy nincs megfelelően behelyezve.	Helyezze be a kulcsot (6.3. szak.).
	Biztonsági kulcs "OFF" állásban.	Állítsa a biztonsági kulcsot "ON" állásba (6.3 alfejezet).
	Nincs akkumulátor vagy nincs megfelelően behelyezve.	Nyissa ki a fedelet és ellenőrizze az akkumulátor megfelelő elhelyezését (7.2.3. szakasz).
	Az akkumulátor lemerült.	Ellenőrizze az akkumulátor töltését és töltsen fel (7.2.2. szak.).
	Helytelen akkumulátor-kombináció.	Ellenőrizze az akkumulátorok megfelelő kombinációját a "Műszaki adatok" táblázatban megadott utasítások szerint.
2. A motor leáll, és a gép hangjelzést ad ki.	Az akkumulátor nincs megfelelően behelyezve.	Nyissa ki a fedelet és ellenőrizze az akkumulátor megfelelő elhelyezését (7.2.3. szakasz).
	Az akkumulátor lemerült.	Ellenőrizze az akkumulátor töltését és töltsen fel (7.2.2. szak.).
	A motor túlmelegedése miatt a hőkioldó beavatkozott.	Várjon legalább 5 percet, majd indítsa be újra a gépet.
	Vágóegység leblokkolva.	Állítsa le a gépet, vegye ki a biztonsági kulcsot, vegyen fel munkavédelmi kesztyűt. Ellenőrizze a gép alsó részét (7.3.2. szak.) és szükség esetén távolítsa el a vágóegység forgásának esetleges akadályát. Ha a rendellenesség nem szűnik meg, forduljon a szervizhez az ellenőrzésért, alkatrész-cseréért vagy javításokért (8.1. szak.).
	A gép rendellenessége	Vegye ki a biztonsági kulcsot és forduljon a márkaszervizhez az ellenőrzésért, alkatrész-cseréért vagy javításokért.
3. A fűnyírás nehézkes.	A vágóegység nincs megfelelő állapotban.	Forduljon a szervizhez a vágóegység élezéséért vagy cseréjéért.
4. Erős zajok és/vagy vibrálás érzékelhető a munkavégzés alatt.	A vágóegység rögzítése kilazult vagy a vágóegység károsodott.	Állítsa le azonnal a motort és vegye ki a biztonsági kulcsot. Forduljon a szervizhez az ellenőrzésért, alkatrész-cseréért vagy javításokért (8.1. szak.).

5. Az akkumulátor működési ideje elégtelen.	Nehéz használati körülmények, melyek nagyobb áramfelvételt igényelnek.	Használja a gépet optimálisan (7.2.1. szakasz).
	Az akkumulátor teljesítménye nem elegendő a munkáigényekhez.	Használjon egy második akkumulátort vagy egy nagyobb teljesítményű akkumulátort (13.2. szakasz).
6. Az akkumulátor-töltő nem végzi el az akkumulátor feltöltését.	Az akkumulátor nincs megfelelően behelyezve az akkumulátor-töltőbe.	Ellenőrizze a behelyezését (7.2.3.szak.).
	Nem megfelelő környezeti körülmények.	Megfelelő hőmérsékletű helyiségben végezze el a feltöltést (lásd az akkumulátor / akkumulátor-töltő útmutatóját).
	Az érintkezők szennyezettek.	Tisztítsa meg az érintkezőket.
	Az akkumulátor-töltőn nincs feszültség.	Ellenőrizze, hogy a dugó csatlakozik-e az aljzatba, és van-e áramellátás.
	Hibás akkumulátor-töltő.	Cserélje ki eredeti pótalkatrésszel.
		Ha a rendelkezés nem szűnik meg, lásd az akkumulátor / akkumulátor-töltő útmutatóját.

13. RENDELHETŐ KIEGÉSZÍTŐK

13.1 MULCSOZÓ KÉSZLET

Finoman felaprítja a levágott fűvet, és a gyepen hagyja, vagy a zsákban gyűjti össze (előkészített gépekhez) (31. ábra).

13.2 AKKUMULÁTOROK

Különböző kapacitású akkumulátorok kaphatók a különböző üzemi igények kielégítésére (32. ábra). A jelen géphez hitelesített akkumulátorok listája a „Műszaki adatok” c. táblázatban szerepel.

13.3 AKKUMULÁTOR-TÖLTŐ

Az akkumulátor töltésére szolgáló készülék (33. ábra).



INDICE

1. GENERALITÀ	1
1.1 Come leggere il manuale	1
1.2 Riferimenti	1
2. NORME DI SICUREZZA	1
2.1 Addestramento	1
2.2 Operazioni preliminari	2
2.3 Durante l'utilizzo	2
2.4 Manutenzione, rimessaggio	2
2.5 Batteria / carica batteria	3
2.6 Tutela ambientale	3
3. CONOSCERE LA MACCHINA	3
3.1 Descrizione macchina e uso previsto	3
3.2 Segnaletica di sicurezza	4
3.3 Etichetta di identificazione	4
3.4 Componenti principali	4
4. MONTAGGIO	4
4.1 Disimballaggio (Fig.3)	5
4.2 Montaggio del manico	5
4.3 Montaggio del SACCO	5
5. COMANDI DI CONTROLLO	5
5.1 Chiave di sicurezza (Dispositivo di disattivazione) 5	
5.2 Manico	5
5.3 Regolazione dell'altezza di taglio	6
6. USO DELLA MACCHINA	6
6.1 Operazioni preliminari	6
6.2 Controlli di sicurezza	6
6.3 Avviamento	7
6.4 Lavoro	7
6.5 Arresto	7
6.6 Dopo l'utilizzo	7
7. MANUTENZIONE	7
7.1 Generalità	7
7.2 BATTERIA	8
7.3 PULIZIA	8
7.4 Dadi e viti di fissaggio	9
7.5 Pulizia del filtro dell'aria	9
8. MANUTENZIONE STRAORDINARIA	9
8.1 Dispositivo di taglio	9
9. RIMESSAGGIO	9
9.1 Rimessaggio della macchina	9
9.2 Rimessaggio della batteria	9
10. MOVIMENTAZIONE E TRASPORTO	9
11. TABELLA MANUTENZIONI	10
12. Identificazione inconvenienti	10
12.1 Per macchine con comando elettronico	10
12.2 Per macchine senza comando elettronico	11
13. ACCESSORI A RICHIESTA	12
13.1 Kit per mulching	12
13.2 Batterie	12
13.3 Carica batteria	12

1. GENERALITÀ

1.1 COME LEGGERE IL MANUALE

Nel testo del manuale, alcuni paragrafi contenenti informazioni di particolare importanza, ai fini della sicurezza o del funzionamento, sono evidenziati in modo diverso, secondo questo criterio:

NOTA OPPURE IMPORTANTE fornisce precisazioni o altri elementi a quanto già precedentemente indicato, nell'intento di non danneggiare la macchina, o causare danni.

Il simbolo evidenzia un pericolo. Il mancato rispetto dell'avvertenza comporta possibilità di lesioni personali o a terzi e/o danni.

• I paragrafi evidenziati con un riquadro con bordo a punti grigio indicano caratteristiche opzionali non presenti in tutti i modelli documentati in questo manuale. Verificare se la caratteristica è presente nel proprio modello.

Tutte le indicazioni "anteriore", "posteriore", "destro" e "sinistro" si intendono riferite alla posizione di lavoro dell'operatore.

1.2 RIFERIMENTI

1.2.1 Figure

Le figure in queste istruzioni per l'uso sono numerate 1, 2, 3, e così via.

I componenti indicati nelle figure sono contrassegnati con le lettere A, B, C, e così via.

Un riferimento al componente C nella figura 2 viene indicato con la dicitura: "Vedere fig. 2.C" o semplicemente "(Fig. 2.C)". Le figure sono indicative. I pezzi effettivi possono variare rispetto a quelli raffigurati.

1.2.2 Titoli

Il manuale è diviso in capitoli e paragrafi. Il titolo del paragrafo "2.1 Addestramento" è un sottotitolo di "2. Norme di sicurezza".

I riferimenti a titoli o paragrafi sono segnalati con l'abbreviazione cap. o par. e il numero relativo. Esempio: "cap. 2" o "par. 2.1"

2. NORME DI SICUREZZA

2.1 ADEDESTRAMENTO

Prendere familiarità con i comandi e con un uso appropriato della macchina. Imparare ad arrestare rapidamente il motore. L'inosservanza delle avvertenze e delle istruzioni può causare incendi e/o gravi lesioni.

- Non permettere mai che la macchina venga utilizzata da bambini o da persone che non abbiano la necessaria dimestichezza con le istruzioni. Le leggi locali possono fissare un'età minima per l'utilizzatore.
- L'apparecchio può essere utilizzato da bambini di età non inferiore a 8 anni e da persone con ridotte capacità fisiche, sensoriali o mentali, o prive di esperienza o della necessaria conoscenza, purché sotto sorveglianza oppure dopo che le stesse abbiano ricevuto istruzioni relative all'uso sicuro dell'apparecchio e alla comprensione dei pericoli ad esso inerenti. I bambini non devono giocare con l'apparecchio. La pulizia e la manutenzione destinata

- ad essere effettuata dall'utilizzatore non deve essere effettuata da bambini senza sorveglianza.
- Non utilizzare mai la macchina se l'utilizzatore è in condizione di stanchezza o malessere, oppure ha assunto farmaci, droghe, alcool o sostanze nocive alle sue capacità di riflessi e attenzione.
- Non trasportare bambini o altri passeggeri.
- Ricordare che l'operatore o utilizzatore è responsabile di incidenti e imprevisti che si possono verificare ad altre persone o alle loro proprietà. Rientra nella responsabilità dell'utilizzatore la valutazione dei rischi potenziali del terreno su cui si deve lavorare, nonché prendere tutte le precauzioni necessarie per garantire la sua e altrui sicurezza, in particolare sui pendii, terreni accidentati, scivolosi o instabili.
- Nel caso si voglia cedere o prestare ad altri la macchina, assicurarsi che l'utilizzatore prenda visione delle istruzioni d'uso contenute nel presente manuale.

2.2 OPERAZIONI PRELIMINARI

Dispositivi protezione individuale (DPI)

- Indossare indumenti adeguati, calzature da lavoro resistenti con soles antiscivolo, e pantaloni lunghi. Non azionare la macchina a piedi scalzi o con sandali aperti. Indossare cuffie di protezione dell'udito.
- L'impiego di protezioni acustiche può ridurre la capacità di sentire eventuali avvertenze (grida o allarmi). Prestare la massima attenzione a quanto accade attorno all'area di lavoro.
- Indossare guanti di lavoro in tutte le situazioni di rischio per le mani.
- Non indossare sciarpe, camicie, collane, braccialetti, indumenti con parti svolazzanti, o provvisti di lacci o cravatte e comunque accessori pendenti o larghi che potrebbero impigliarsi nella macchina o in oggetti e materiali presenti sul luogo di lavoro.
- Raccogliere adeguatamente i capelli lunghi.

Area di lavoro / Macchina

- Ispezionare a fondo tutta l'area di lavoro e togliere tutto ciò che potrebbe venire espulso dalla macchina o danneggiare il dispositivo di taglio/organi rotanti (sassi, rami, fili di ferro, ossi, ecc.).

2.3 DURANTE L'UTILIZZO

Area di Lavoro

- Non usare la macchina in ambienti a rischio di esplosione, in presenza di liquidi infiammabili, gas o polvere. Gli utensili elettrici generano scintille che possono incendiare la polvere o i vapori.
- Lavorare solamente alla luce del giorno o con buona luce artificiale e in condizioni di buona visibilità.
- Allontanare persone, bambini e animali dall'area di lavoro. È necessario che i bambini vengano sorvegliati da un altro adulto.
- Evitare di lavorare nell'erba bagnata, sotto la pioggia e con rischio di temporali, specialmente con probabilità di lampi.
- Non esporre la macchina alla pioggia o ambienti bagnati. L'acqua che penetra in un utensile aumenta il rischio di scossa elettrica.
- Prestare particolare attenzione alle irregolarità del terreno (dossi, cunette), ai pendii, ai pericoli nascosti e alla presenza di eventuali ostacoli che potrebbero limitare la visibilità.
- Prestare molta attenzione in prossimità di dirupi, fossi o argini. La macchina si può ribaltare se una ruota oltrepassa un bordo o se il bordo cede.

- Lavorare nel senso trasversale del pendio e mai nel senso salita/discesa, facendo molta attenzione ai cambi di direzione, accertandosi del proprio punto di appoggio e assicurandosi che le ruote non incontrino ostacoli (sassi, rami, radici, ecc) che potrebbero causare scivolamento laterale o perdita di controllo della macchina.
- Quando si utilizza la macchina vicino alla strada, fare attenzione al traffico.

Comportamenti

- Prestare attenzione quando si procede in retromarcia o all'indietro. Guardare dietro di sé prima e durante la retromarcia per assicurarsi che non vi siano ostacoli.
- Non correre mai, ma camminare.
- Evitare di farsi tirare dal raserba.
- Tenere sempre mani e piedi lontani dal dispositivo di taglio sia durante l'avviamento sia durante l'utilizzo della macchina.
- Attenzione: l'elemento di taglio continua a ruotare per qualche secondo anche dopo il suo disinnesto o dopo lo spegnimento del motore.
- Stare sempre lontani dall'apertura di scarico.



In caso di rotture o incidenti durante il lavoro, arrestare immediatamente il motore e allontanare la macchina in modo da non provocare ulteriori danni; nel caso di incidenti con lesioni personali o a terzi, attivare immediatamente le procedure di pronto soccorso più adeguate alla situazione in atto e rivolgersi ad una Struttura Sanitaria per le cure necessarie. Rimuovere accuratamente eventuali detriti che potrebbero arrecare danni o lesioni a persone o a animali qualora rimanessero inosservati.

Limitazioni all'uso

- Non utilizzare mai la macchina con protezioni danneggiate, mancanti o non correttamente posizionate (sacco di raccolta, protezione di scarico laterale, protezione di scarico posteriore).
- Non utilizzare la macchina se gli accessori/utensili non sono installati nei punti previsti.
- Non disinnescire, disattivare, rimuovere o manomettere i sistemi di sicurezza/microinteruttori presenti.
- Non sottoporre la macchina a sforzi eccessivi e non usare una macchina piccola per eseguire lavori pesanti; l'uso di una macchina adeguata riduce i rischi e migliora la qualità del lavoro.

2.4 MANUTENZIONE, RIMESSAGGIO

Effettuare una regolare manutenzione ed un corretto rimessaggio preserva la sicurezza della macchina ed il livello delle sue prestazioni.

Manutenzione

- Non usare mai la macchina con parti usurate o danneggiate. I pezzi guasti o deteriorati devono essere sostituiti e mai riparati.
- Durante le operazioni di regolazione della macchina, prestare attenzione ad evitare che le dita rimangano intrappolate fra il dispositivo di taglio in movimento e le parti fisse della macchina.



Il livello di rumorosità e di vibrazioni riportato nelle presenti istruzioni, sono valori massimi di utilizzo della macchina. L'impiego di un elemento di taglio sbilanciato, l'eccessiva velocità di movimento, l'assenza di manutenzione influiscono in modo significativo nelle emissioni sonore e nelle vibrazioni. Di conseguenza è necessario adottare

delle misure preventive atte ad eliminare possibili danni dovuti ad un rumore elevato e alle sollecitazioni da vibrazioni; provvedere alla manutenzione della macchina, indossare cuffie antirumore, effettuare delle pause durante il lavoro.

Rimessaggio

- Per ridurre il rischio di incendio, non lasciare contenitori con i materiali di risulta all'interno di un locale.

2.5 BATTERIA / CARICA BATTERIA

IMPORTANTE *Le seguenti norme di sicurezza integrano le prescrizioni di sicurezza presenti nello specifico libretto della batteria e del carica batteria allegato alla macchina.*

- Per caricare la batteria utilizzare solo carica batteria raccomandati dal produttore. Un carica batteria inadeguato può provocare una scossa elettrica, un surriscaldamento o una fuoriuscita di liquido corrosivo della batteria.
- Utilizzare soltanto le batterie specifiche previste per il vostro utensile. L'uso di altre batterie può provocare lesioni e rischio di incendio.
- Accertarsi che l'apparecchio sia spento prima di inserire la batteria. Montare una batteria in un apparecchio elettrico acceso può provocare incendi.
- Tenere la batteria non utilizzata lontana da fermagli per ufficio, monete, chiavi, chiodi, viti o altri piccoli oggetti metallici che potrebbero provocare un corto circuito dei contatti. Un cortocircuito fra i contatti della batteria può comportare combustioni o incendi.
- Non usare il carica batteria in luoghi con presenza di vapori, sostanze infiammabili o su superfici facilmente infiammabili, come carta, stoffa, ecc. Durante la ricarica, il carica batteria si riscalda e potrebbe provocare un incendio.
- Durante il trasporto degli accumulatori, fare attenzione a che i contatti non vengano collegati fra loro e non usare contenitori metallici per il trasporto.

2.6 TUTELA AMBIENTALE

La tutela dell'ambiente deve essere un aspetto rilevante e prioritario nell'uso della macchina, a beneficio della convivenza civile e dell'ambiente in cui viviamo.

- Evitare di essere un elemento di disturbo nei confronti del vicinato. Utilizzare la macchina solamente in orari ragionevoli (non al mattino presto o alla sera tardi quando le persone potrebbero essere disturbate).
- Seguire scrupolosamente le norme locali per lo smaltimento di imballi, parti deteriorate o qualsiasi elemento a forte impatto ambientale; questi rifiuti non devono essere gettati nella spazzatura, ma devono essere separati e conferiti agli appositi centri di raccolta, che provvederanno al riciclaggio dei materiali.
- Seguire scrupolosamente le norme locali per lo smaltimento dei materiali di risulta.
- Al momento della messa fuori servizio, non abbandonare la macchina nell'ambiente, ma rivolgersi a un centro di raccolta, secondo le norme locali vigenti.



Non gettare le apparecchiature elettriche tra i rifiuti domestici. Secondo la Direttiva Europea 2012/19/UE sui rifiuti di apparecchiature elettriche ed elettroniche e la sua attuazione in conformità alle norme nazionali, le apparecchiature elettriche usate devono essere raccolte separatamente, al fine di essere reimpiegate in modo eco-compatibile. Se le apparecchiature elettriche vengono smaltite in una discarica o nel terreno, le sostanze nocive possono raggiungere la falda acquifera ed entrare nella catena alimentare, danneggiando la vostra salute e benessere. Per informazioni più approfondite sullo smalti-

mento di questo prodotto, contattare l'Ente competente per lo smaltimento dei rifiuti domestici o il vostro Rivenditore.



Alla fine della loro vita utile, smaltire le batterie con la dovuta attenzione per il nostro ambiente. La batteria contiene materiale che è pericoloso per voi e per l'ambiente. Essa deve essere rimossa e smaltita separatamente in una struttura che accetta le batterie agli ioni di litio.



La raccolta differenziata di prodotti e imballaggi usati, consente il riciclaggio dei materiali e la riutilizzazione. Il riutilizzo dei materiali riciclati aiuta a prevenire l'inquinamento ambientale e riduce la domanda di materie prime.

3. CONOSCERE LA MACCHINA

3.1 DESCRIZIONE MACCHINA E USO PREVISTO

Questa macchina è un tosaerba con conducente a piedi.

La macchina si compone essenzialmente di un motore, che aziona un dispositivo di taglio racchiuso in un carter, dotato di ruote e di un manico.

L'operatore è in grado di condurre la macchina e di azionare i comandi principali mantenendosi sempre dietro al manico, e quindi a distanza di sicurezza dal dispositivo di taglio rotante. L'allontanamento dell'operatore dalla macchina provoca l'arresto del motore e del dispositivo rotante entro alcuni secondi.

3.1.1 Uso previsto

Questa macchina è progettata e costruita per il taglio (e la raccolta) dell'erba in giardini e aree erbose, di estensione rapportata alla capacità di taglio, eseguita con la presenza di un operatore a piedi.

In generale questa macchina può:

1. Tagliare l'erba e raccoglierla nel sacco di raccolta.
2. Tagliare l'erba e scaricarla a terra dalla parte posteriore.
3. Tagliare l'erba e scaricarla lateralmente (se previsto).
4. Tagliare l'erba, sminuzzarla e depositarla sul terreno (effetto "mulching" - se previsto).

L'utilizzo di particolari accessori, previsti dal Costruttore come equipaggiamento originale o acquistabili separatamente, permette di effettuare questo lavoro secondo varie modalità operative illustrate in questo manuale o nelle istruzioni che accompagnano i singoli accessori.

3.1.2 Uso improprio

Qualsiasi altro impiego, difforme da quelli sopra citati, può rivelarsi pericoloso e causare danni a persone e/o cose.

Rientrano nell'uso improprio (come esempio, ma non solo):

- Trasportare sulla macchina altre persone, bambini o animali poiché potrebbero cadere e procurarsi lesioni gravi o pregiudicare una guida sicura.
- Farsi trasportare dalla macchina.
- Usare la macchina per trainare o spingere carichi.
- Azionare il dispositivo di taglio nei tratti non erbosi.
- Utilizzare la macchina per la raccolta di foglie o detriti.
- Usare la macchina per regolarizzare siepi, o per il taglio di vegetazione di tipo non erboso.
- Utilizzare la macchina in più di una persona.

IMPORTANTE *L'uso improprio della macchina comporta il decadimento della garanzia e il declino di ogni responsabilità del Costruttore, riversando sull'utilizzatore gli oneri derivanti da danni o lesioni proprie o a terzi.*

3.1.3 Tipologia di utente











Questa macchina è destinata all'utilizzo da parte di consumatori, cioè operatori non professionisti.



È destinata ad un "uso hobbistico".



IMPORTANTE *La macchina dev'essere utilizzata da un solo operatore.*

3.2 SEGNALETICA DI SICUREZZA

Sulla macchina compaiono vari simboli (Fig.2). La loro funzione è quella di ricordare all'operatore i comportamenti da seguire per utilizzarla con l'attenzione e la cautela necessari. Significato dei simboli:

-   **Attenzione.** Leggere le istruzioni prima di usare la macchina.
-   **Pericolo! Rischio di espulsione di oggetti.** Tenere le persone al di fuori dell'area di lavoro, durante l'uso.
-   Solo per rasaerba con motore termico.
-   Solo per rasaerba elettrici con alimentazione a rete.
-   Solo per rasaerba elettrici con alimentazione a rete.

  **Pericolo! Rischio di tagli.** Dispositivo di taglio in movimento. Non introdurre mani o piedi all'interno dell'alloggiamento del dispositivo di taglio.

  **Attenzione al dispositivo di taglio tagliente.** Non introdurre mani o piedi all'interno dell'alloggiamento del dispositivo di taglio. Il dispositivo di taglio continua a girare anche dopo lo spegnimento del motore. Togliere la chiave di sicurezza (dispositivo di disattivazione) prima della manutenzione.

IMPORTANTE *Le etichette adesive rovinare o diventate illeggibili devono essere sostituite. Richiedere le nuove etichette al proprio centro di assistenza autorizzato.*

3.3 ETICHETTA DI IDENTIFICAZIONE

L'etichetta di identificazione riporta i seguenti dati (Fig.1).

1. Livello potenza sonora.
2. Marchio di conformità CE.
3. Anno di fabbricazione.
4. Tipo di macchina.
5. Numero di matricola.
6. Nome e indirizzo del Costruttore.
7. Codice articolo.
8. Velocità mass. di funzionamento motore.
9. Peso in kg.
10. Tensione e frequenza di alimentazione.
11. Grado di protezione elettrica.
12. Potenza nominale.

Trascrivere i dati di identificazione della macchina negli appositi spazi dell'etichetta riportata nel retro della copertina.

IMPORTANTE *Utilizzare i dati di identificazione riportati sull'etichetta di identificazione prodotto ogni volta che si contatta l'officina autorizzata.*

IMPORTANTE *L'esempio della dichiarazione di conformità si trova nelle ultime pagine del manuale.*

3.4 COMPONENTI PRINCIPALI

La macchina è costituita dai seguenti componenti principali, a cui corrispondono le seguenti funzionalità (Fig.1.0):

- A. **Chassis:** è il carter che racchiude il dispositivo di taglio rotante.
- B. **Motore:** fornisce il movimento sia del dispositivo di taglio che della trazione alle ruote (se prevista).
- C. **Dispositivo di taglio:** è l'elemento preposto al taglio dell'erba.
- D. **Protezione di scarico posteriore:** è una protezione di sicurezza ed impedisce ad eventuali oggetti raccolti dal dispositivo di taglio di essere scagliati lontano dalla macchina.
- E. **Protezione di scarico laterale (se previsto):** è una protezione di sicurezza ed impedisce ad eventuali oggetti raccolti dal dispositivo di taglio di essere scagliati lontano dalla macchina.
- F. **Deflettore di scarico laterale (se previsto):** oltre alla funzione di scaricare lateralmente l'erba sul terreno, costituisce un elemento di sicurezza, impedendo ad eventuali oggetti raccolti dal dispositivo di taglio di essere scagliati lontano dalla macchina.
- G. **Sacco di raccolta:** oltre alla funzione di raccogliere l'erba tagliata, costituisce un elemento di sicurezza, impedendo ad eventuali oggetti raccolti dal dispositivo di taglio di essere scagliati lontano dalla macchina.
- H. **Manico:** è la postazione di lavoro dell'operatore. La sua lunghezza fa sì che l'operatore durante il lavoro mantenga sempre la distanza di sicurezza dal dispositivo di taglio rotante.
- I. **Batteria** (se non fornita con la macchina, vedi cap. 13 "accessori a richiesta"): fornisce l'energia per l'avviamento del motore; le sue caratteristiche e norme d'uso sono descritte in uno specifico manuale.
- J. **Leva presenza operatore:** è la leva che abilita l'innesto del dispositivo di taglio e della trazione. Il motore si arresta automaticamente al rilascio della leva.
- K. **Leva innesto trazione (se previsto):** è la leva che innesta la trazione alle ruote e permette l'avanzamento della macchina.
- L. **Sportello di accesso al vano batteria**
- M. **Chiave di sicurezza (Dispositivo di disattivazione):** La chiave attiva / disattiva il circuito elettrico della macchina.
- N. **Carica batteria** (se non fornito con la macchina, vedi cap. 13 "accessori a richiesta"): dispositivo che si utilizza per ricaricare la batteria.

 **Rispettare scrupolosamente le indicazioni e le normative di sicurezza descritte al cap. 2.**

4. MONTAGGIO

Alcuni componenti della macchina non sono forniti assemblati, ma devono essere montati dopo la rimozione dall'imballo, seguendo le istruzioni seguenti.

 **Il disimballaggio e il completamento del montaggio devono essere effettuati su una superficie piana e solida, con spazio sufficiente alla movimentazione della macchina e**

degli imballi. Non utilizzare la macchina prima di aver portato a termine le indicazioni della sezione "MONTAGGIO".

4.1 DISIMBALLAGGIO (FIG.3)

1. Aprire l'imballo con cautela, con attenzione a non smarrire componenti.
2. Consultare la documentazione inclusa nella scatola, comprese le presenti istruzioni.
3. Estrarre dalla scatola tutti i componenti non montati.
4. Smaltire la scatola e gli imballi nel rispetto delle normative locali.

 **Prima di effettuare il montaggio, verificare che la chiave di sicurezza non sia inserita nella sua sede.**

4.2 MONTAGGIO DEL MANICO

Assemblare il manico come illustrato nelle (Fig.4).

4.3 MONTAGGIO DEL SACCO

Assemblare il sacco come illustrato nella (Fig.5).

5. COMANDI DI CONTROLLO

5.1 CHIAVE DI SICUREZZA (DISPOSITIVO DI DISATTIVAZIONE)

La chiave (Fig.6.A), posta all'interno del vano batteria, attiva e disattiva il circuito elettrico della macchina. Rimuovendo la chiave, si disattiva completamente il circuito elettrico per impedire un uso incontrollato della macchina.

IMPORTANTE Rimuovere la chiave di sicurezza ogni qualvolta si lasci la macchina inutilizzata o incustodita.

- Per alcuni modelli dove previsto portare la chiave su "ON" per attivare il circuito elettrico della macchina, abilitandone l'accensione.
- Portare la chiave su "OFF" per disattivare completamente il circuito elettrico per impedire un uso incontrollato della macchina.

5.2 MANICO

5.2.1 Leva presenza operatore

La leva presenza operatore (Fig.7.A) abilita l'innesto del dispositivo di taglio.

Si trova in posizione anteriore il manico.

Premere il pulsante di sicurezza (Fig.7.C) e portare la leva verso il manico per avviare il dispositivo di taglio.

Il motore si arresta automaticamente e tutte le funzioni si disabilitano al rilascio della leva.

NOTA L'innesto del dispositivo di taglio è possibile solo premendo il pulsante giallo sulla destra del manico e portando la leva presenza operatore verso il manico.

5.2.2 Pulsante di accensione (se previsto)

Il pulsante di accensione (Fig.8.A) si utilizza per:



1. **Accensione della macchina.** Premendo il pulsante (Fig.8.A) il LED (Fig.8.B) si accende e la macchina è pronta all'utilizzo.

NOTA L'accensione della macchina è possibile solo se la leva presenza operatore e la leva trazione sono rilasciate.

NOTA Se la macchina non viene utilizzata, dopo 15 secondi il LED si spegne ed occorre ripetere l'operazione sopra citata.



2. **Innesto del dispositivo di taglio.**
NOTA L'innesto del dispositivo di taglio è possibile solo con la leva presenza operatore premuta contro il manico (vedi par. 6.3).

3. **Disinnesto del dispositivo di taglio.** Con dispositivo di taglio innestato rilasciare la leva presenza operatore (Fig.7.A); il dispositivo di taglio si arresta mantenendo la macchina accesa.

5.2.3 Leva innesto trazione

IMPORTANTE L'avviamento del motore deve avvenire sempre con la trazione disinnestata.

Innesta la trazione alle ruote e permette l'avanzamento della macchina.

Si trova in posizione posteriore il manico.



Trazione innestata. L'avanzamento del rasaerba avviene con la leva spinta contro il manico (Fig.7.B). Il rasaerba smette di avanzare al rilascio della leva.

IMPORTANTE Evitare di tirare all'indietro la macchina con la trazione innestata.

Per alcuni modelli è possibile regolare la velocità di avanzamento tramite la manopola di selezione presente sulla destra del manico (Fig.8.C).

Si possono selezionare 6 diversi livelli di velocità.



1. **Velocità massima** (circa 5 Km/h).



2. **Velocità minima** (circa 2,5 Km/h).

NOTA L'ultimo livello di velocità selezionato rimane impostato anche dopo lo spegnimento della macchina.

- 5.2.4 Pulsante “ECO” (se previsto)
- La funzione “ECO” permette di risparmiare energia durante il taglio dell'erba ottimizzando l'autonomia della batteria. Per attivare o disattivare la funzione “Eco” premere il pulsante (Fig.8.D).
- Questa funzione si disattiva sempre ogni qualvolta si rilascia la leva presenza operatore.
- NOTA** Si sconsiglia l'uso della funzione “ECO” in condizioni di taglio gravose (taglio con erba densa, alta, umida).

5.3 REGOLAZIONE DELL'ALTEZZA DI TAGLIO

Tramite l'abbassamento o sollevamento dello chassis, l'erba può essere tagliata a diverse altezze di taglio.

 **Eseguire l'operazione a dispositivo di taglio fermo.**

La regolazione dell'altezza di taglio si effettua per mezzo dell'apposita leva (Fig.9.A) che solleva o abbassa lo chassis fino alla posizione desiderata.

6. USO DELLA MACCHINA

IMPORTANTE Per le istruzioni riguardanti le batterie ed il caricatore, consultare il relativo libretto.

6.1 OPERAZIONI PRELIMINARI

Accertarsi che la chiave di sicurezza non sia inserita nella sua sede. Mettere la macchina in posizione orizzontale e ben appoggiata sul terreno.

6.1.1 Controllo della batteria

Prima di utilizzare la macchina per la prima volta dopo l'acquisto, procedere alla completa ricarica della batteria, seguendo le indicazioni contenute nel libretto della batteria. Prima di ogni utilizzo verificare lo stato di carica della batteria seguendo le indicazioni contenute nel libretto della batteria.

6.1.2 Predisposizione della macchina al lavoro

NOTA Questa macchina permette di effettuare la rasatura del prato in diverse modalità.

a. Predisposizione per il taglio e la raccolta dell'erba nel sacco di raccolta:

1. Nei modelli con scarico laterale: accertarsi che la protezione (Fig.10.A) sia abbassata e bloccata dalla leva di sicurezza (Fig.10.B).
2. Inserire il sacco di raccolta (Fig.10.C).

b. Predisposizione per il taglio e lo scarico posteriore a terra dell'erba:

1. Sollevare la protezione di scarico posteriore (Fig.11.A) e montare il piolino (Fig.11.B).
2. Nei modelli con possibilità di scarico laterale: accertarsi che la protezione (Fig.11.C) sia abbassata e bloccata dalla leva di sicurezza (Fig.11.D).

Per rimuovere il piolino: vedi Fig.11.A/B.

c. Predisposizione per il taglio e la sminuzzatura dell'erba (funzione “mulching”):

Sollevare la protezione di scarico posteriore (Fig.12.A) e introdurre il tappo deflettore (Fig.12.B) nell'apertura di scarico tenendolo leggermente inclinato verso destra; quindi fissarlo inserendo i due perni (Fig.12.B.1) nei fori previsti fino a provocare lo scatto.

Nei modelli con possibilità di scarico laterale: accertarsi che la protezione di scarico laterale (Fig.12.C) sia abbassata e bloccata dalla leva di sicurezza (Fig.12.D).

d. Predisposizione per il taglio e lo scarico laterale a terra dell'erba:

1. Sollevare la protezione di scarico posteriore (Fig.13.A) e introdurre il tappo deflettore (Fig.13.B) nell'apertura di scarico tenendolo leggermente inclinato verso destra; quindi fissarlo inserendo i due perni (Fig.13.B.1) nei fori previsti fino a provocare lo scatto.
2. Spingere leggermente la leva di sicurezza (Fig.13.C) e sollevare la protezione di scarico laterale (Fig.13.D).
3. Inserire il deflettore di scarico laterale (Fig.13.E).
4. Richiudere la protezione di scarico laterale (Fig.13.D) in modo che il deflettore di scarico laterale (Fig.13.E) risulti bloccato.

Per rimuovere il deflettore di scarico laterale:

5. Spingere leggermente la leva di sicurezza (Fig.13.C) e sollevare la protezione di scarico laterale (Fig.13.D).
6. Sganciare il deflettore di scarico laterale (Fig.13.E).

6.1.3 Regolazione del manico (Fig.14/15)

 **Eseguire l'operazione a dispositivo di taglio fermo.**

6.2 CONTROLLI DI SICUREZZA

 **Effettuare sempre i controlli di sicurezza prima dell'uso.**

6.2.1 Controllo di sicurezza prima di ogni utilizzo

- Verificare l'integrità e il corretto montaggio di tutti i componenti della macchina;
- assicurarsi del corretto serraggio di tutti i dispositivi di fissaggio;
- mantenere pulita e asciutta ogni superficie della macchina.

6.2.2 Test di funzionamento della macchina

Azione	Risultato
<ol style="list-style-type: none"> 1. Avviare la macchina e innestare il dispositivo di taglio (par.6.3). 2. Rilasciare la leva presenza operatore (Fig.21.A). 	<ol style="list-style-type: none"> 1. Il dispositivo di taglio deve muoversi. 2. La leva deve tornare automaticamente e rapidamente nella posizione neutra, il motore deve spegnersi e il dispositivo di taglio deve arrestarsi entro alcuni secondi.

1. Avviare la macchina (par. 6.3) e azionare la leva trazione (par. 5.2.3).	1. Le ruote fanno avanzare la macchina. 2. Le ruote si arrestano e la macchina smette di avanzare.
2. Rilasciare la leva trazione.	
Guida di prova	Nessuna vibrazione anomala. Nessun suono anomalo.

⚠ *Se uno qualsiasi dei risultati si discosta da quanto indicato nelle tabelle, non utilizzare la macchina! Rivolgersi ad un centro di assistenza per i controlli del caso e per la riparazione.*

6.3 AVVIAMENTO

NOTA Effettuare l'avviamento su una superficie piana e priva di ostacoli o erba alta.

1. Aprire lo sportello di accesso al vano batteria (Fig.16.A).
2. Inserire correttamente le batterie nel loro alloggiamento (par. 7.2.3) spingendole a fondo fino ad avvertire il "clic" che la blocca in posizione e assicura il contatto elettrico.
3. Inserire a fondo la chiave di sicurezza (fig 17.A). Dove previsto ruotare la chiave in posizione "ON".
4. Richiudere completamente lo sportello.

5. Nei modelli con avviamento con pulsante di accensione premere il pulsante di accensione (fig. 18.A). Il LED resta acceso per 15 secondi.

6. Innestare il dispositivo di taglio premendo prima il pulsante di sicurezza (Fig.19.A) e poi premendo la leva presenza operatore (Fig.19.B).

7. Per innestare la trazione premere la leva posteriore, il manico (Fig.19.C).

6.4 LAVORO

IMPORTANTE Durante il lavoro mantenere sempre la distanza di sicurezza dal dispositivo di taglio, data dalla lunghezza del manico.

L'autonomia delle batterie (e quindi la superficie di prato lavorabile prima della ricarica) è condizionata da vari fattori descritti al (par. 7.2.1).

Durante l'uso, viene visualizzato lo stato di carica delle batterie (percentuale di carica rimasta) (Fig.8.E).

IMPORTANTE Nel caso il motore si arresti per surriscaldamento durante il lavoro, è necessario attendere circa 5 minuti prima di poterlo riavviare.

6.4.1 Taglio dell'erba

1. Iniziare l'avanzamento ed il taglio nella zona erbosa.

2. Adeguare la velocità di avanzamento e l'altezza di taglio (par. 5.3) alle condizioni del prato (altezza, densità e umidità dell'erba) e alla quantità di erba asportata.

• **Nei modelli con trazione (par. 5.2.3):** Si consiglia di non tagliare su terreni con pendenza superiore a 15°.

3. L'aspetto del prato sarà migliore se i tagli saranno effettuati sempre alla stessa altezza e alternativamente nelle due direzioni (Fig.20).



• **Nel caso di scarico laterale:** è consigliabile effettuare un percorso che eviti di scaricare l'erba tagliata dalla parte del prato ancora da tagliare.

• **Nel caso di "mulching" o scarico posteriore dell'erba:**

- Evitare sempre di asportare una ingente quantità d'erba. Non asportare mai più di un terzo dell'altezza totale dell'erba in una sola passata (Fig.20).
- Mantenere lo chassis sempre ben pulito (par. 7.3.1).

6.4.2 Svuotamento del sacco di raccolta

• **Nel caso di sacco di raccolta con dispositivo segnalatore del contenuto:**

 Alzato = vuoto.  Abbassato = pieno*.

* il sacco di raccolta si è riempito e occorre svuotarlo.

Per rimuovere e svuotare il sacco di raccolta:

1. attendere l'arresto del dispositivo di taglio;
2. rimuovere il sacco di raccolta (Fig.25.A).

6.5 ARRESTO

Per arrestare la macchina:

1. Rilasciare la leva presenza operatore (Fig.21.A).
2. Nei modelli con avviamento con pulsante di accensione premere il pulsante di accensione (fig. 18.A).
3. Attendere l'arresto del dispositivo di taglio.

⚠ *Dopo aver arrestato la macchina, occorrono diversi secondi prima che il dispositivo di taglio si arresti.*

IMPORTANTE Arrestare sempre la macchina.

- Durante gli spostamenti fra zone di lavoro.
- Nell'attraversamento di superfici non erbose.
- Ogni volta che si rendesse necessario superare un ostacolo.
- Prima di regolare l'altezza di taglio.
- Ogni volta che si toglie o si rimonta il sacco di raccolta.
- Ogni volta che si toglie o si rimonta il deflettore di scarico laterale (se previsto).

6.6 DOPO L'UTILIZZO

1. Effettuare la pulizia (par.7.3).
2. Se necessario, sostituire i componenti danneggiati e serrare eventuali viti e bulloni allentati.

IMPORTANTE Rimuovere la chiave di sicurezza ogni qualvolta si lasci la macchina inutilizzata o incustodita.

7. MANUTENZIONE

7.1 GENERALITÀ

 **Le norme di sicurezza da seguire sono descritte al cap. 2. Rispettare scrupolosamente tali indicazioni per non incorrere in gravi rischi o pericoli.**

 **Prima di effettuare qualsiasi controllo, pulizia o intervento di manutenzione/regolazione sulla macchina:**

- **Arrestare la macchina.**
- **Togliere la chiave di sicurezza, (non lasciare mai la chiave inserita o alla portata di bambini o persone non idonee).**
- **Accertarsi che tutte le parti in movimento si siano completamente arrestate.**
- **Lasciare raffreddare il motore prima di collocare la macchina in un qualsiasi ambiente.**
- **Leggere le relative istruzioni.**
- **Indossare indumenti adeguati, guanti da lavoro e occhiali di protezione.**

- Le frequenze ed i tipi di intervento sono riassunti nella "Tabella manutenzioni". La tabella ha lo scopo di aiutarvi a mantenere in efficienza e sicurezza la vostra macchina. In essa sono richiamati i principali interventi e la periodicità prevista per ciascuno di essi. Eseguire la relativa azione seconda della prima scadenza che si verifica.
- L'utilizzo di ricambi e accessori non originali e/o non correttamente montati potrebbe avere effetti negativi sul funzionamento e sulla sicurezza della macchina. Il costruttore declina qualsiasi responsabilità in caso di danni, incidenti o lesioni causati da detti prodotti.
- I ricambi originali vengono forniti dalle officine di assistenza e dai rivenditori autorizzati.

IMPORTANTE *Tutte le operazioni di manutenzione e di regolazione non descritte in questo manuale devono essere eseguite dal vostro Rivenditore o da un Centro specializzato.*

7.2 BATTERIA

7.2.1 Autonomia della batteria

L'autonomia della batteria (e quindi la superficie di prato lavorabile prima della ricarica) è principalmente condizionata da:

- a. Fattori ambientali, che producono un maggiore fabbisogno di energia:

– Taglio con erba densa, alta, umida.

- b. Ampiezza di taglio della macchina; maggiore è l'ampiezza, maggiore è il fabbisogno di energia.

- c. Comportamenti dell'operatore, che dovrebbe evitare:

- Accensioni e spegnimenti frequenti durante il lavoro.
- Un'altezza di taglio troppo bassa in relazione alle condizioni dell'erba.
- Una velocità di avanzamento troppo elevata per la quantità di erba da asportare.

NOTA *Durante il lavoro la batteria è protetta contro lo scaricamento totale tramite un dispositivo di protezione che spegne la macchina e ne blocca il funzionamento.*

Per ottimizzare l'autonomia della batteria è sempre opportuno:

- Tagliare l'erba quando il prato è asciutto.
- Tagliare l'erba frequentemente in modo da non farle raggiungere un'altezza elevata.
- Impostare un'altezza di taglio maggiore quando l'erba è molto alta ed eseguire una seconda passata ad altezza inferiore.
- Non usare la macchina in funzione "mulching" con erba molto alta.
- Utilizzare la funzione "Eco" (par. 5.2.4).

Nel caso si volesse utilizzare la macchina in sessioni di lavoro più lunghe rispetto a quanto consentito dalla batteria standard, è possibile:

- Acquistare una seconda batteria standard per sostituire immediatamente la batteria scarica, senza pregiudicare la continuità di utilizzo.
- Acquistare una batteria con autonomia maggiorata rispetto alla batteria standard (par. 13.2).

7.2.2 Rimozione e ricarica della batteria

1. Aprire lo sportello di accesso al vano batteria ed estrarre la chiave di sicurezza.
2. Premere il pulsante posto sulla batteria (Fig.22.A) e rimuoverla (Fig.22.B).
3. Inserire la batteria (Fig.23.B) nel suo alloggiamento del carica batteria (Fig.23.C).
4. Collegare il carica batteria a una presa di corrente, con tensione corrispondente a quella indicata sulla targhetta.
5. Procedere alla completa ricarica, seguendo le indicazioni contenute nel libretto della batteria /carica batteria.

NOTA *La batteria è dotata di una protezione che impedisce la ricarica se la temperatura ambiente non è compresa fra 0 e +45 °C.*

NOTA *La batteria può essere ricaricata in ogni momento, anche parzialmente, senza il rischio di danneggiarla.*

7.2.3 Rimontaggio della batteria sulla macchina

Completata la ricarica:

1. Rimuovere la batteria dal suo alloggiamento nel carica batteria (evitando di mantenerla a lungo sotto carica a ricarica conclusa).
2. Scollegare il carica batteria dalla rete elettrica.
3. Aprire lo sportello di accesso al vano batteria (Fig.24.A), inserire la batteria (Fig.24.B) nel suo alloggiamento spingendola a fondo fino ad avvertire il "clic" che la blocca in posizione e assicura il contatto elettrico.

Richiudere completamente lo sportello.

7.3 PULIZIA

Dopo ogni utilizzo, effettuare la pulizia attenendosi alle seguenti istruzioni.

7.3.1 Pulizia della macchina

- Assicurarsi sempre che le prese d'aria siano libere da detriti.
- Non usare getti d'acqua ed evitare di bagnare il motore e componenti elettrici (Fig.26).
- Non impiegare liquidi aggressivi per la pulizia dello chassis.
- Per ridurre il rischio di incendio, mantenere il motore liberi da residui d'erba, foglie o grasso eccessivo.
- Mantenere sempre le leve, il display e i pulsanti liberi da detriti.

7.3.2 Pulizia dell'assieme dispositivo di taglio

Rimuovere i detriti d'erba e il fango accumulati all'interno dello chassis.

- **Nel caso di scarico laterale:** occorre rimuovere il deflettore di scarico (se montato - par. 6.1.2d.).

7.3.3 Pulizia del sacco (Fig.27.A/B)

7.4 DADI E VITI DI FISSAGGIO

Mantenere serrati dadi e viti, per essere certi che la macchina sia sempre in condizioni sicure di funzionamento.

7.5 PULIZIA DEL FILTRO DELL'ARIA

L'elemento filtrante deve sempre essere mantenuto ben pulito. Procedere come segue:

1. Pulire la zona circostante la griglia del filtro dell'aria.
 2. Togliere la griglia (Fig.28.A) svitando la vite (Fig.28.B).
 3. Rimuovere l'elemento filtrante (Fig.29.A).
 4. Soffiare sul filtro o lavarlo in acqua (Fig.29.A) per rimuovere polvere e detriti.
 5. Sistemare l'elemento filtrante (Fig.29.A) nel suo alloggiamento e rimontare la griglia e serrare la vite (Fig.28.A) e (Fig.28.B).
- Indossare robusti guanti da lavoro.
 - Afferrare la macchina in punti che offrano una presa sicura, tenendo conto del peso e della sua ripartizione.
 - Impiegare un numero di persone adeguato al peso della macchina.

8. MANUTENZIONE STRAORDINARIA

⚠ Prima di effettuare qualsiasi controllo, pulizia o intervento di manutenzione/regolazione sulla macchina:

- Arrestare la macchina.
- Togliere la chiave di sicurezza, (non lasciare mai la chiave inserita o alla portata di bambini o persone non idonee).
- Accertarsi che tutte le parti in movimento si siano completamente arrestate.
- Lasciare raffreddare il motore prima di collocare la macchina in un qualsiasi ambiente.
- Leggere le relative istruzioni.
- Indossare indumenti adeguati, guanti da lavoro e occhiali di protezione.

8.1 DISPOSITIVO DI TAGLIO

Un dispositivo di taglio mal affilato strappa l'erba e provoca un ingiallimento del prato.

⚠ Non toccare il dispositivo di taglio fintanto che non sia stata tolta la chiave e che il dispositivo di taglio non sia completamente fermo.

⚠ Tutte le operazioni riguardanti i dispositivi di taglio (smontaggio, affilatura, equilibratura, riparazione, rimontaggio e/o sostituzione) sono lavori impegnativi che richiedono una specifica competenza oltre all'impiego di apposite attrezzature; per ragioni di sicurezza, occor-

re pertanto che siano sempre eseguite presso un Centro Specializzato.

⚠ Far sostituire sempre il dispositivo di taglio danneggiato, storto o usurato, assieme alle proprie viti, per mantenere l'equilibratura.

IMPORTANTE Utilizzare sempre dispositivi di taglio originali, riportanti il codice indicato nella tabella "Dati Tecnici".

Data l'evoluzione del prodotto, i dispositivi di taglio citati nella tabella "Dati Tecnici" potrebbero essere sostituiti nel tempo da altri, con caratteristiche analoghe di intercambiabilità e sicurezza di funzionamento.

9. RIMESSAGGIO

9.1 RIMESSAGGIO DELLA MACCHINA

Quando la macchina deve essere rimessata:

1. Lasciare raffreddare il motore.
2. Rimuovere la chiave di sicurezza.
3. Effettuare la pulizia (par. 7.3).
4. Verificare l'integrità della macchina.
5. Rimessare la macchina (Fig.34):
 - In un ambiente asciutto.
 - Al riparo dalle intemperie.
 - In un luogo inaccessibile ai bambini.
 - Assicurandosi di aver rimosso chiavi o utensili usati per la manutenzione.

9.2 RIMESSAGGIO DELLA BATTERIA

La batteria deve essere conservata all'ombra, al fresco e in ambienti privi di umidità.

NOTA In caso di prolungata inattività, ricaricare la batteria ogni due mesi.

10. MOVIMENTAZIONE E TRASPORTO

Ogni volta che è necessario movimentare, sollevare, trasportare o inclinare la macchina occorre:

- Arrestare la macchina (par. 6.5) fino al completo arresto delle parti in movimento.
- Indossare robusti guanti da lavoro.
- Afferrare la macchina in punti che offrano una presa sicura, tenendo conto del peso e della sua ripartizione.
- Impiegare un numero di persone adeguato al peso della macchina.
- Assicurarsi che la movimentazione della macchina non causi danni o lesioni.

Quando si trasporta la macchina con un automezzo o rimorchio, occorre:

- Utilizzare rampe di accesso di resistenza, larghezza e lunghezza adeguate.
- Caricare la macchina con il motore spento, a spinta, impiegando un numero adeguato di persone.
- Abbassare l'assieme dispositivo di taglio.
- Posizionarla in modo da non costituire pericolo per nessuno.
- Bloccarla saldamente al mezzo di trasporto mediante funi o catene per evitarne il ribaltamento.

11. TABELLA MANUTENZIONI

Intervento	Periodicità	Note
MACCHINA		
Controllo di tutti i fissaggi; controlli di sicurezza / verifica dei comandi; verifica delle protezioni di scarico posteriore / scarico laterale; verifica del sacco di raccolta, deflettore di scarico laterale; verifica del dispositivo di taglio.	Prima dell' uso	par. 6.2
Pulizia generale e controllo; verifica di eventuali danni presenti sulla macchina. Se necessario, contattare il centro di assistenza autorizzato.	Al termine di ogni uso	par. 7.3
Sostituzione dispositivo di taglio	-	par. 81 ***
Verifica dello stato di carica della batteria	Prima di ogni uso	*
Ricarica della batteria	Al termine di ogni uso	par. 7.2.2 *
Pulizia del filtro dell'aria	Una volta al mese	par. 7.5

* Consultare il manuale della batteria/carica batteria.

** Operazione che deve essere eseguita dal vostro Rivenditore o da un Centro specializzato

*** Operazione da eseguire ai primi cenni di malfunzionamento

12. IDENTIFICAZIONE INCONVENIENTI

12.1 PER MACCHINE CON COMANDO ELETTRONICO

Se gli inconvenienti perdurano dopo aver applicato i rimedi descritti, contattare il vostro Rivenditore.		
INCONVENIENTE	CAUSA PROBABILE	RIMEDIO
1. Premendo il pulsante di accensione, il LED non si accende.	Chiave di sicurezza mancante o non inserita correttamente.	Inserire la chiave (par. 6.3).
	Chiave di sicurezza in posizione "OFF".	Portare la chiave di sicurezza in posizione "ON" (par. 6.3).
	Batteria mancante o non inserita correttamente.	Aprire lo sportello ed assicurarsi che la batteria sia ben alloggiata (par. 7.2.3).
	Batteria scarica.	Controllare lo stato di carica e ricaricare la batteria (par. 7.2.2).
	Combinazione di batterie non corretta.	Verificare la corretta combinazione delle batterie, seguendo le istruzioni fornite nella tabella "Dati Tecnici".
2. Premendo il pulsante di accensione, il LED non si accende e la macchina emette un segnale sonoro.	Anomalia interna al motore.	Togliere la chiave di sicurezza e contattare un Centro Assistenza per verifiche, sostituzioni o riparazioni.
3. Il motore si arresta durante il lavoro.	Batteria non inserita correttamente.	Aprire lo sportello ed assicurarsi che la batteria sia ben alloggiata (par. 7.2.3).
	Batteria scarica.	Controllare lo stato di carica e ricaricare la batteria (par.7.2.2).
4. Si accende il led di pericolo (Fig.30.A) e la macchina emette un segnale sonoro.	Dispositivo di taglio bloccato.	Arrestare la macchina, togliere la chiave di sicurezza, indossare guanti da lavoro. Verificare e rimuovere eventuali ostruzioni presenti nella parte inferiore della macchina (par. 7.3.2) che impediscono la rotazione del dispositivo di taglio. Se l'inconveniente perdura Contattare un Centro Assistenza per verifiche, sostituzioni o riparazioni (par. 8.1).
	Avaria della macchina	Togliere la chiave di sicurezza e contattare un Centro Assistenza per verifiche, sostituzioni o riparazioni.

5. Lampeggia il led di pericolo (Fig.30.A).	Intervento della protezione termica per surriscaldamento della macchina.	Attendere almeno 5 minuti e poi riavviare la macchina.
6. L'erba si taglia con difficoltà.	Il dispositivo di taglio non è in buono stato.	Contattare un centro assistenza per l'affilatura o sostituzione del dispositivo di taglio.
7. Si avvertono rumori e/o vibrazioni eccessive durante il lavoro.	Fissaggio del dispositivo di taglio allentato o dispositivo di taglio danneggiato.	Arrestare immediatamente il motore e togliere la chiave di sicurezza. Contattare un Centro Assistenza per verifiche, sostituzioni o riparazioni (par. 8.1).
8. L'autonomia della batteria è scarsa.	Condizioni di utilizzo gravose con maggiore assorbimento di corrente.	Ottimizzare l'utilizzo (par. 7.2.1).
	Batteria insufficiente per le esigenze operative.	Utilizzare una seconda batteria o una batteria maggiorata (par. 13.2).
9. Il carica batteria non effettua la ricarica della batteria.	Batteria non inserita correttamente nel carica batteria.	Controllare che l'inserimento sia corretto (par. 7.2.3).
	Condizioni ambientali non idonee.	Eseguire la ricarica in ambiente con temperatura adeguata (vedi libretto istruzioni della batteria/carica batteria).
	Contatti sporchi.	Pulire i contatti.
	Mancanza di tensione al carica batteria.	Controllare che la spina sia inserita e che vi sia tensione alla presa di corrente.
	Carica batteria difettoso.	Sostituire con un ricambio originale.
		Se l'inconveniente perdura consultare il manuale della batteria / carica batteria.

12.2 PER MACCHINE SENZA COMANDO ELETTRONICO

Se gli inconvenienti perdurano dopo aver applicato i rimedi descritti, contattare il vostro Rivenditore.		
INCONVENIENTE	CAUSA PROBABILE	RIMEDIO
1. Azionando l'interruttore, il motore non si avvia	Chiave di sicurezza mancante o non inserita correttamente.	Inserire la chiave (par. 6.3).
	Chiave di sicurezza in posizione "OFF".	Portare la chiave di sicurezza in posizione "ON" (par. 6.3).
	Batteria mancante o non inserita correttamente.	Aprire lo sportello ed assicurarsi che la batteria sia ben alloggiata (par. 7.2.3).
	Batteria scarica.	Controllare lo stato di carica e ricaricare la batteria (par. 7.2.2).
	Combinazione di batterie non corretta.	Verificare la corretta combinazione delle batterie, seguendo le istruzioni fornite nella tabella "Dati Tecnici".

2. Il motore si arresta e la macchina emette un segnale sonoro.	Batteria non inserita correttamente.	Aprire lo sportello ed assicurarsi che la batteria sia ben alloggiata (par. 7.2.3).
	Batteria scarica.	Controllare lo stato di carica e ricaricare la batteria (par.7.2.2).
	Intervento della protezione termica per surriscaldamento del motore.	Attendere almeno 5 minuti e poi riavviare la macchina.
	Dispositivo di taglio bloccato.	Arrestare la macchina, togliere la chiave di sicurezza, indossare guanti da lavoro. Verificare e rimuovere eventuali ostruzioni presenti nella parte inferiore della macchina (par. 7.3.2) che impediscono la rotazione del dispositivo di taglio. Se l'inconveniente perdura Contattare un Centro Assistenza per verifiche, sostituzioni o riparazioni (par. 8.1).
	Avaria della macchina	Togliere la chiave di sicurezza e contattare un Centro Assistenza per verifiche, sostituzioni o riparazioni.
3. L'erba si taglia con difficoltà.	Il dispositivo di taglio non è in buono stato.	Contattare un centro assistenza per l'affilatura o sostituzione del dispositivo di taglio.
4. Si avvertono rumori e/o vibrazioni eccessive durante il lavoro.	Fissaggio del dispositivo di taglio allentato o dispositivo di taglio danneggiato.	Arrestare immediatamente il motore e togliere la chiave di sicurezza. Contattare un Centro Assistenza per verifiche, sostituzioni o riparazioni (par. 8.1).
5. L'autonomia della batteria è scarsa.	Condizioni di utilizzo gravose con maggiore assorbimento di corrente.	Ottimizzare l'utilizzo (par. 7.2.1).
	Batteria insufficiente per le esigenze operative.	Utilizzare una seconda batteria o una batteria maggiorata (par. 13.2).
6. Il carica batteria non effettua la ricarica della batteria.	Batteria non inserita correttamente nel carica batteria.	Controllare che l'inserimento sia corretto (par. 7.2.3).
	Condizioni ambientali non idonee.	Eseguire la ricarica in ambiente con temperatura adeguata (vedi libretto istruzioni della batteria/carica batteria).
	Contatti sporchi.	Pulire i contatti.
	Mancanza di tensione al carica batteria.	Controllare che la spina sia inserita e che vi sia tensione alla presa di corrente.
	Carica batteria difettoso.	Sostituire con un ricambio originale.
		Se l'inconveniente perdura consultare il manuale della batteria / carica batteria.

13. ACCESSORI A RICHIESTA

13.1 KIT PER MULCHING

Sminuzza finemente l'erba tagliata e la lascia sul prato, in alternativa alla raccolta nel sacco (per macchine predisposte) (Fig.31).

13.2 BATTERIE

Sono disponibili batterie di diverse capacità, per adattarsi alle specifiche esigenze operative (Fig.32). L'elenco delle batterie omologate per questa macchina si trova nella tabella "Dati Tecnici".

13.3 CARICA BATTERIA

Dispositivo che si utilizza per ricaricare la batteria (Fig.33).



TURINYS

1. BENDRA INFORMACIJA	1
1.1 Kaip skaityti šį vadovą.....	1
1.2 Nuorodos.....	1
2. SAUGOS REIKALAVIMAI	1
2.1 Apmokymas	1
2.2 Paruošiamieji darbai	2
2.3 Eksploatuojant	2
2.4 Techninė priežiūra, sandėliavimas	2
2.5 Akumulatorius / akumulatorius įkroviklis.....	2
2.6 Aplinkos apsauga.....	3
3. PAŽINTIS SU ĮRENGINIU	3
3.1 Įrenginio aprašymas ir numatytoji paskirtis.....	3
3.2 Saugos ženklai	3
3.3 Identifikacinė etiketė	4
3.4 Pagrindinės sudedamosios dalys.....	4
4. SURINKIMAS	4
4.1 Išmontavimas (3 pav.)	4
4.2 Rankenos surinkimas.....	4
4.3 MAIŠO montavimas	5
5. VALDYMO ĮTAISAI.....	5
5.1 Apsauginis raktas (Atjungimo įtaisas).....	5
5.2 Rankena	5
5.3 Pjovimo aukščio reguliavimas	5
6. ĮRENGINIO NAUDOJIMAS	5
6.1 Paruošiamieji darbai	5
6.2 Saugos kontrolė	6
6.3 Paleidimas.....	6
6.4 Darbas.....	6
6.5 Sustabdymas	7
6.6 Po naudojimo	7
7. TECHNINĖ PRIEŽIŪRA	7
7.1 Bendra informacija.....	7
7.2 AKUMULIATORIUS.....	7
7.3 VALYMAS	8
7.4 Sutvirtinimo varžtai ir veržlės.....	8
7.5 Oro filtro valymas	8
8. SPECIALIOJI TECHNINĖ PRIEŽIŪRA	8
8.1 Pjovimo įtaisas	8
9. SANDĖLIAVIMAS	9
9.1 Įrenginio sandėliavimas	9
9.2 Akumulatoriaus sandėliavimas	9
10. PERKĖLIMAS IR GABENIMAS	9
11. TECHNINĖS PRIEŽIŪROS LENTELĖ.....	9
12. Gedimų paieška	10
12.1 Įrenginiams su elektroniniu valdymu	10
12.2 Įrenginiams be elektroninio valdymo	11
13. UŽSAKOMI PRIEDAI	12
13.1 Rinkinyms mulčiamui.....	12
13.2 Akumulatoriai	12
13.3 Akumulatoriaus įkroviklis	12

1. BENDRA INFORMACIJA
1.1 KAIK SKAITYTI ŠĮ VADOVĄ

Vadovo tekste kai kurie ypač svarbūs paragrafai, susiję su įrenginio sauga ar eksploatacija, yra pažymėti pagal šį kriterijų:

PASTABA ARBA SVARBU pateikiami patikslinimai arba kiti duomenys, susiję su tuo, kas jau buvo nurodyta, siekiant išvengti įrenginio sugadinimo ar kitokios žalos.

Simbolis  perspėja apie pavojų. Įspėjimų nepaisymas sudaro sąlygas asmenų sužeidimui ir (arba) kitokios žalos rizikai.

* Paragrafai, pažymėti punktyriniais pilkais langais, nurodo pasirenkamas funkcijas, kurios yra ne visuose šiame vadove aprašytuose modeliuose. Patikrinti, ar funkcija yra galima jūsų modelyje.

Visos nuorodos „priekinė“, „galinė“, „dešinė“ ir „kairė“ yra pateiktos dirbančio operatoriaus atžvilgiu.

1.2 NUORODOS
1.2.1 Paveikslėliai

Šioje naudojimo instrukcijoje paveikslėliai yra sunumeruoti 1, 2, 3, ir taip toliau.

Paveikslėliuose nurodytos įrenginio sudedamosios dalys yra pažymėtos raidėmis A, B, C, ir taip toliau.

Nuoroda į įrenginio sudedamąją dalį C 2-ame paveikslėlyje yra pažymėta kaip: „Žiūrėti 2.C pav.“ arba paprasčiausiai „(2.C pav.)“.

Paveikslėliai yra orientacinio pobūdžio. Realios detalės gali skirtis nuo pavaizduotų.

1.2.2 Pavadinimai

Vadovas yra suskirstytas į skyrius ir paragrafus. Paragrafo „2.1 Mokymas“ pavadinimas yra „2. Saugos instrukcijos“. Nuorodos į pavadinimus arba paragrafus yra pažymėtos sutrumpinimais skyr. arba par. ir atitinkamais numeriais. Pavyzdys: „2 skyr.“ arba „2.1“

2. SAUGOS REIKALAVIMAI
2.1 APMOKYMAS

⚠ Susipažinti su įrenginio valdymo įtaisais ir su tinkamu jo naudojimu. Išmokyti skubiai sustabdyti variklį. Įspėjimų ir instrukcijų nesilaikymas gali būti gaisrų ir (arba) rimtų sužalojimų priežastimi.

- Niekada neleisti, kad įrenginiu naudotųsi vaikai arba asmenys, kurie nėra kaip reikiant susipažinę su instrukcijomis. Vietiniai įstatymai gali riboti mašinos naudojimo amžių.
- Šiuo įrenginiu gali naudotis vyresni kaip 8 metų vaikai arba asmenys su ribotais fiziniais, jutimaisiais arba protiniais gebėjimais, ar asmenys be patirties bei pakankamai nesuspajinę su įrenginiu, tik tokiu atveju, jei jie yra prižiūrimi arba jei jie buvo informuoti apie saugų šio įrenginio naudojimą ir supranta apie galimus pavojus. Vaikams draudžiama žaisti su įrenginiu. Vaikams draudžiama atlikti įrenginio valymo ir techninės priežiūros darbus be atsakingo asmens priežiūros.

- Niekada nenaudoti įrenginio, jei naudotojas yra pavargęs ar prastai jaučiasi, arba vartojo vaistus, narkotines medžiagas, alkoholį arba kitas medžiagas, kurios galėtų turėti neigiamos įtakos jo gebėjimui reaguoti ir suteikti dėmesį.
- Nevežti vaikų arba kitų keleivius.
- Prisiminti, kad operatorius ar įrenginio naudotojas yra atsakingas už nelaimingus atsitikimus bei žalą, padarytą kitiems asmenims arba jų turtui. priemonėmis, užtikrinančiomis jo paties ir kitų asmenų saugumą, ypač dirbant šlaituose, šurkščioje, slidžioje ar nestabilioje dirvoje.
- Jei norima perduoti arba paskolinti įrenginį kitiems asmenims, užtikrinti, kad naudotojas susipažintų su šiam vadove pateiktomis naudojimo instrukcijomis.

2.2 PARUOŠIAMIEJI DARBAI

Asmeninės apsaugos priemonės (AAP)

- Dėvėti tinkamą aprangą, avėti dirbinę avalynę neslidžiais padais ir dėvėti ilgias kelnes. Nepaleisti įrenginio basomis kojomis ar avint atvirą avalynę. Naudoti klausos apsaugos priemones.
- Klausos apsaugos priemonių naudojimas gali sumažinti gebėjimą išgirsti galimus įspėjimus (šauksmus arba garšinius signalinius įtaisus). Atkreipti ypatingą dėmesį į tai, kas vyksta aplink darbo teritorijoje.
- Mūvėti apsaugines pirštines kiekvieną kartą, kai kyla pavojus rankoms.
- Nedėvėti šališkų, marškinių, grandinėlių, apyrankių, rūbų su besiplaikstančiomis detalėmis, raišteliais ar kaklaraiščiais bei kitų kabančių ar plačių aksesuarų, kurie galėtų įspainioti į įrenginį ar į darbo vietoje esančius daiktus ir medžiagas.
- Tinkamai susiūkuoti ilgus plaukus.

Darbo teritorija / Įrenginys

- Kruopščiai apžiūrėti visą darbo lauką ir pašalinti viską, ką įrenginys galėtų nusviesti arba kas galėtų sugadinti jo pjovimo įtaisą / besisukančias detales (akmenis, šakas, vielą, kaulus ir t.t.).

2.3 EKSPLOATUOJANT

Darbo teritorija

- Niekada nenaudoti įrenginio potencialiai sprogioje aplinkoje, kurioje yra degių skysčių, dujų ar dulkių. Elektriniai įrankiai sukuria kibirkštis, kurios gali uždegti dulkes ar garus.
- Dirbti tik dienos šviesoje arba prie gero dirbtinio apšvietimo ir gero matomumo sąlygomis.
- Kiti asmenys, vaikai ir gyvūnai privalo būti toliau nuo darbo lauko. Būtina, kad vaikus prižiūrėtų kitas suaugęs asmuo.
- Nedirbti ant šlapios vejos, lyjant lietaui ar artinantis audrai, ypač kai yra žaibavimo tikimybė.
- Nelaikyti įrenginio lietuje arba drėgnoje aplinkoje. Į įrenginį patekęs vanduo padidina elektros smūgio riziką.
- Atkreipti ypatingą dėmesį į žemės paviršiaus nelygumus (kalnelius, griovius), šlaitus, nematomus pavojus bei galimas kliūtis, kurios galėtų riboti matomumą.
- Atkreipti ypatingą dėmesį dirbant netoli daubų, griovių arba pylimų, įrenginys gali apvirsti, jei ratas peržengia šlaito kraštą arba jei šlaito kraštas ima byrėti.
- Visada dirbti skersai šlaito, o ne pakilimo/nusileidimo kryptimi, atkreipiant ypatingą dėmesį į krypties pakeitimą, užsitikrinant tinkamus atramos taškus bei įsitikinant, kad nėra kliūčių ties ratais (akmenų, šakų, šaknų ir t.t.), šios kliūtys gali sąlygoti šoninį paslydimą arba įrenginio kontrolės praradimą.

- Kai įrenginys yra naudojamas netoli kelio, atkreipti dėmesį į eismą.

Elgesys

- Būti ypatingai atidiems apsisukant ar važiuojant atbuline eiga. Prieš apsisukant ir apsisukimo metu žiūrėti sau už nugaros, tokiu būdu įsitikinant, jog nėra kliūčių.
- Niekada nebėgti, o žingsniuoti.
- Vengti, kad vejapjovė temptų operatorių.
- Rankas ir pėdas visada laikyti atokiau nuo pjovimo įtaiso, tiek įrenginio paleidimo, tiek jo naudojimo metu.
- Dėmesio: pjovimo elementas toliau sukasi keletą sekundžių po jo atjungimo arba po variklio išjungimo.
- Visada laikytis atokiau nuo išmetimo angos.

⚠ Gėdimų arba nelaimingų atsitikimų darbo metu atveju, nedelsiant išjungti variklį ir patraukti įrenginį taip, kad nebūtų padaryta dar didesnė žala; nelaimingų atsitikimų, susijusių su asmens ar trečiosios šalies sužalojimais atveju, nedelsiant atlikti tinkamiausius pirmosios pagalbos veiksmus ir kreiptis į sveikatos priežiūros įstaigą tolesniam gydymui. Kruopščiai pašalinti galimas sužalojimus ar be priežiūros paliktus gyvūnus.

Naudojimo apribojimai

- Niekada nenaudoti įrenginio, jei apsaugos įtaisai yra pažeisti, jų trūksta ar yra netinkamai sumontuoti (surinkimo maišas, šoninio išmetimo apsaugos įtaisai, galinio išmetimo apsaugos įtaisai).
- Nenaudoti įrenginio, jei priedai/įrankiai nėra įdiegti tam numatytose vietose.
- Neišjunginėti, nekeisti, negadinti ar nenuiminėti esamų apsauginių sistemų / mikrojungiklių.
- Saugoti įrenginį nuo pernelyg didelių apkrovų ir nenaudoti mažo įrenginio sunkių darbų atlikimui; tinkamo įrenginio naudojimas sumažina riziką ir pagerina darbo kokybę.

2.4 TECHNINĖ PRIEŽIŪRA, SANDĖLIAVIMAS

Periodiška techninė priežiūra ir taisyklingas sandėliavimas padeda išlaikyti įrenginio saugumą ir jo veiksmingumą lygį.

Techninė priežiūra

- Niekada nenaudoti įrenginio, jei jo dalys yra susidėvėjusios arba pažeistos. Pažeistos ar susidėvėjusios detalės turi būti pakeistos ir niekada netaisomos.
- Įrenginio reguliavimo operacijų metu, atkreipti dėmesį, kad pirštai nepatektų tarp judančio pjovimo įtaiso ir stacionarių įrenginio dalių.

⚠ Šioje instrukcijoje nurodytas triukšmo ir vibracijos lygis yra šio įrenginio maksimalios naudojimo vertės. Išbalansuoto pjovimo elemento naudojimas, pernelyg didelis eigos greitis, techninės priežiūros stoka daro didelę įtaką triukšmo emisijai ir vibracijoms. Dėl šios priežasties būtina imtis prevencinių priemonių, kurios padėtų pašalinti galimus nuostolius, atsirandančius dėl per didelio triukšmo ir dėl vibracijų; reikia pasirūpinti įrenginio technine priežiūra, dėvėti apsaugines ausines, darbo metu daryti pertraukas.

Sandėliavimas

- Norint sumažinti gaisro riziką, nepalikti konteinerių su surinkimais atliekomis uždaroje patalpoje.

2.5 AKUMULIATORIUS / AKUMULIATORIUS ĮKROVIKLIS

SVARBU Šie saugos reikalavimai papildo saugos nurodymus, aprašytus atitinkamoje kartu su įrenginiu

pristatomoje akumulatoriaus ir akumulatoriaus įkroviklio instrukcijų knygelėje.

- Akumulatoriaus įkrovimui naudoti tik gamintojo rekomenduojamą akumulatoriaus įkroviklį. Netinkamas akumulatoriaus įkroviklis gali sukelti elektros smūgį, perkaitimą ar korozinio skydžio nuotėkį iš akumulatoriaus.
- Naudoti tik jįsų įrenginiui numatytą akumulatorių. Kitų akumulatorių naudojimas gali sukelti sužalojimus ar gaisro pavojų.
- Prieš įstatant akumulatorių, užsitikrinti, kad įrenginys būtų išjungtas. Akumulatoriaus įdėjimas į įjungtą elektrinį prietaisą gali sukelti gaisrą.
- Nenaudojamą akumulatorių laikyti atokiau nuo sąvaržėlių, monetų, raktų, vinių, varžtų ar kitų mažų metalinių daiktų, kurie galėtų sąlygoti kontaktų trumpąjį jungimą. Trumpasis akumulatoriaus kontaktų jungimas gali sąlygoti dūmus arba liepsną.
- Nenaudoti akumulatoriaus įkroviklio vietoje, kur yra degių garų, medžiagų arba lengvai užsidegančių paviršių, tokių kaip popierius, audiniai ir t.t. Įkrovimo metu akumulatoriaus įkroviklis įkaista ir gali sukelti gaisrą.
- Akumulatorių transportavimui metu, atkreipti dėmesį į tai, kad kontaktai nebūtų tarpusavyje sujungiami ir kad transportavimui nebūtų naudojamos metalinės talpyklos.

2.6 APLINKOS APSAUGA

- Naudojant įrenginį, aplinkos apsauga turi būti svarbus ir prioritetas aspektas, pilietinės visuomenės ir aplinkos, kurioje gyvename naudai.
- Stengtis netrukdyti kaimynams. Įrenginį naudoti tik tinkamu laiku (ne anksti ryte arba ne vėlai vakare, kai ši veikla galėtų trukdyti kitiems asmenims).
 - Kruopščiai laikytis vietinių teisės aktų, susijusių su pakavimo medžiagų, sugadintų detalių arba kitų elementų, sąlygojančių stiprų neigiamą poveikį aplinkai šalinimu; šios atliekos neturi būti metamos į šiukšlių dėžę, bet turi būti atskirtos ir perduotos į specializuotus surinkimo punktus, kuriuose bus pasirūpinta jų perdirbimu.
 - Kruopščiai laikytis vietinių teisės aktų šalinant pjovimo metu susidarancias atliekas.
 - Įrenginio nebenaudojimo atveju, jo nepalikti aplinkoje, bet, vadovaujantis vietiniais teisės aktais, kreiptis į specializuotą atliekų surinkimo punktą.



Elektrinių prietaisų nešalinti kartu su buitinėmis atliekomis. Pagal Europos direktyvą 2012/19/ES dėl elektros ir elektroninės įrangos atliekų ir jos įgyvendinimą pagal nacionalinius standartus, nebe-naudojama elektros įranga turi būti surenkama atskirai, kad būtų pakartotinai naudojama aplinkai nekenksmingu būdu. Jei elektros įranga yra šalinama sąvartyne ar dirvoje, kenksmingos medžiagos gali patekti į požeminį vandenį ir patekti į maisto grandinę, pakenkiant jūsų sveikatai ir gerovei. Dėl išsamesnės informacijos apie šio gaminio pašalinimą, kreiptis į įstaigą, atsakingą už buitinių atliekų perdirbimą arba į gaminio Pardavėją.



Eksplotavimo laikotarpio pabaigoje tinkamai šalinti akumulatorius rūpinantis mus supančia aplinka. Akumulatoriuje yra medžiagų, kurios kelia pavojų jums ir aplinkai. Jos turi būti atskirtos ir pašalintos atskirai specializuotame centre, kuris priima ličio jonų baterijas.



Naudotų produktų ir jų pakuotės rūšivimas sudaro sąlygas medžiagų perdirbimui ir pakartotiniam jų panaudojimui. Pakartotinis perdirtų medžiagų panaudojimas padeda išvengti aplinkos taršos ir sumažina žaliavų poreikį.

3. PAŽINTIS SU ĮRENGINIU

3.1 ĮRENGINIO APRAŠYMAS IR NUMATYTOJI PASKIRTIS

Šis įrenginys yra vejavojė, valdoma pėsčio operatoriaus.

Įrenginys yra sudarytas iš variklio, varančio gaubte įmontuotą pjovimo įtaisą, bei yra aprūpintas ratais ir rankena. Operatorius gali vairuoti įrenginį bei naudotis pagrindiniais valdymo įtaisais visada laikydamasis už rankenos, tokiu būdu išlikdamas saugiu atstumu nuo besisukančio pjovimo įtaiso.

Operatoriui atsisitraukus nuo įrenginio, variklis ir besisukantis įtaisas per kelias sekundes sustoja.

3.1.1 Numatytoji naudojimo paskirtis

Ši mašina yra suprojektuota ir pagaminta žolės pjovimui (ir surinkimui) soduose ir žolės plotuose, išplečiant pjovimo galimybes, atliekamas su pėsčiuoju operatoriumi. Šis įrenginys paprastai gali:

1. pjauti žolę ir surinkti ją į surinkimo maišą.
2. Pjauti žolę ir išpilti ją ant žemės iš galinės pusės.
3. pjauti žolę ir išpilti ją iš šoninės pusės (jei numatyta);
4. pjauti žolę, ją paskleisti ant dirvos paviršiaus (mulčiavimo funkcija, jei numatyta).

Specialių priedų naudojimas, kuriuos Gamintojas numatė kaip originalią tiekiamą įrangą arba kaip atskirai įsigijamus priedus, suteikia galimybę atlikti šį darbą skirtingais darbo režimais, kurie yra aprašyti šiame instrukcijų vadove arba atskirų priedų instrukcijų vadovuose.

3.1.2 Netinkamas naudojimas

Bet koks kitas naudojimas, kitoks nei nurodyta aukščiau, gali būti pavojingas ir sąlygoti žalą asmenims ir (arba) daiktams.

Netinkamu naudojimu laikoma (kaip pavyzdžiui, tačiau ne tik):

- Pervežti ant įrenginio kitus asmenis, vaikus arba gyvūnus, kurie galėtų nukristi ir sunkiai susižeisti arba trukti saugiam vairavimui.
- Važinėti įrenginiu.
- Naudoti įrenginį vilkimui arba krovinių stūmimui.
- Paleisti pjovimo įtaisą nežolėtose vietose.
- Naudoti įrenginį lapų arba šiukšlių surinkimui.
- Naudoti įrenginį gyvatorių tvarkymui arba kitų nežolingų augalų pjovimui.
- Naudoti įrenginį daugiau nei vienam asmeniui.

SVARBU *Netinkamas įrenginio naudojimas panaikina garantijos galiojimą ir atleidžia Gamintoją nuo bet kokios atsakomybės; tokiu būdu visa atsakomybė už nuostolius arba sužalojimus savo paties arba trečiųjų asmenų atžvilgiu, tenka naudotojui.*

3.1.3 Naudotojo tipas

Šis įrenginys yra skirtas privatiems naudotojams, tai yra neprofesionaliems operatoriams.

Šis įrenginys yra skirtas mėgėjams.

SVARBU *Įrenginį privalo naudoti tik vienas operatorius.*

3.2 SAUGOS ŽENKLAI

Ant įrenginio yra pavaizduoti įvairūs simboliai (2 pav.). Jų paskirtis yra priminti operatoriui, kaip jis turi elgtis, kad įrenginys būtų naudojamas atsargiai ir saugiai. Simbolių reikšmės:



Dėmesio. Prieš naudojant įrenginį, perskaityti instrukcijas.



Pavojus! Daiktų sviedimo pavojus. Naudojimo metu pašaliniai asmenys privalo laikytis atokiau nuo darbo lauko.



Tik vėjapjovėi su šiluminiu varikliu.



Tik elektrinėms, į tinklą jungiamoms vėjapjovėms.



Tik elektrinėms, į tinklą jungiamoms vėjapjovėms.



Pavojus! Pavojus įsipjauti. Judantis pjovimo įtaisas. Nekišti rankų ar kojų į pjovimo įtaiso vidų.



Atkreipti dėmesį į aštrų pjovimo įtaisą. Nekišti rankų ar pėdų į pjovimo įtaiso ertmės vidų. Pjovimo įtaisas toliau sukasi net ir po variklio išjungimo. Prieš pradėdant techninės priežiūros darbus, ištraukti apsauginį raktą (atjungimo įtaisą).

SVARBU Pažeistos arba neįskaitomos lipnios etiketės turi būti pakeistos naujomis. Užsakyti naujas etiketes artimiausiame įgaliotame techninio aptarnavimo centre.

3.3 IDENTIFIKACINĖ ETIKETĖ

Identifikacinėje etiketėje yra pateikti šie duomenys (1 pav.).

1. Garso galios lygis.
2. CE atitikties ženklas.
3. Pagaminimo metai.
4. Įrenginio tipas.
5. Serijos numeris.
6. Gamintojo pavadinimas ir adresas.
7. Gaminio kodas.
8. Didžiausias variklio darbinis greitis.
9. Svoris kg.
10. Maitinimo šaltinio įtampa ir dažnis.
11. Elektros apsaugos laipsnis.
12. Vardinė galia.

Perrašyti įrenginio identifikacinius duomenis atitinkamuose etiketės, esančios viršelio užpakalinėje pusėje, laukuose.

SVARBU Kaskart kreipiantis į įgaliotąjį techninio aptarnavimo centrą, naudoti identifikacinius duomenis, pateiktus identifikacinėje produkto etiketėje.

SVARBU Atitikties deklaracijos pavyzdys yra šio vadovo paskutiniuose puslapiuose.

3.4 PAGRINDINĖS SUDEDAMOSIOS DALYS

Įrenginys yra sudarytas iš šių pagrindinių sudedamųjų dalių, kurios atlieka tokias funkcijas (Pav.1.0):

- A. Važiuko klė:** tai korpusas, uždengiantis besisukantį pjovimo įtaisą.
- B. Variklis:** perduoda judėjimą iš pjovimo įtaiso ir traukos įtaiso į ratus (jei numatyta).
- C. Pjovimo įtaisas:** už žolės pjovimą atsakingas elementas.
- D. Galinio išmetimo apsauga:** tai apsauginis įtaisas, kuris neleidžia daiktams, kuriuos surenka pjovimo įtaisai, būti nusiųstiems toli nuo įrenginio.

E. Šoninio išmetimo apsauga (jei numatyta): tai apsauginis įtaisas, kuris neleidžia daiktams, kuriuos surenka pjovimo įtaisai, būti nusiųstiems toli nuo įrenginio.

F. Šoninio išmetimo deflektorius (jei numatytas): be šoninio žolės išmetimo ant žemės funkcijos, taip pat yra saugos elementas, užkertantis kelią bet kokiems pjovimo įtaiso surinktiems objektams būti išmestiems toli nuo įrenginio.

G. Surinkimo maišas: be nupjautos žolės surinkimo funkcijos, taip pat yra saugos elementas, užkertantis kelią bet kokiems pjovimo įtaiso surinktiems objektams būti išmestiems toli nuo įrenginio.

H. Rankena: tai operatoriaus darbo vieta. Jos ilgis padeda operatoriui darbo metu visada išlaikyti saugų atstumą nuo besisukančio pjovimo įtaiso.

I. Akumulatorius (jei nėra tiekiamas su įrenginiu, žiūrėti 13 skyr. „papildomai užsakomi priedai“): įtaisas, kuris tiekia energiją įrenginiui; jo techniniai duomenys ir naudojimo taisyklės yra aprašytos specialiajame instrukcijų vadove.

J. Operatoriaus buvimo svirtis: tai svirtis, kuri leidžia įjungti pjovimo ir traukos įtaisą. Variklis sustoja automatiškai, atleidus svirtį.

K. Traukos įjungimo svirtis (jei yra): tai svirtis, kuri įjungia ratų trauką ir leidžia judėti įrenginiui.

L. Akumulatoriaus bloko prieigos durelės

M. Apsauginis raktas (Atjungimo įtaisas): Raktas įjungia / atjungia įrenginio elektros grandinę.

N. Akumulatoriaus įkroviklis (jei nėra tiekiamas su įrenginiu, žiūrėti 13 skyr. „papildomai užsakomi priedai“): įtaisas, kuris yra naudojamas akumulatoriaus įkrovimui.



Kruopščiai laikykites 2 skyriuje pateiktų nuorodų ir saugos standartų.

4. SURINKIMAS

Kai kurie įrenginio komponentai tiekiami surinkti, bet įrenginį išpakavus juos reikia išmontuoti vadovaujantis šiomis instrukcijomis.



Išpakavimą ir montavimą reikia atlikti ant lygaus ir tvirtu paviršiaus, palikus pakankamai vietos įrenginio judėjimui ir pakuočioms. Nenaudoti įrenginio, kol nėra baigti darbai, aprašyti skyriuje „SURINKIMAS“.

4.1 IŠMONTAVIMAS (3 PAV.)

1. Atsargiai išardyti pakuotę, stengiantis nepamesti sudedamųjų dalių.
2. Peržiūrėti dėžėje esančius dokumentus, tame tarpe ir šią instrukciją.
3. Ištraukti iš dėžės visus nesumontuotus komponentus.
4. Dėžę ir kitas pakavimo medžiagas šalinti laikantis vietinių teisės aktų.



Prieš pradėdant surinkimo darbus, įsitikinti, ar akumulatorius nėra įstatytas į jam skirtą ertmę.

4.2 RANKENOS SURINKIMAS

Surinkite rankeną, kaip parodyta (4 pav.).

4.3 MAIŠO MONTAVIMAS

Surinkite rankeną, kaip parodyta (5 pav.).

5. VALDYMO ĮTAISAI

5.1 APSAUGINIS RAKTAS (ATJUNGIMO ĮTAISAS)

Raktas (Pav.6.A), esantis akumulatoriaus ertmės viduje, įjungia ir atjungia įrenginio elektros grandinę. Ištraukus raktą, visiškai atsijungia elektros grandinė, tokiu būdu užkertamas kelias nekontroliuojamam įrenginio naudojimui.

SVARBU *Kaskart, kai įrenginys paliekamas nenaudojamas arba nepržiūrimas, ištraukti apsauginį raktą.*

Kai kuriems modeliams, jei numatyta, pasukite raktelį į padėtį „ON“, kad įjungtumėte įrenginio elektros grandinę, leidžiančią užvesti įrenginį. Pasukus raktą į padėtį „OFF“, visiškai atsijungia elektros grandinė, tokiu būdu užkertamas kelias nekontroliuojamam įrenginio naudojimui.

5.2 RANKENA

5.2.1 Operatoriaus svirtis

Operatoriaus svirtis (7.A pav.) leidžia įjungti pjovimo įtaisą. Ji yra priešais rankeną.

Norėdami paleisti pjovimo įtaisą, paspauskite saugos mygtuką (7.C pav.) ir perkeltkite svirtį prie rankenos. Variklis automatiškai sustoja, o atleidus svirtį visos funkcijos išjungiamos.

PASTABA *Pjovimo įtaisą galima paleisti tik paspaudus saugos mygtuką rankenos dešinėje ir nuspaudus operatoriaus svirtį rankenos link.*

5.2.2 Įjungimo mygtukas (jei numatyta)

Šis įjungimo mygtukas (8.A pav.) naudojamas:



1. **Įrenginiui įjungti.** Paspaudus mygtuką (8.A pav.), LED (8.B pav.) įsijungia ir įrenginys yra paruoštas naudojimui.

PASTABA *Įrenginį galima įjungti tik tada, kai atleistos operatoriaus ir traukos svirtys.*

PASTABA *Jei įrenginys nėra naudojamas, po 15 sekundžių LED užgesa ir reikės pakartoti aukščiau aprašytą operaciją.*



2. **Pjovimo įtaiso įvedimas.**

PASTABA *Pjovimo įtaiso įvedimas yra galimas tik jei operatoriaus svirtis yra nuspausta, rankenos link (žr. 6.3 par.).*

3. **Pjovimo įtaiso išjungimas.** Prie įvesto pjovimo įtaiso, atleisti operatoriaus svirtį (7.A pav.); pjovimo įtaisas sustoja, nors pats įrenginys toliau išlieka įjungtas.

5.2.3 Eigos įvedimo svirtis

SVARBU *Variklį visada paleiskite tik išjungę trauką.*

Įveda trauką ratams ir leidžia įrenginiui judėti.

Ji yra už rankenos.



Trauka įvesta. Vejapjovė pradeda judėti stumtelėjus svirtį prie rankenos (7.B pav.). Vejapjovė nustoja judėti atleidus rankeną.

SVARBU *Netraukite įrenginio atgal, kai įjungta trauka.*

Kai kuriems modeliams, pasirinkimo rankenėlės, esančios rankenos dešinėje, pagalba (8.C pav.) yra galimas eigos greičio reguliavimas.

Galima pasirinkti 6 skirtingus greičio lygius.



1. **Maksimalus greitis** (apytiksliai 5 km/h).



2. **Minimalus greitis** (apytiksliai 2,5 km/h).

PASTABA *Paskutinis pasirinktas greičio lygis lieka nustatytas net ir išjungus įrenginį.*

5.2.4 „ECO“ mygtukas (jei numatyta)

„ECO“ funkcija leidžia taupyti energiją vejos pjovimo metu optimizuojant akumulatoriaus veikimo trukmę. Norint įjungti arba išjungti „Eco“ funkciją, paspausti mygtuką (Pav.8.D).

Ši funkcija visada išsijungia kaskart, kai yra atleidžiamos operatoriaus svirtys.

PASTABA *Nerekomenduojama naudoti funkcijos „ECO“ sudėtingomis pjovimo sąlygomis (pjaunant tankią, aukštą, drėgną veją).*

5.3 PJOVIMO AUKŠČIO REGULIAVIMAS

Nuleidus ar pakėlus važiuoklę, žolė gali būti pjaunama skirtingais pjovimo aukščiais.



Atlikti šią operaciją tik sustojus pjovimo įtaisui.

Pjovimo aukščio reguliavimas atliekamas specialios svirties (pav.9.A) pagalba, kuri pakelia arba nuleidžia važiuoklę iki norimos padėties.

6. ĮRENGINIO NAUDOJIMAS

SVARBU *Akumuliatorių ir krovimo įtaiso instrukcijas raskite atitinkamame vadove.*

6.1 PARUOŠIAMIEJI DARBAI

Įsitikinti, kad apsauginis raktas nėra įstatytas į jam skirtą ertmę. Pastatyti įrenginį horizontalioje padėtyje, jis turi tvirtai remtis į žemę.

6.1.1 Akumulatoriaus patikrinimas

Prieš naudojant įsigytą įrenginį pirmąjį kartą, pilnai įkrauti akumuliatorių laikantis akumulatoriaus instrukcijų knygelėje pateiktų nurodymų.

Prieš kiekvieną naudojimą patikrinti akumulatoriaus įkrovo lygį, laikantis akumulatoriaus instrukcijoje pateiktų nurodymų.

6.1.2 Įrenginio paruošimas darbui

PASTABA Šis įrenginys leidžia atlikti vejos pjovimą įvairiais būdais.

a. Pasiruošimas žolės pjovimui ir jos surinkimui į surinkimo maišą:

1. Modeliams su šoniniu išmetimu: įsitinkinkite, kad apsauga (10.A pav.) yra nuleista ir užblokuota saugos svirtimi (10.B pav.).
2. Įdėkite surinkimo maišą (10.C pav.).

b. Pasiruošimas žolės pjovimui ir jos galiniam išmetimui ant žemės:

1. Pakelkite galinio išmetimo apsaugą (11.A pav.) ir sumontuokite kaištį (11.B pav.).
2. Modeliuose su šoniniu išleidimu: įsitinkinkite, kad apsauga (11.C pav.) yra nuleista ir užblokuota saugos svirtimi (11.D pav.).

Jei norite ištraukti kaištį: žr. 11.A/B pav.

c. Pasiruošimas pjovimui ir žolės susmulkinimui (mulčiavimo funkcija):

Pakelti galinio išmetimo apsaugą (12.A pav.) ir įdėti deflektoriaus dangtelį (12.B pav.) į išmetimo angą taip, kad jis būtų šiek tiek pasviręs į dešinę; tada užfiksuoti įstatant du kaiščius (12.B.1 pav.) į numatytas angas, kol pasigirs spragtelėjimas.

Modeliuose su šoniniu išleidimu: įsitinkinkite, kad šoninio išleidimo apsauga (12.C pav.) yra nuleista ir užrakinta saugos svirtimi (12.D pav.).

d. Pasiruošimas žolės pjovimui ir jos šoniniam išmetimui ant žemės:

1. Pakelti galinio išmetimo apsaugą (13.A pav.) ir įdėti deflektoriaus dangtelį (13.B pav.) į išmetimo angą taip, kad jis būtų šiek tiek pasviręs į dešinę; tada užfiksuoti įstatant du kaiščius (13.B.1 pav.) į numatytas angas, kol pasigirs spragtelėjimas.
2. Lengvai stumtelėkite saugos svirtį (13.C pav.) ir pakelkite šoninio išmetimo apsaugą (13.D pav.).
3. Įdėkite šoninio išmetimo deflektorių (13.E pav.).
4. Vėl uždarykite šoninio išmetimo apsaugą (13.D pav.) taip, kad šoninio išmetimo deflektorius (13.E pav.) būtų užblokuotas.

Jei norite nuimti šoninio išmetimo deflektorių:

5. Lengvai stumtelėkite saugos svirtį (13.C pav.) ir pakelkite šoninio išmetimo apsaugą (13.D pav.).
6. Atkabinkite šoninio išmetimo deflektorių (13.E pav.).

6.1.3 Rankenos suregulavimas (14/15 pav.)

 Šią operaciją atlikite tik sustojus pjovimo įtaisui.

6.2 SAUGOS KONTROLĖ

 Prieš naudojimą visada atlikti saugos patikrinimus.

6.2.1 Saugos patikra prieš kiekvieną naudojimą

- Patikrinkite, ar nepažeisti ir tinkamai sumontuoti visi įrenginio komponentai;
- patikrinkite, ar tinkamai priveržti visi tvirtinimo įtaisai;
- kiekvienas įrenginio paviršius turi būti švarus ir sausas.

6.2.2 Įrenginio darbo bandymas

Veiksmas	Rezultatas
<ol style="list-style-type: none">1. Paleisti įrenginį ir įvesti pjovimo įtaisą (6.3 par.).2. Atleisti operatoriaus svirtį (21.A pav.).	<ol style="list-style-type: none">1. Pjovimo įtaisas turi judėti.2. Svirtis turi automatiškai ir greitai sugrįžti į neutralią padėtį, variklis turi išsijungti, o pjovimo įtaisas turi sustoti per kelias sekundes.
<ol style="list-style-type: none">1. Paleisti įrenginį (6.3 par.) ir aktyvuoti traukos svirtį (5.2.3 par.).2. Atleisti traukos svirtį.	<ol style="list-style-type: none">1. Ratai įrenginį varo į priekį.2. Ratai sustoja, o įrenginys nustoja judėti.
Bandomasis važiavimas	Nėra neįprastų vibracijų. Nėra jokių neįprastų garsų.

 Jei bet kuris vienas iš rezultatų skiriasi nuo lentelėje pateiktų duomenų, įrenginio eksploatuoti negalima! Kreiptis į specializuotą techninio aptarnavimo centrą apžiūrai ir remonto darbams.

6.3 PALEIDIMAS

PASTABA Užvedimą atlikti ant lygaus paviršiaus, kur nėra kliuvinių ir aukštos žolės.

1. Atverti akumulatoriaus bloko prieigos dureles (Pav.16.A).
2. Įstatyti akumuliatorių (7.2.3 par.) į jo vietą stumiant iki galo kol pasigirs spragtelėjimas ir jis užsiblokuos, tokiu būdu bus užtikrintas neprikaištingas elektros kontaktas.
3. Įvesti iki galo apsauginį raktą (17.A pav.). Jei numatyta, pasukti raktelį į padėtį „ON“.
4. Vėl visiškai uždaryti dureles.
5. Modeliuose su užvedimo mygtuku, paspauskite įjungimo mygtuką (18.A pav.). LED lieka įjungtas 15 sekundžių.
6. Įjungti pjovimo įtaisą, pirmiausia paspaudus saugos mygtuką dešinėje (19.A pav.), o paskui paspaudus operatoriaus svirtį (19.B pav.).
7. Norėdami įvesti trauką, paspauskite galinę rankenos svirtį (19.C pav.).

6.4 DARBAS

SVARBU Atliekant darbą būtina visada išlaikyti saugų atstumą nuo besisukančio pjovimo įtaiso, atsižvelgiant į rankenos ilgį.

Akumuliatorių veikimo trukmė (taip pat ir vejos, apdirbamos prieš įkrovimą, pavišius) priklauso nuo įvairių aprašytų veiksnių (7.2.1 par.).

• Naudojimo metu rodoma akumuliatorių įkrovos būseną (likusio įkrovimo procentas) (8.E pav.).

SVARBU *Jei variklis darbo metu sustoja dėl perkaitimo, būtina palaukti apytiksliai 5 minutes prieš vėl jį paleidžiant iš naujo.*

6.4.1 Žolės pjovimas

1. Pradėti eigą ir pjovimą žolėtame lauke.
2. Nustatyti padavimo greitį ir pjovimo aukštį (5.3 par.), atsižvelgiant į vejos būklę (žolės aukštis, tankis ir drėgmė) ir į nupjautos žolės kiekį.

• **Modeliuose su trauka (5.2.3 par.):** Rekomenduojama nepjauti žolės žemės plotuose, kurių nuolydis viršija 15°.

3. Vejos vaizdas bus geresnis, jei pjovimai bus atliekami visada vienodame aukštyje ir pakaitomis abiem kryptimis (Pav.20).



• **Šoninio išmetimo atveju:** Rekomenduojama važiuoti taip, kad nupjauta žolė būtų išmetama ant tos vejos vietos, kurioje žolė dar nupjauta.

• **Mulčiavimo ar galinio žolės išmetimo atveju:**

- Visada vengti per didelio žolės kiekio šalinimo. Niekada nepjauti daugiau nei trečdaliao viso žolės aukščio vienu praėjimu (Pav.20).
- Važiuklę visada išlaikyti švairią (7.3.1 par.).

6.4.2 Surinkimo maišo ištuštinimas

• **Jeį surinkimo maišas yra su turinio indikatoriaus įtaisu:**

 Pakeltas = tuščias.  Nuleistas = pilnas*.

*surinkimo maišas prisipildė ir reikia jį ištuštinti.

Išimti ir ištuštinti surinkimo maišą:

1. palaukti, kol sustos pjovimo įtaisas;
2. nuimti surinkimo maišą (25.A pav.).

6.5 SUSTABDYMAS

Norint sustabdyti įrenginį:

1. Atleisti operatoriaus svirtį (21.A pav.).

• 2. Modeliuose su užvedimo mygtuku, paspauskite įjungimo mygtuką (18.A pav.).

3. Palaukti pjovimo įtaiso sustojimo.

 **Išjungus įrenginį, reikia dar keletą sekundžių, palaukti plovimo įtaiso visiškai sustos.**

SVARBU *Visada sustabdyti įrenginį.*

- Vietos pakeitimai darbo teritorijoje.
- Važiuojant per nežolėtą teritoriją.
- Kiekvieną kartą, kai reikia aplenkti kliūtį.

- Prieš sureguliuojant pjovimo aukštį.
- Kiekvieną kartą nuėmus ar sumontavus surinkimo maišą.
- Kiekvieną kartą nuėmus ar sumontavus šoninio išmetimo deflektorių (jei numatyta).

6.6 PO NAUDOJIMO

1. Atlikti valymo darbus (7.3 par.).
2. Jei reikia, pakeiskite sugadintas detales ir priveržkite atsilukius varžtus ir varžles.

SVARBU *Kaskart, kai įrenginys paliekamas nenaudojamas arba neprižiūrimas, ištraukti apsauginį raktą.*

7. TECHNINĖ PRIEŽIŪRA

7.1 BENDRA INFORMACIJA

 **Būtina laikytis saugos reikalavimų, aprašytų 2. skyr. Griežtai laikytis šių reikalavimų, tokiu būdu bus išvengta didelės rizikos ar pavojaus.**

 **Prieš atliekant bet kokius įrenginio patikrinimo, valymo arba techninės priežiūros / suregulavimo darbus:**

- **Sustabdyti įrenginį.**
- **Ištraukti apsauginį raktą (niekada nepalikti rakto įvesto arba vaikams ar kitiems netinkamiems asmenims prieinamoje vietoje).**
- **Ištikinti, ar visos judančios detalės yra visiškai sustojusios.**
- **Prieš statant įrenginį į bet kokią patalpą, palaukti, kol variklis atvės.**
- **Perskaityti atitinkamus nurodymus.**
- **Dėvėti tinkamą aprangą, naudoti darbinės pirštines ir apsauginius akinius.**

• Techninės priežiūros darbų periodiškumas ir tipas yra nurodyti „Techninės priežiūros lentelėje“. Ši lentelė padės išlaikyti jūsų įrenginio efektyvumą ir saugumą. Joje nurodyti pagrindiniai techninės priežiūros darbai ir jų periodiškumas. Atlikti atitinkamus veiksmus prieš baigiantis numatytam terminui.

- Neoriginalių detalių ir priedų naudojimas ar jų netaisyklingas sumontavimas gali turėti neigiamą poveikį įrenginio veiksmingumui ir saugumui. Gamintojas atsiriboja nuo bet kokios atsakomybės dėl žalos, nelaimingų atsitikimų ir sužeidimų, kuriuos sąlygoja šių produktų naudojimas.
- Originalias atsargines detales tiekia techninio aptarnavimo centrai ar įgaliotieji platintojai.

SVARBU *Visus techninės priežiūros ir reguliavimo darbus, kurie nėra aprašyti šiame vadove, turi atlikti Platintojas arba Specializuotas techninio aptarnavimo centras.*

7.2 AKUMULIATORIUS

7.2.1 Akumuliatoriaus veikimo laikas

Akumuliatoriaus veikimo laiką (ir nupjautos vejos plotą prieš įkraunant) daugiausia lemia:

- a. Aplinkos veiksniai, dėl kurių atsiranda didesnis energijos poreikis:

– Tankios, aukštos, drėgnos žolės pjovimas.

- b. Įrenginio pjovimo plotis; kuo didesnis plotis, tuo didesnės energijos sąnaudos.

- c. Operatoriaus veiksmai, kurių reiktų vengti:

– Dažnų įjungimų ir išjungimų darbo metu.
– Per mažo pjovimo aukščio, atsižvelgiant į žolės būklę.

- Per didelio judėjimo greičio, atsižvelgiant į vežamos žolės kiekį.

PASTABA Darbo metu akumulatorius yra apsaugotas nuo visiškos iškvovos apsauginiu įtaisu, kuris išjungia įrenginį ir sustabdo jo veikimą.

Kad akumulatoriaus veikimo laikas būtų optimizuotas, visada patariama:

- Pjauti žolę, kai pieva yra sausa.
- Dažnai pjauti žolę, kad ji neužaugtų aukšta.
- Kai žolė yra labai aukšta, nustatyti didesnę pjovimo aukštį, o antrą kartą pjauti žemesniame aukštyje.
- Kai žolė labai aukšta nenaudoti mulčiavimo funkcijos.
- Naudoti „Eco“ funkciją (5.2.4 par.).

Jeji norima naudoti įrenginį ilgiau, nei tai leidžia standartinis akumulatorius, galima:

- Nusipirkti antrą standartinį akumuliatorių greitam iškvovos akumulatoriaus pakeitimui, tokiu būdu nebus nutrauktas naudojimo tęstinumas.
- Įsigyti kitą akumuliatorių, kurio veikimo trukmė yra ilgesnė, palyginus su standartinio akumulatoriumi (13.2 par.).

7.2.2 Akumulatoriaus išėmimas ir įkvovimas

1. Atidaryti akumulatoriaus ertmės dureles ir ištraukti apsauginį raktą.
2. Paspausti ant akumulatoriaus (22.A pav.) esantį mygtuką ir išimti akumuliatorių (22.B pav.).
3. Įstatyti akumuliatorių (pav. 23.B) į atitinkamą akumulatoriaus įkvoviklio ertmę (pav. 23.C).
4. Akumulatoriaus įkvoviklį prijungti prie elektros lizdo, kurio įtampa, atitinka duomenų lentelėje nurodytą įtampą.
5. Atlikti pilną įkvovimą, laikantis akumulatoriaus / akumulatoriaus įkvoviklio instrukcijų knygelėje pateiktų nurodymų.

PASTABA Akumulatorius yra aprūpintas apsauginiu įtaisu, kuris užkerta kelią įkvovimui, jeigu aplinkos temperatūra nėra nuo 0 iki +45 °C.

PASTABA Akumulatorius gali būti įkraunamas bet kuriuo metu, net ir dalinai, be jokios rizikos jį sugadinti.

7.2.3 Akumulatoriaus sumontavimas atgal į įrenginį

Užbaigus įkvovimą:

1. Ištraukti akumuliatorių iš atitinkamos akumulatoriaus įkvoviklio ertmės (vengiant, kad jis būtų laikomas prijungtas prie įkvoviklio, jei įkvovimas yra baigtas).
2. Atjungti akumulatoriaus įkvoviklį nuo elektros tinklo.
3. Atidaryti akumulatoriaus ertmės dureles (24.A pav.), įstatyti akumuliatorių (24.B pav.) į atitinkamą ertmę, pastumiant iki galo, kol pasigirs spragtelėjimas; tokiu būdu jis bus užblokuotas taisyklingoje padėtyje ir bus užtikrintas geras elektros kontaktas.

Vėl visiškai uždaryti dureles.

7.3 VALYMAS

Po kiekvieno naudojimo atlikti valymo darbus, laikantis šių nurodymų.

7.3.1 Įrenginio valymas

- Visada įsitikinti, ar oro angos yra neužsikimšusios sankauptomis.
- Nenaudoti vandens srovės ir vengti variklio bei elektrinių komponentų sušlapimo (Pav.26).
- Vaziuoklės valymui nenaudoti stiprių valiklių.
- Siekiant sumažinti gaisro riziką, nuo variklio pašalinti žolės ir lapų likučius arba tepalo perteklių.

- Visada išlaikykite svirtis, ekraną ir mygtukus be šiukšlių.

7.3.2 Pjovimo įtaisų bloko valymas

Pašalinkite žolės likučius ir purvą, susikaupusius vaziuoklės viduje.

- **Soninio išmetimo atveju:** reikia nuimti išmetimo deflektorių (jei sumontuotas; 6.1.2 d. par.).

7.3.3 Maišo valymas (27.A/B pav.)

7.4 SUTVIRTINIMO VARŽTAI IR VERŽLĖS

Siekiant užtikrinti saugų įrenginio darbą, pasirūpinti kad veržlės ir varžtai būtų gerai prisukti.

7.5 ORO FILTRO VALYMAS

Filtro elementas visada turi būti švarus. Atlikite šiuos veiksmus:

1. Nuvalyti zoną aplink oro filtro groteles.
 2. Nuimti groteles (28.A pav.) atsukant varžtą (28.B pav.).
 3. Išimti filtruojantį elementą (29.A pav.).
 4. Prapūskite filtrą arba išplaukite jį vandenyje (29.A pav.) kad išvalytumėte dulkes ir šiukšles.
 5. Įdėkite filtro elementą (29.A pav.) į jo skyrių, uždėkite groteles ir užveržkite varžtus (28.A pav.) ir (28.B pav.).
- Mūvėti tvirtas darbinės pirštines.
 - Suimti įrenginį už taškų, kurie užtikrina saugų suėmimą, atsižvelgiant į jo svorį ir jo pasiskirstymą.
 - Operaciją turi atlikti keli žmonės, atsižvelgiant į įrenginio svorį.

8. SPECIALIOJI TECHNINĖ PRIEŽIŪRA

⚠ **Prieš atliekant bet kokius įrenginio patikrinimo, valymo arba techninės priežiūros / suregulavimo darbus:**

- Sustabdyti įrenginį.
- Ištraukti apsauginį raktą (niekada nepalikti rakto įvesto arba vaikams ar kitiems netinkamiems asmenims prieinama vietoje).
- Įsitikinti, ar visos judančios detalės yra visiškai sustojusios.
- Prieš statant įrenginį į bet kokią patalpą, palaukti, kol variklis atvės.
- Perskaityti atitinkamus nurodymus.
- Dėvėti tinkamą aprangą, naudoti darbinės pirštines ir apsauginius akinius.

8.1 PJOVIMO ĮTAISAS

Prastai pagალgąstas pjovimo įtaisas drasko žolę ir dėl to veja pageltonuoja.

⚠ **Neliesiti pjovimo įtaiso, jei nėra ištrauktas raktelis ir pjovimo įtaisas nėra visiškai sustojęs.**

⚠ **Visos operacijos, susijusios su pjovimo įtaisu (išmontavimas, galandimas, subalansavimas, remontas, sumontavimas ir/arba pakeitimas) yra labai atsakingi darbai, reikalaujantys specifinių žinių ir tam tikros įrangos panaudojimo; saugumo sumetimais šias operacijas reikia visada atlikti specializuotame techninio aptarnavimo centre.**



Visuomet pakeisti sugadintą, sulankstytą arba susidėvėjusį pjovimo įtaisą, kartu su varžtais, kad būtų išlaikyta pusiausvyra.

SVARBU Visada naudoti tik originalius pjovimo įtaisus, kurių kodai yra nurodyti lentelėje „Techniniai duomenys“.

Turint omeny gaminio raidą, Techninių duomenų lentelėje paminėti pjovimo įtaisai laikui bėgant gali būti pakeičiami kitais, pasižyminčiais analogiškomis saugaus veikimo ir pakeičiamumo savybėmis.

9. SANDĖLIAVIMAS

9.1 ĮRENGINIO SANDĖLIAVIMAS

Kai įrenginys turi būti sandėliuojamas:

1. Leisti atvėsti varikliui.
2. Ištraukti apsauginį raktą.
3. Atlikti valymo darbus (7.3 par.).
4. Patikrinkite, ar įrenginys nepažeistas.
5. Sandėliuoti įrenginį (34 pav.):
 - Sausoje aplinkoje.
 - Vietoje, apsaugotoje nuo atmosferos reiškinių.
 - Vaikams neprieinamoje vietoje.
 - Įsitikinti, kad raktai ar techninei priežiūrai naudoti įrankiai yra ištraukti.

9.2 AKUMULIATORIAUS SANDĖLIAVIMAS

Akumulatorius turi būti laikomas pavėsyje, vėsioje nuo drėgmės apsaugotoje vietoje.

PASTABA Ilgo nenaudojimo atveju akumuliatorių įkrauti kas du mėnesius.

10. PERKĖLIMAS IR GABENIMAS

Kiekvieną kartą, kai reikia perkelti, pakelti, pervežti arba pakreipti įrenginį, reikia:

- Sustabdykite įrenginį (6.5 par.), kol visiškai sustos judančios dalys.
- Mūvėti tvirtas darbinės pirštines.
- Suimti įrenginį už taškų, kurie užtikrina saugų suėmimą, atsižvelgiant į jo svorį ir jo pasiskirstymą.
- Operaciją turi atlikti keli žmonės, atsižvelgiant į įrenginio svorį.
- Įsitikinti, ar įrenginio judėjimas nesukelia nuostolių ar sužalojimų.

Kai įrenginys yra vežamas transporto priemonėje arba priekaboje, reikia:

- Naudoti tinkamo atsparumo, pločio ir ilgio įlipimo rampas.
- Pakrauti įrenginį su išjungtu varikliu, jį stumiant bei dalyvaujant pakankamam asmenų skaičiui.
- Visiškai nuleisti pjovimo įtaisų bloką.
- Įrenginį pastatyti taip, kad jis niekam nekeltų pavojaus.
- Tvirtai pritvirtinti prie transporto priemonės lynų ar grandinių pagalba, tokiu būdu bus išvengta apvirtimo.

11. TECHNINĖS PRIEŽIŪROS LENTELĖ

Intervencija	Periodiškumas	Pastabos
ĮRENGINYS		
Visų tvirtinimo elementų patikrinimas saugos kontrolė / valdymo įtaisų patikra; galinio išmetimo / šoninio išmetimo apsaugų patikra; surinkimo maišo, šoninio išmetimo deflektorius patikra; pjovimo įtaiso patikra.	Prieš naudojant	par. 6.2
Bendras valymas ir kontrolė; galimų įrenginio pažeidimų patikrinimas. Jei reikia, kreiptis į įgaliotąjį techninės priežiūros centrą.	Po kiekvieno naudojimo	7.3 par.
Pjovimo įtaiso pakeitimas	-	81 par. ***
Akumulatoriaus įkrovimo būsenos patikrinimas	Prieš kiekvieną naudojimą	*
Akumulatoriaus įkrovimas	Po kiekvieno naudojimo	par. 7.2.2 *
Oro filtro valymas	Vieną kartą per mėnesį	7.5 par.

* Peržiūrėti akumulatoriaus/akumulatoriaus įkroviklio instrukcijų knygelę.

** Operacija, kuri turi būti atlikta pas Pardavėją arba specializuotame techninio aptarnavimo centre

*** Šią operaciją atlikti pasireiškus pirmiesiems gedimo ženklams

12. GEDIMŲ PAIEŠKA

12.1 ĮRENGINIAMS SU ELEKTRONINIŲ VALDYMU

Jeigu nesklandumai tęsiasi įvykdžius aprašytus veiksmus, susisiekti su Pardavėju.		
GEDIMAS	GALIMA PRIEŽASTIS	TAISYMAS
1. Paspaudus įjungimo mygtuką, LED neįsijungia.	Trūksta apsauginio raktų arba jis nėra įvestas.	Įvesti raktą (6.3 par.).
	Apsauginis raktas padėtyje „OFF“.	Pasukti apsauginį raktą į padėtį „ON“ (6.3 par.).
	Nėra akumuliatoriaus arba jis yra įstatytas netaisyklingai.	Atidaryti dureles ir įsitikinti, ar akumuliatorius yra gerai įstatytas (7.2.3 par.).
	Akumuliatorius išsikrovęs.	Patikrinti įkrovimo stovį ir įkrauti akumuliatorių (7.2.2 par.).
	Netinkamai suderinti akumuliatoriai.	Patikrinti, ar akumuliatoriai suderinti tinkamai, vadovaujantis lentelėje „Techniniai duomenys“ pateiktomis instrukcijomis.
2. Paspaudus įjungimo mygtuką, LED neįsijungia ir įrenginys skleidžia garsinį signalą.	Vidinis variklio gedimas.	Ištraukti apsauginį raktą ir kreiptis į Techninio aptarnavimo centrą dėl patikrinimo, dalių pakeitimo arba remonto darbų.
3. Variklis sustoja dirbant.	Akumuliatorius įvestas netaisyklingai.	Atidaryti dureles ir įsitikinti, ar akumuliatorius yra gerai įstatytas (7.2.3 par.).
	Akumuliatorius išsikrovęs.	Patikrinti įkrovimo stovį ir įkrauti akumuliatorių (7.2.2 par.).
4. Užsidega pavojaus šviesos diodas (30.A pav.) ir įrenginys skleidžia garsinį signalą.	Pjovimo įtaisas užblokuotas.	Sustabdyti įrenginį, išimti apsauginį raktą, mėvėti darbinės pirštines. Patikrinti ir pašalinti nuo apatinės įrenginio dalies (7.3.2 par.) galimas sankaupas, kurios trukdo sukurti pjovimo įtaisui. Jei gedimas nėra pašalinamas, susisiekti su Techninio aptarnavimo centru patikrinimui, dalių pakeitimui arba remonto darbams (8.1 par.).
	Įrenginio gedimas	Ištraukti apsauginį raktą ir kreiptis į Techninio aptarnavimo centrą dėl patikrinimo, dalių pakeitimo arba remonto darbų.
5. Mirksi pavojaus šviesos diodas (30.A pav.).	Šiluminio saugiklio įsijungimas dėl įrenginio perkaitimo.	Palaukti bent 5 minutes ir iš naujo paleisti įrenginį.
6. Apsunkintas žolės pjovimas.	Pjovimo įtaisas nėra geros būklės.	Susisiekti su aptarnavimo centru dėl pjovimo įtaiso galandimo ar pakeitimo.
7. Darbo metu girdimas triukšmas ir / ar pernelyg didelis vibravimas.	Pjovimo įtaiso tvirtinimas laisvas arba pjovimo įtaisas pažeistas.	Nedelsiant sustabdyti variklį ir ištraukti apsauginį raktą. Susisiekti su Techninio aptarnavimo centru taisyklingam pritvirtinimui (8.1 par.).
8. Nepakankama akumuliatoriaus veikimo trukmė.	Apsunkintos naudojimo sąlygos su didesne šilumos absorbcija.	Optimizuoti naudojimą (7.2.1 par.).
	Operatyvinių poreikių netenkinantis akumuliatorius.	Naudoti antrą akumuliatorių arba galingesnę akumuliatorių (13.2 par.).

9. Akumulatoriaus įkroviklis neatlieka akumulatoriaus įkrovimo.	Akumulatorius į akumulatoriaus įkroviklį įvestas netaisyklingai.	Patikrinti, ar įvedimas yra taisyklingas (7.2.3 par.).
	Aplinkos sąlygos netinkamos.	Įkrauti aplinkoje, kurioje yra tinkama temperatūra (žr. Akumulatoriaus / akumulatoriaus įkroviklio naudojimo instrukciją).
	Nešvarūs kontaktai.	Išvalyti kontaktus.
	Trūksta įkroviklio įtampos.	Patikrinti, ar kištukas yra įkištas ir, ar elektros lizde yra įtampa.
	Pažeistas akumulatoriaus įkroviklis.	Pakeisti naudojant originalią atsarginę dalį.
		Jei gedimas pasireiškia ir toliau, peržiūrėti akumulatoriaus/akumulatoriaus įkroviklio instrukcijų knygelę.

12.2 ĮRENGINIAMS BE ELEKTRONINIO VALDYMO

Jeigu nesklandumai tęsiasi įvykdžius aprašytus veiksmus, susisiekti su Pardavėju.		
GEDIMAS	GALIMA PRIEŽASTIS	TAISYMAS
1. Įjungus jungiklį nepasileidžia variklis.	Trūksta apsauginio raktų arba jis nėra įvestas.	Įvesti raktą (6.3 par.).
	Apsauginis raktas padėtyje „OFF“.	Pasukti apsauginį raktą į padėtį „ON“ (6.3 par.).
	Nėra akumulatoriaus arba jis yra įstatytas netaisyklingai.	Atidaryti dureles ir įsitikinti, ar akumulatorius yra gerai įstatytas (7.2.3 par.).
	Akumulatorius išsikrovęs.	Patikrinti įkrovimo stovį ir įkrauti akumulatorių (7.2.2 par.).
	Netinkamai suderinti akumulatoriai.	Patikrinti, ar akumulatoriai suderinti tinkamai, vadovaujantis lentelėje „Techniniai duomenys“ pateiktomis instrukcijomis.
2. Variklis sustoja ir įrenginys sklaidžia garsinį signalą.	Akumulatorius įvestas netaisyklingai.	Atidaryti dureles ir įsitikinti, ar akumulatorius yra gerai įstatytas (7.2.3 par.).
	Akumulatorius išsikrovęs.	Patikrinti įkrovimo stovį ir įkrauti akumulatorių (7.2.2 par.).
	Šiluminio saugiklio įsijungimas dėl variklio perkaitimo.	Palaukti bent 5 minutes ir iš naujo paleisti įrenginį.
	Pjovimo įtaisas užblokuotas.	Sustabdyti įrenginį, išimti apsauginį raktą, mūvėti darbinės pirštines. Patikrinti ir pašalinti nuo apatinės įrenginio dalies (7.3.2 par.) galimas sankaupas, kurios trukdo sukurti pjovimo įtaisui. Jei gedimas nėra pašalinamas, susisiekti su Techninio aptarnavimo centru patikrinimui, dalių pakeitimui arba remonto darbams (8.1 par.).
	Įrenginio gedimas	Ištraukti apsauginį raktą ir kreiptis į Techninio aptarnavimo centrą dėl patikrinimo, dalių pakeitimo arba remonto darbų.
3. Apsunkintas žolės pjovimas.	Pjovimo įtaisas nėra geros būklės.	Susisiekti su aptarnavimo centru dėl pjovimo įtaiso galandinimo ar pakeitimo.
4. Darbo metu girdimas triukšmas ir / ar pernelyg didelis vibravimas.	Pjovimo įtaiso tvirtinimas laisvas arba pjovimo įtaisas pažeistas.	Nedelsiant sustabdyti variklį ir ištraukti apsauginį raktą. Susisiekti su Techninio aptarnavimo centru taisyklingam pritvirtinimui (8.1 par.).

5. Nepakankama akumulatoriaus veikimo trukmė.	Apsunkintos naudojimo sąlygos su didesne srovės absorbcija.	Optimizuoti naudojimą (7.2.1 par.).
	Operatyvinių poreikių netenkinantis akumulatorius.	Naudoti antrą akumuliatorių arba galingesnę akumuliatorių (13.2 par.).
6. Akumulatoriaus įkroviklis neatlieka akumulatoriaus įkrovimo.	Akumulatorius į akumulatoriaus įkroviklį įvestas netaisyklingai.	Patikrinti, ar įvedimas yra taisyklingas (7.2.3 par.).
	Aplinkos sąlygos netinkamos.	Įkrauti aplinkoje, kurioje yra tinkama temperatūra (žr. Akumulatoriaus / akumulatoriaus įkroviklio naudojimo instrukciją).
	Nešvarūs kontaktai.	Išvalyti kontaktus.
	Trūksta įkroviklio įtampos.	Patikrinti, ar kištukas yra įkištas ir, ar elektros lizde yra įtampa.
	Pažeistas akumulatoriaus įkroviklis.	Pakeisti naudojant originalią atsarginę dalį.
		Jei gedimas pasireiškia ir toliau, peržiūrėti akumulatoriaus / akumulatoriaus įkroviklio instrukcijų knygelę.

13. UŽSAKOMI PRIEDAI

13.1 RINKINYS MULČIAVIMUI

Smulkiai susmulkina nupjautą žolę ir palieka ją ant vejos, užuot surinkus į surinkimo maišą (iš anksto paruošti įrenginiai) (31 pav.).

13.2 AKUMULATORIAI

Galimi įvairaus galingumo akumulatoriai, pritaikyti specialiems operatyviniams poreikiams (Pav.32). Šiam įrenginiui patvirtintų akumuliatorių sąrašas yra pateiktas lentelėje „Techniniai duomenys“.

13.3 AKUMULATORIAUS ĮKROVIKLIS

Tai įtaisas, naudojamas akumulatoriaus įkrovimui (33 pav.).



SATURA RĀDĪTĀJS

1.	VISPĀRĪGA INFORMĀCIJA	1
1.1	Kā jālasa rokasgrāmata	1
1.2	Atsauces	1
2.	DROŠĪBAS NOTEIKUMI	1
2.1	Apmācība	1
2.2	Sagatavošanas darbi	2
2.3	Izmantošanas laikā	2
2.4	Tehniskā apkope un uzglabāšana	2
2.5	Akumulators / akumulatoru lādētājs	2
2.6	Apkārtējās vides aizsardzība	3
3.	PĀRZINIET MAŠĪNU	3
3.1	Mašīnas apraksts un paredzētais izmantošanas veids	3
3.2	Drošības zīmes	3
3.3	Identifikācijas plāksnīte	4
3.4	Galvenās sastāvdaļas	4
4.	MONTĀŽA	4
4.1	Izpakošana (3 att.)	4
4.2	Roktura montāža	4
4.3	MAISA montāža	4
5.	VADĪBAS IERĪCES	5
5.1	Drošības atslēga (dezaktivācijas ierīce)	5
5.2	Rokturis	5
5.3	Plaušanas augstuma regulēšana	5
6.	MAŠĪNAS IZMANTOŠANA	6
6.1	Sagatavošanas darbi	6
6.2	Drošības pārbaudes	6
6.3	Iedarbināšana	6
6.4	Darbs	7
6.5	Apturēšana	7
6.6	Pēc izmantošanas	7
7.	APKOPE	7
7.1	Vispārīga informācija	7
7.2	AKUMULATORS	8
7.3	TĪRĪŠANA	8
7.4	Nostiprinātājuzgriežņi un skrūves	8
7.5	Gaisa filtra tīrīšana	8
8.	ĀRKĀRTAS TEHNISKĀ APKOPE	8
8.1	Griezējierīce	9
9.	UZGLABĀŠANA	9
9.1	Mašīnas uzglabāšana	9
9.2	Akumulatora uzglabāšana	9
10.	PĀRVIETOŠANA UN TRANSPORTĒŠANA	9
11.	APKOPES DARBU TABULA	9
12.	Traucējummeklēšana	10
12.1	Iekārtām ar elektronisko vadību	10
12.2	Iekārtām bez elektroniskas vadības	11
13.	PIEDERUMI PĒC PASŪTĪJUMA	12
13.1	Mulčēšanas komplekts	12
13.2	Akumulatori	12
13.3	Akumulatoru lādētājs	12

1. VISPĀRĪGA INFORMĀCIJA

1.1 KĀ JĀLASA ROKASGRĀMATA

Rokasgrāmatas tekstā daži paragrāfi, kuros ir izklāstīta īpaši svarīga informācija par drošību vai pareizu lietošanu, ir dažādos veidos izcelti, saskaņā ar šādiem kritērijiem:

PIEZĪME VAI SVARĪGI satur precizējumus vai skaidrojumus iepriekš izklāstītai informācijai ar nolūku nesabojāt mašīnu vai neizraisīt zaudējumus.

Ar simbolu  apzīmē bīstamību. Šo brīdinājumu neievērošana nozīmē iespēju izraisīt miesas bojājumus un/vai kaitējumu trešajām personām.

* Paragrāfi, kas apvilkti ar tainstūri, kura malas sastāv no pelēkiem punktiem, attiecas uz opcionāliem raksturlielumiem, kas nav pieejami visos modeļos, kas tiek apskatīti šajā rokasgrāmatā. Pārbaudiet, vai raksturlielums attiecas uz jūsu modeli.

Visi virzienu apzīmējumi, tādi kā "priekšā", "aizmugurē", "pa labi" un "pa kreisi" attiecas uz operatora darba pozīciju.

1.2 ATSAUCES

1.2.1 Attēli

Attēli šajā instrukcijā ir numurēti 1, 2, 3 utt.

Attēlos redzamās detaļas ir apzīmētas ar burtiem A, B, C utt.

Atsauce uz detaļu C 2. attēlā tiek apzīmēta kā: "Skatīt att. 2.C" vai vienkārši "(att. 2.C)".

Attēliem ir ilustratīvs raksturs. Faktiski uzstādītās detaļas var atšķirties no attēlotajām.

1.2.2 Virsraksti

Rokasgrāmata ir sadalīta nodaļās un paragrāfos. Paragrāfa "2.1 Apmācība" virsraksts ir "2. Drošības noteikumi".

Atsauces uz virsrakstiem vai paragrāfiem ir apzīmētas ar saīsinājumiem nod. vai par. un ar attiecīgo numuru. Piemērs: "nod. 2" vai "par. 2.1"

2. DROŠĪBAS NOTEIKUMI

2.1 APMĀCĪBA

⚠ Iepazīstieties ar mašīnas vadības orgāniem un ar to pareizu izmantošanu. Iemācieties ātri apturēt dzinēju. Šo norādījumu un brīdinājumu neievērošana var izraisīt ugunsgrēkus un/vai smagas traumas.

- Nekādā gadījumā nepieļaut, lai mašīnu izmantotu bērni vai personas, kas nav nepieciešamajā līmenī iepazīlušies ar instrukciju. Vietējā likumdošanā var būt noteikts minimālais mašīnas operatora vecums.
- Šo ierīci drīkst izmantot bērni, sākot no 8 gadu vecuma, kā arī personas ar ierobežotām fiziskām, jutekliskām vai garīgām spējām un personas, kurām trūkst pieredzes un/vai zināšanu, ja viņus uzrauga cita persona vai, ja viņi ir instruēti par ierīces drošu izmantošanu un par saistītiem riskiem. Bērni nedrīkst rotāties ar ierīci. Bērni bez uzraudzības nedrīkst veikt tīrīšanas vai plānotas tehniskās apkopes operācijas.

- Nekādā gadījumā neizmantojiet mašīnu, ja mašīnas operators ir noguris vai slikti jūtas vai, ja viņš ir lietojis medikamentus, narkotikas, alkoholu vai vielas, kas pasliktina refleksus un uzmanību.
- Nepārvadāiet bērnus vai citus pasažierus.
- Atcerieties, ka operators vai lietotājs ir atbildīgs par negadījumiem un nejausiem mantas bojājumiem, kuros ir iesaistītas trešās personas vai to manta. Lietotāja pienākums ir novērtēt darba vietā pastāvošos potenciālos riskus, kā arī veikt visus pasākumus, kas nepieciešami savas un citu personu drošības garantēšanai, it īpaši strādājot uz slīpām, nelīdzenām, slidenām vai nestabilām virsmām.
- Pārdodot ierīci vai iedodot to lietošanā citām personām, pārliecinieties, ka lietotājs iepazīstas ar šajā rokasgrāmatā izklāstītajiem norādījumiem.

2.2 SAGATAVOŠANAS DARBI

Individuālie aizsardzības līdzekļi (IAL)

- Valkājiet aizsargapģērbu, izturīgus darba apavus ar neslīdošu zoli un garas bikses. Strādājot ar mašīnu, nedrīkst iet ar basām kājām vai valkāt vaļējas sandales. Ir obligāti jāizmanto dzirdes orgānu aizsargaustiņas.
- Lietojot aizsargierīces pret troksni, var samazināt spēju dzirdēt iespējamos brīdinājumus (saucienus vai trauksmes signālus). Īpaši uzmanīgi sekojiet tam, kas notiek apkārtnē darba zonā.
- Vienmēr valkājiet darba cimdus visos gadījumos, kad pastāv roku ievainošanas bīstamība.
- Nevalkājiet šalles, halātus, kaklarotas, aproces, apģērbu ar vaļiņiem daļām vai auklām, kā arī kaklasaites un apģērbus ar daļām, kuras var iestrēgt mašīnā vai darba vietā esošajos priekšmetos.
- Ja jums ir garī mati, tad atbilstošā veidā savāciet tos.

Darbvieta/mašīna

- Rūpīgi pārbaudiet visu darba zonu un novāciet visus priekšmetus, kuru mašīna var uzvest, vai kuri var sabojāt griezējierīci/rotējošās daļas (akmeņus, zarus, metāla vadus, kaulus u.c.).

2.3 IZMANTOŠANAS LAIKĀ

Darba zona

- Nelietojiet mašīnu sprādzienbīstamās vidēs, uzliesmojošo šķidrumu, gāzu vai putekļu klātbūtnē. Elektroierīču darbības laikā veidojas dzirksteles, kuras var uzliesmot putekļus vai tvaikus.
- Strādājiet tikai dienas gaismā vai ar labu mākslīgo apgaismojumu un labas redzamības apstākļos.
- Sekojiet tam, lai cilvēki, bērni un dzīvnieki atrastos drošā attālumā no darba zonas. Bērni ir jāpieskata otrai pieaugušajai personai.
- Neestrādājiet uz mitras zāles, zem lietus vai, ja pastāv ne-gaisa un ir īpaši zibens risks.
- Nepakļaujiet ierīci lietus vai mitruma iedarbībai. Ja ierīcē iekļūst ūdens, palielinās elektriskā trieciena risks.
- Pievērsiet īpašu uzmanību virsmas nelīdzenumiem (ciņņi, grāvji), slīpām virsmām, slēptām bīstamības avotiem un šķēršļu esamībai, kuri var ierobežot redzamību.
- Esiet ļoti uzmanīgs, atrodoties nogāžu, bedru vai uzbērumu tuvumā. Mašīna var apgāzties, ja viens no riteņiem nobrauc no apmales vai, ja apmale sabrūk.
- Strādājiet šķērsām nogāzei un nekad neestrādājiet augšup/lejup, pievērsot lielu uzmanību virziena maiņas laikā, pārliecinoties par to, ka jums ir stabili atbalsta punkti un sekojot tam, lai riteņi nesadurtos ar šķēršļiem (akmeņiem, zariem, saknēm u.c.), kas var izraisīt sānslīdi, apgāšanos vai kontroles zaudēšanu pār mašīnu.

- Lietojot mašīnu ielas tuvumā, pievērsiet uzmanību satiksmei.

Drošības noteikumi

- Pārvietojoties atpakaļgaitā, esiet uzmanīgs. Skatieties atpakaļ pirms sākt pārvietoties atpakaļ un pārvietošanās laikā, lai pārliecinātos, ka aiz jums nav šķēršļu.
- Nekādā gadījumā neskrīniet, bet ejiet.
- Neļaujiet plaujumašīnai vilkt sevi.
- Vienmēr turiet rokas un kājas tālu no griezējierīces, gan iedarbināšanas, gan darba laikā.
- Uzmanību: ļaunšanas elements turpina griezties dažas sekundes arī pēc tā atslēgšanas vai pēc dzinēja izslēgšanas.
- Vienmēr stāviet tālu no izmešanas atveres.



Ja darba laikā rodas bojājumi vai negadījumi, nekavējoties apturiet dzinēju un attāliniet mašīnu, lai neradītu jaunas bojājumus; operatora vai citu personu savainošanās gadījumā nekavējoties sniedziet situācijai atbilstošu pirmo palīdzību un vērsieties pie ārsta. Rūpīgi novāciet gruzus, kas var izraisīt bojājumus vai savainot cilvēkus vai dzīvniekus gadījumā, ja jūs tos nepamanāt.

Izmantošanas ierobežojumi

- Nekādā gadījumā neizmantojiet mašīnu, ja aizsargi ir bojāti, nav uzstādīti vai nav pareizi izvietoti (savākšanas maiss, sānskāns izmešanas aizsargs, aizmugurējās izmešanas aizsargs).
- Neizmantojiet mašīnu, ja piederumi/instrumenti nav uzstādīti paredzētajās vietās.
- Neizslēdziet, neatvienojiet, nenonemiet un nemodificējiet uzstādītās drošības sistēmas/mikroslēdžus.
- Nepakļaujiet mašīnu pārmērīgai slodzei un neizmantojiet maza izmēra mašīnu smagu darbu veikšanai; atbilstošās mašīnas izmantošana samazina riskus un uzlabo darba kvalitāti.

2.4 TEHNISKĀ APKOPE UN UZGLABĀŠANA

Regulāri veiciet tehnisko apkopi un pareizi uzglabājiet mašīnu, lai tās drošība un raksturlielumi nesamazinātos.

Apkope

- Nekādā gadījumā nelietojiet mašīnu, ja tās detaļas ir nodilušas vai bojātas. Bojātas vai nodilušas detaļas ir nepieciešams nomainīt, nevis labot.
- Mašīnas regulēšanas laikā īpašu uzmanību pievērsiet tam, lai pirksti neiekleļtu starp kustīgo griezējierīci un mašīnas nekustīgām daļām.



Trokšņa un vibrācijas līmenis, kas norādīts šajā instrukcijā, atbilst maksimālajam vērtībām, kas sasniedzamas mašīnas izmantošanas laikā. Nelīdzsvarota griezējelementa izmantošana, pārmērīgs kustības ātrums un tehniskās apkopes neveikšana būtiski ietekmē trokšņa līmeni un vibrācijas. Tāpēc ir jāveic piesardzības pasākumi, lai novērstu iespējamos bojājumus, kas var rasties pārmērīga trokšņa vai vibrāciju radītas pārslodzes dēļ; veiciet mašīnas tehnisko apkopi, izmantojiet prettrokšņa austiņas, darba laikā taisiet pauzes.

Uzglabāšana

- Lai samazinātu ugunsgrēka risku, neatstājiet telpā tvertnes ar atkritumiem.

2.5 AKUMULATORS / AKUMULATORU LĀDĒTĀJS

SVARĪGI Turpmāk izklāstītie drošības noteikumi ietver noteikumus, kuri ir ietverti attiecīgajā akumulatora un akumulatoru lādētāja rokasgrāmatā, kura ir pievienota mašīnai.

- Akumulatora uzlādēšanai izmantojiet tikai ražotāja rekomendējamās akumulatoru lādētājus. Nepiemērota akumulatoru lādētāja izmantošana var izraisīt elektrisko triecienu, pārkaršanu vai akumulatora kodīga elektroliīta izliešanos.
- Lietojiet tikai jūsu elektroierīcei speciāli paredzētos akumulatorus. Citu akumulatoru izmantošana var izraisīt traumas un ugunsgrēku.
- Pirms akumulatora uzstādīšanas pārliecinieties, vai ierīce ir izslēgta. Akumulatora uzstādīšana ieslēgtajā elektriskajā ierīcē var izraisīt ugunsgrēku.
- Kamēr akumulators netiek izmantots, turiet to tālu no saspaudzēm, monētām, atslēgām, naglām, skrūvēm un citiem nelieliem metāla priekšmetiem, kuri var izraisīt izvadū īssavienojumu. Akumulatora spaiļu īssavienojums var izraisīt uzliesmošanos vai ugunsgrēku.
- Neizmantojiet akumulatoru lādētāju vietās ar uzliesmojošiem tvaikiem vai vielām vai uz viegli uzliesmojošām virsmām, piemēram, uz papīra, auduma u.c. Uzlādēšanas laikā akumulatoru lādētājs sasilst un var izraisīt ugunsgrēku.
- Akumulatoru transportēšanas laikā sekojiet tam, lai starp spaiļiem nerastos īssavienojums un netrāspējiet akumulatorus metāla konteineros.

2.6 APKĀRTĒJĀS VIDES AIZSARDZĪBA

- Izmantojot mašīnu, vides aizsardzībai jābūt prioritātei un svarīgam aspektam pilsoniskās sabiedrības un vides, kura mēs dzīvojam, labā.
- Centieties nekļūt par jūsu kaimiņu traucējumu cēloni. Izmantojiet mašīnu tikai piemērotā laikā (neizmantojiet to agri no rīta vai vēlā vakarā, kad jūs varat traucēt citiem cilvēkiem).
 - Rūpīgi ievērojiet vietējo likumdošanu, kas attiecas uz iepakojuma materiālu, bojāto daļu vai citu vidi piesārņojošo materiālu pārstrādi; šos atkritumus nedrīkst izmest sadzīves atkritumu konteineros un tie ir jānogādā uz speciāliem savākšanas centriem, kas nodrošina atkritumu utilizāciju.
 - Rūpīgi ievērojiet vietējo likumdošanu, kas attiecas uz atkritumu utilizāciju.
 - Eksploatacijās pārtraukšanas brīdī neatstājiet mašīnu vidē, bet gan nogādājiet to uz savākšanas centru saskaņā ar vietējiem noteikumiem.



Neizmetiet elektriskās iekārtas kopā ar sadzīves atkritumiem. Saskaņā ar Eiropas Direktīvu 2012/19/UE par elektrisko un elektronisko iekārtu atkritumiem un par to īstenošanu saskaņā ar nacionālo likumdošanu, vecas elektriskās iekārtas ir jānodod atsevišķi, lai tās varētu pārstrādāt vidi draudzīgā veidā. Izmērot elektriskās iekārtas izgāztuvē vai dabā, kaitīgas vielas var sasnigt gruntsūdeņus un iekļauties pārtikas ķēdē, pasliktinot jūsu veselību un labsajūtu. Papildu informācijas saņemšanai par šī izstrādājuma utilizāciju sazinieties ar kompetentu sadzīves atkritumu pārstrādes iestādi vai ar vietējo izplatītāju.



Pēc akumulatoru kalpošanas mūža beigām utilizējiet tos vidi saudzējošā veidā. Akumulators satur gan jums, gan videi bīstamas vielas. Tas ir jāizņem un jānodod šķīrotai pārstrādei uzņēmumā, kas nodarbojas ar litija jonu akumulatoru utilizāciju.



Izlieto izstrādājumu un iepakojumu šķīrotā vākšana ļauj pārstrādāt un atkārtoti izmantot materiālus. Pārstrādāto materiālu atkārtota izmantošana ļauj izvairīties no vides piesārņošanas un samazina pieprasījumu pēc izejvielām.

3. PĀRZINIET MAŠĪNU

3.1 MAŠĪNAS APRAKSTS UN PAREDZĒTAIS IZMANTOŠANAS VEIDS

Šī mašīna ir stumjama zālienu plaujmašīna.

Mašīnas galvenā sastāvdaļa ir dzinējs, kas darbina griezējierīci, kas atrodas aiz aizsargvāka, kā arī tā ir aprīkota ar riteņiem un rokturi.

Operators var vadīt mašīnu un darbināt galvenās vadības ierīces, visu laiku atrodoties aiz roktura, tāpat vienmēr esot drošā attālumā no rotējošās griezējierīces.

Ja operators attālinās no mašīnas, dzinējs un rotējošā griezējierīce tiek apturēta dažu sekunžu laikā.

3.1.1 Paredzētais izmantošanas veids

Šī mašīna ir projektēta un konstruēta, lai plautu (un savāktu) zāli dārzos un zālainās zonās, platībās, kas atbilst plaušanas jaudai, ko veic operators, ejot aiz tās.

Vispārīgas mašīnas iespējas:

1. Plaut zāli un savākt to savākšanas maisā.
2. Plaut zāli un izmest to zemē no aizmugurējās daļas.
3. Plaut zāli un izkraut to sāniski (ja tas ir paredzēts).
4. Plaut zāli, sasmalcināt to un izkliegt uz zemes (tā saucamā "mulčēšana"- ja tas ir paredzēts).

Noteiktu piederumu izmantošana, kurus ražotājs piedāvā kā standartaprīkojumu vai atsevišķi nopērkamu aprīkojumu, ļauj veikt šo darbu, izmantojot dažādas metodes, kas aprakstītas šajā rokasgrāmatā vai instrukcijās, kas tiek piegādātas kopā ar piederumiem.

3.1.2 Nepareiza lietošana

Mašīnas izmantošana jebkādiem citiem mērķiem, kas nav minēti augstāk, var būt bīstama un var radīt ievainojumus un/vai bojāt mantu.

Par nepareizu lietošanu tiek uzskatīts (tikai piemēra labad, saraksts nav pilns):

- Citu personu, bērnu vai dzīvnieku pārvadāšana mašīnā, jo viņi var izkrist un gūt nopietnas traumas vai traucēt drošā veidā vadīt mašīnu.
- Braukšana ar mašīnu.
- Mašīnas izmantošana kravas vilkšanai vai stumšanai.
- Griezējierīces ieslēgšana vietās bez zāles.
- mašīnas izmantošana lapu vai grūzu savākšanai.
- Mašīnas izmantošana dzīvzoga izlīdzināšanai vai augu plaušanai, kas nav zāle.
- Mašīnas izmantošana vienlaicīgi vairākām personām.

SVARĪGI *Mašīnas nepareiza lietošana izraisa garantijas anulēšanu un atbrīvo Ražotāju no jebkāda veida atbildības, padarot lietotāju atbildīgu par zaudējumiem, kas saistīti ar paša vai trešo personu mantas bojājumiem vai gūtājam traumām.*

3.1.3 Lietotāja tips

Šī mašīna ir paredzēta patērētājiem, jeb neprofesionāliem lietotājiem.

Tā ir paredzēta "neprofesionālai lietošanai".

SVARĪGI *Mašīnu drīkst izmantot tikai viens operators.*

3.2 DROŠĪBAS ZĪMES

Uz mašīnas ir atrodami dažādi simboli (2. att.). To uzdevums ir atgādināt operatoram rīcību, kas jāievēro, lai to izmantotu uzmanīgi un ar nepieciešamo piesardzību. Simbolu nozīme:



Uzmanību! Uzmanīgi izlasiet instrukciju pirms mašīnas lietošanas.



Bīstamība! Priekšmetu izmešanas risks. Ierīces lietošanas laikā darba zonā nedrīkst atrasties cilvēki.



Tikai zāles plāvējiem ar siltuma dzinēju.



Tikai elektriskajiem zāles plāvējiem ar barošanu no tīkla.



Tikai elektriskajiem zāles plāvējiem ar barošanu no tīkla.



Bīstamība! Sagriešanās risks. Kustīgā griezējierīce. Nelikt rokas vai kājas plaušanas ierīces korpusā.



Pievērsiet uzmanību griezējierīcei. Neievietojiet rokas vai kājas nodalījumā, kurā atrodas griezējierīce. Griezējierīce turpina griezties arī pēc dzinēja izslēgšanas. Pirms tehniskās apkopes veikšanas izņemiet drošības atslēgu (izslēgšanas ierīce).

SVARĪGI! *Ir jānomaina uzlīmes, kuras ir bojātas vai nav salasāmas. Pasūtiet jaunas uzlīmes autorizētajā servisa centrā.*

3.3 IDENTIFIKĀCIJAS PLĀKSNĪTE

Identifikācijas plāksnītē ir atrodami šādi dati (att.1).

1. Skaņas jaudas līmenis.
2. CE atbilstības marķējums.
3. Izgatavošanas gads.
4. Mašīnas tips.
5. Sērijas numurs.
6. Ražotāja nosaukums un adrese.
7. Artikula kods.
8. Maksimālais dzinēja griešanās ātrums.
9. Svars kilogramos.
10. Barošanas spriegums un frekvence.
11. Elektriskās aizsardzības pakāpe.
12. Nominālā jauda.

Pierakstiet mašīnas identifikācijas datus attiecīgajos laukos tabulā, kas atrodama uz aizmugurējiem vākiem.

SVARĪGI! *Katru reizi, kad sazināties ar autorizēto servisa centru, izmantojiet etiķetē norādītos identifikācijas datus.*

SVARĪGI! *Atbilstības deklarācijas piemērs ir atrodams rokasgrāmatas pēdējās lappusēs.*

3.4 GALVENĀS SASTĀVDAĻAS

Turpmāk ir norādītas mašīnas galvenās sastāvdaļas un to funkcijas (att.1.0):

- A. Šasija:** tas ir korpus, kurā ir ietverta rotējošā griezējierīce.
- B. Dzinējs:** nodrošina griezējierīces un riteņu vilces kustību (ja plānots).
- C. Griezējierīce:** tā ir zāles plaušanai paredzētā detaļa.
- D. Aizmugures izkraušanas aizsargs:** tas ir drošības aizsargs un novērš, ka visi griezējierīces savāktie priekšmeti tiek izmesti no mašīnas.

- E. Sānu izkraušanas aizsargs (ja paredzēts):** tas ir drošības aizsargs un novērš, ka visi griezējierīces savāktie priekšmeti tiek izmesti no mašīnas.
- F. Sāniskās izmešanas deflektors (ja paredzēts):** tān funkcija ir ne tikai sāniski izmest zāli, bet tas ir arī drošības elements, kas neļauj aizmest tālu no mašīnas objektus, ko savākusi griezējierīce.
- G. Savākšanas maiss:** tā funkcija ir ne tikai savākt noplukto zāli, bet tas ir drošības elements, kas neļauj aizmest tālu no mašīnas objektus, ko savākusi griezējierīce.
- H. Rokturis:** operatora darba vieta. Tā garumam jābūt tādām, lai operators darba laikā vienmēr būtu drošā attālumā no rotējošas griezējierīces.
- I. Akumulators (ja nav piegādāts ar mašīnu, sk. 13. nod. "Papildaprīkojums"):** nodrošina enerģiju, kas nepieciešama dzinēja iedarbināšanai; tā raksturojumi un lietošanas noteikumi ir aprakstīti attiecīgajā rokasgrāmatā.
- J. Operatora klātbūtnes svira:** tā ir svira, kas ļauj ieslēgt griezējierīci un vilces ierīci. Kad svira ir atlaista, motors automātiski apstājas.
- K. Piedziņas ieslēdzšanas svira (ja paredzēts):** ar šo sviru ieslēdz riteņu piedziņu, kas ļauj mašīnai pārvietoties uz priekšu.
- L. Akumulatora nodalījuma piekļuves durtiņas**
- M. Drošības atslēga (dezaktivācijas ierīce):** Atslēga ieslēdz/izslēdz mašīnas elektrisko ķēdi.
- N. Akumulatoru lādētājs (ja nav piegādāts ar mašīnu, sk. 13. nod. "Papildaprīkojums"):** šo ierīci izmanto akumulatora uzlādēšanai.



Rūpīgi ievērojiet šos norādījumus un drošības noteikumus, kas aprakstīti 2. nod.

4. MONTĀŽA

Dažas mašīnas sastāvdaļas nav iepriekš komplektētas, bet tās ir jāsamontē pēc iepakojuma noņemšanas, ievērojot sekojošus norādījumus.



Izpakošana un montāža jāveic uz pilnībā līdzenas un cietas virsmas. Ir jābūt pietiekoši daudz vietas gan mašīnas, gan iepakojuma pārvietošanai. Neizmantojiet mašīnu, kamēr nav izpildīti norādījumi, kas minēti nodaļā "MONTĀŽA".

4.1 IZPAKOŠANA (3 ATT.)

1. Uzmanīgi atveriet iepakojumu, lai nepazaudētu sastāvdaļas.
2. Izlasiet kastē esošo dokumentāciju, tai skaitā šo instrukciju.
3. Izņemiet no kastes visas sastāvdaļas, kas vēl nav saliktas.
4. Utilizējiet kastī un iepakojumu ievērojot vietējo likumdošanu.



Pirms montāžas veikšanas, pārbaudiet vai drošības atslēga nav ievietota attiecīgajā ligzdā.

4.2 ROKTURA MONTĀŽA

Samontējiet rokturi, kā parādīts (4. att.).

4.3 MAISA MONTĀŽA

Uzmontējiet maisu, kā parādīts (5. att.).

5. VADĪBAS IERĪCES

5.1 DROŠĪBAS ATSLĒGA (DEZAKTIVĀCIJAS IERĪCE)

Atslēga (6.A att.) kas atrodas akumulatora nodalījumā, ieslēdz un izslēdz mašīnas elektrisko ķēdi. Izņemot atslēgu, elektriskā ķēde pilnīgi izslēdzas, nodrošinot aizsardzību pret mašīnas nesankcionētu izmantošanu.

SVARĪGI *Izņemiet drošības atslēgu katru reizi, ja neizmantojat mašīnu vai atstājat to bez uzmanības.*

Dažiem modeļiem, ja paredzēts, pagrieziet atslēgu pozīcijā "ON" (ieslēgts), lai aktivizētu iekārtas elektrisko ķēdi, ļaujot tai ieslēgties. Pagrieziet atslēgu ieslēgta pozīcijā "OFF" (izslēgts), lai elektriskā ķēde tiktu pilnībā deaktivizēta un lai novērstu mašīnas nekontrolētu izmantošanu.

5.2 ROKTURIS

5.2.1 Operatora klātbūtnes svira

Operatora klātbūtnes svira (att.7.A) ļauj ieslēgt griezējierīci. Atrodas roktura priekšpusē.

Nospiediet drošības pogu (att.7.C) un pārvietojiet sviru roktura virzienā, lai iedarbinātu griezējierīci.

Motors automātiski apstājas un visas funkcijas tiek atspējotas, kad svira tiek atlaista.

PIEZĪME *Griezējierīces ieslēgšana ir iespējama tikai, nospiežot dzelteno pogu roktura labajā pusē un pārvietojot operatora klātbūtnes sviru roktura virzienā.*

5.2.2 Ieslēgšanas poga (ja tā ir paredzēta)

Ieslēgšanas pogu (att.8.A) izmanto šādiem mērķiem:



1. **Mašīnas ieslēgšana.** Nospiežot pogu (att.8.A), ledegas gaismas diode (8.B att.) un mašīna ir gatava darbam.

PIEZĪME *Mašīnu var ieslēgt tikai tad, ja ir atbrīvota operatora klātbūtnes svira un vilces svira.*

PIEZĪME *Ja mašīnu neizmanto, gaismas diode izslēdzas pēc 15 sekundēm un jāatkārto iepriekš aprakstītā operācija.*



2. **Griezējierīces ieslēgšana.**
PIEZĪME *Griezējierīci var ieslēgt tikai tad, ja operatora klātbūtnes svira ir piespiesta pie roktura (sk. par. 6.3).*

3. **Griezējierīces izslēgšana.** Ieslēgtai griezējierīcei atļaidiet operatora klātbūtnes sviru (att.7.A); rezultātā griezējierīce apstājas, bet mašīna paliek ieslēgta.

5.2.3 Piedziņas ieslēgšanas svira

SVARĪGI *Dzinēja ieslēgšana vienmēr jāveic ar ieslēgtu piedziņu.*

Ieslēdz ritenņu piedziņu, kas ļauj pārvietot mašīnu uz priekšu.
Atrodas roktura aizmugurē.



Vilce ieslēgta. Zāles plāvēja kustība notiek, piespiežot sviru pret rokturi (7.B att.). Zāles plāvējs apstājas, kad svira ir atbrīvota.

SVARĪGI *Izvaieties no mašīnas vilkšanas atpakaļ, kamēr ir ieslēgta piedziņa.*

Dažiem modeļiem kustības ātrumu var regulēt, izmantojot izvēles gredzenu, kas atrodas pa labi no roktura (8.C att.).
Var izvēlēties vienu no 6 dažādiem ātruma līmeņiem.



1. **Maksimālais ātrums** (apmēram 5 km/h).



2. **Minimālais ātrums** (apmēram 2,5 km/h).

PIEZĪME *Pēdējais izvēlētais ātruma līmenis paliek iestatīts arī pēc mašīnas izslēgšanas.*

5.2.4 Poga "ECO" (ja tā ir paredzēta)

Funkcija "ECO" ļauj ietaupīt enerģiju zāles plaušanas laikā, optimizējot akumulatora darbības ilgumu autonomā režīmā. Lai ieslēgtu vai izslēgtu funkciju "Eco", nospiediet pogu (att.8.D).

Šī funkcija vienmēr izslēdzas katru reizi, kad tiek atlaistas operatora klātbūtnes sviras.

PIEZĪME *Neiesakām izmantot funkciju "ECO", strādājot smagos plaušanas apstākļos (blīvas, augstas, mitras zāles plaušana).*

5.3 PĻAUSĀNAS AUGSTUMA REGULĒŠANA

Nolaizot vai paceļot šasiju, zāli var pļaut dažādos augstumos.



Šo operāciju drīkst veikt tikai tad, kamēr griezējierīce ir nekustīga.

Pļaušanas augstumu regulē ar atbilstošas sviras palīdzību (att.9.A), kura paceļ vai nolaiz šasiju vēlamajā pozīcijā.

6. MAŠĪNAS IZMANTOŠANA

SVARĪGI *Attiecībā uz norādījumiem par akumulatoru un lādētāju skatiet attiecīgos bukletus.*

6.1 SAGATAVOŠANAS DARBI

Pārliecinieties, vai drošības atslēga nav ievietota tās novietnē. Novietojiet mašīnu horizontālā stāvoklī un stabili atbalstiet pret zemi.

6.1.1 Akumulatora pārbaude

Pirms mašīnas pirmās izmantošanas reizes pēc iegādes, pilnībā uzlādējiet akumulatoru, ievērojot akumulatora rokasgrāmatā izklāstītos norādījumus.

Pirms katras izmantošanas reizes pārbaudiet akumulatora uzlādes stāvokli, sekojot akumulatora rokasgrāmatā izklāstītajiem norādījumiem.

6.1.2 Mašīnas sagatavošana darbam

PIEZĪMĒ! | Šī mašīna ļauj plaut zālienu dažādos veidos.

a. Mašīnas sagatavošana pļaušanai un zāles savākšanai savākšanas maisā:

1. Modeļiem ar sānisko izmešanu: pārliedzinieties, vai aizsargs (10.A att.) ir nolaists un nobloķēts ar drošības sviru (10.B att.).
2. Ievietojiet savākšanas maisu (10.C att.).

b. Mašīnas sagatavošana pļaušanai un zāles izmešanai pa aizmuguri zemē:

1. Paceliet aizmugures izmešanas aizsargu (11.A att.) un ievietojiet tapu (11.B att.).
2. Modeļiem ar sānisko izmešanu: pārliedzinieties, vai aizsargs (11.C att.) ir nolaists un nobloķēts ar drošības sviru (11.D att.).

Lai noņemtu tapu: skatīt 11.A/B att..

c. Mašīnas sagatavošana pļaušanai un zāles smalcināšanai ("mulčēšanas" funkcija):

Paceliet aizmugures izmešanas aizsargu (12.A att.) un ievietojiet deflektora tapu (12.B att.) izmešanas atverē, turot to nedaudz ieslīpi uz labo pusi; tad to nostipriniet, ievietojot abas tapas (12.B.1. att.) paredzētajās atverēs, līdz dzirdams klikšķis.

Modeļiem ar sānisko izmešanu: pārliedzinieties, vai sānu izmešanas aizsargs (12.C att.) ir nolaists un nobloķēts ar drošības sviru (12.D att.).

d. Mašīnas sagatavošana pļaušanai un zāles sāniskajai izmešanai zemē:

1. Paceliet aizmugures izmešanas aizsargu (13.A att.) un ievietojiet deflektora tapu (13.B att.) izmešanas atverē, turot to nedaudz ieslīpi uz labo pusi; tad to nostipriniet, ievietojot abas tapas (13.B.1. att.) paredzētajās atverēs, līdz dzirdams klikšķis.
2. Viegli nospiediet drošības sviru (13.C att.) un paceliet sāniskās izmešanas aizsargu (13.D att.).
3. Ievietojiet deflektoru ar sānisko izmešanu (13.E att.).
4. Atkārtoti aizveriet sāniskās izmešanas aizsargu (13.D att.) tā, lai sāniskās izmešanas deflektors (13.E att.) tiktu bloķēts.

Lai noņemtu sāniskās izmešanas deflektoru:

5. Viegli nospiediet drošības sviru (13.C att.) un paceliet sāniskās izmešanas aizsargu (13.D att.).
6. Atāķējiet deflektoru ar sānisko izmešanu (13.E att.).

6.1.3 Roktura regulēšana (14./15. att.)

⚠ Šo operāciju drīkst veikt tikai tad, kamēr griezējierīce ir nekustīga.

6.2 DROŠĪBAS PĀRBAUDES

⚠ Pirms izmantošanas vienmēr veiciet drošības pārbaudes.

6.2.1 Drošības pārbaude pirms katras lietošanas reizes

- Pārbaudiet, vai visas mašīnas sastāvdaļas ir veselas un pareizi saliktas;
- raugieties, lai visu ierīču stiprinājumi būtu pareizi pievilkti;
- Uzturiet visas mašīnas virsmas tīras un sausas.

6.2.2 Mašīnas darbības pārbaude

Darbība	Rezultāts
<ol style="list-style-type: none">1. Iedarbiniet iekārtu un ieslēdziet griezējierīci (par. 6.3).2. Atlaidiet operatora klātbūtnes sviru (21. A zīm.).	<ol style="list-style-type: none">1. Griezējierīcei jākustas.2. Svīrai ir automātiski un ātri jāatgriežas neitrālā stāvoklī, dzinējam jāizslēdzas un griezējierīcei jāapstājas dažū sekunžu laikā.
<ol style="list-style-type: none">1. Iedarbiniet iekārtu (par. 6.3) un aktivizējiet vilces sviru (par. 5.2.3).2. Atlaidiet piedziņas sviru.	<ol style="list-style-type: none">1. Riteņi virza mašīnu uz priekšu.2. Riteņi apstājas un mašīna pārtrauc kustību uz priekšu.
Izmēģinājuma brauciens	Nav spēcīgas vibrācijas. Nav neparastu trokšņu.

⚠ Ja jebkurš no rezultātiem atšķirsies no tabulās norādītās informācijas, mašīnu nedrīkst izmantot! Vērsieties servisa centrā, lai veiktu pārbaudes un remontu.

6.3 IEDARBINĀŠANA

PIEZĪMĒ! | Iedarbiniet pļaujmašīnu uz līdzenas virsmas, kurā nav šķēršļu un augstas zāles.

1. Atveriet akumulatora nodalījuma piekļuves durtiņas (att.16.A).
2. Ievietojiet akumulatoru (7.2.3. att.) attiecīgajā nodalījumā, iestumjot tos līdz galam līdz klikšķim, lai to nobloķētu un nodrošinātu elektrisko kontaktu.
3. Ievietojiet drošības atslēgu līdz galam (17.A att.). Ja paredzēts, pagrieziet atslēgu pozīcijā "ON" (ieslēgts).
4. Pilnībā aizveriet vāku.
5. Modeļiem, kuri tiek ieslēgti ar aizdedzes pogu, nospiediet aizdedzes pogu (18.A att.). Gaismas diode paliek ieslēgta 15 sekundes.
6. Ieslēdziet griezējierīci, vispirms nospiežot drošības pogu (19.A att.) un pēc tam nospiežot operatora klātbūtnes sviru (19.B att.).
7. Lai ieslēgtu piedziņu, nospiediet sviru roktura aizmugurē (att.19.C).

6.4 DARBS

SVARĪGI Darba laikā vienmēr turieties drošā attālumā no griezējierīces, kas atbilst roktura garumam.

Akumulatoru autonomiju (un līdz ar to arī apstrādājamo zāliena virsmu pirms uzlādēšanas) nosaka dažādi faktori, kas aprakstīti (7.2.1. sad.).

- Lietošanas laikā tiek parādīts akumulatoru uzlādes līmenis (atlikušās uzlādes procentuālā daļa) (8.E att.).

SVARĪGI Gadījumā ja motors apstājas darba laikā pārkaršanas dēļ, ir jāuzgaida apmēram 5 minūtes pirms to varēs iedarbināt no jauna.

6.4.1 Zāles pļaušana

1. Sāciet kustību un pļaušanu zālainā zonā.
2. Pielāgojiet kustības ātrumu un pļaušanas augstumu (5.3. sad.) zāliena stāvoklim (zāles augstums, biežums un mitrums) un noņemamās zāles daudzumam.

• **Modeļos ar piedziņu (par. 5.2.3):** lesakām neplaut uz nogāzēm, kuru slīpums pārsniedz 15°.

3. Zāliena izskats būs labāks, ja pļaušanu vienmēr veiksiet vienā augstumā un pamīšus divos virzienos (att.20).

• **Sāniskās izmešanas gadījumā:** iesakām izvēlēties tādu maršrutu, kas novērš nopļautās zāles izmešanu uz vēl nenopļautu zāliena daļu.



• **“Mulčēšanas” vai zāles aizmugurējās izmešanas gadījumā:**

- Nekādā gadījumā neplaujiet pārāk lielu zāles daudzumu. Vienā piegājienā neplaujiet vairāk kā zāles augstuma trešdaļu (att.20).

- Sekojiet tam, lai šasija vienmēr būtu tīra (par. 7.3.1).

6.4.2 Savākšanas maisa iztukšošana

• **Savākšanas maisa gadījumā ar satura signalizēšanas ierīci:**

 Pacelts = tukšs.  Nolaists = pilns*.

*savākšanas maiss ir piepildīts, un jāiztukšo.

Lai noņemtu un iztukšotu savākšanas maisu:

1. uzgaidiet, kamēr griezējierīce apstājas;
2. noņemiet savākšanas maisu (25.A att.).

6.5 APTURĒŠANA

Lai apturētu mašīnu:

1. Atlaidiet operatora klātbūtnes sviru (21. A att.).

• **2.** Modeļiem, kuri tiek ieslēgti ar aizdedzes pogu, nospiediet aizdedzes pogu (18.A att.).

3. Uzgaidiet, kamēr griezējierīce apstājas.

 **Pēc mašīnas apturēšanas pawait dažas sekundes pirms griezējierīce apstājas.**

SVARĪGI Vienmēr apturiet mašīnu.

- Pārvietojot mašīnu starp darba zonām.
- Šķērsojot virsmas bez zāles.
- Katru reizi, kad jāpārvar šķērslis.
- Pirms pļaušanas augstuma regulēšanas.
- Ikreiz, kad tiek noņemts vai nomainīts savākšanas maiss.
- Ikreiz, kad tiek noņemts vai nomainīts sāniskās izmešanas deflektors (ja ir paredzēts).

6.6 PĒC IZMANTOŠANAS

1. Veiciet tīrīšanu (par. 7.3).
2. Nepieciešamības gadījumā nomainiet bojātās detaļas un pievelciet izlodzījušās skrūves un bultskrūves.

SVARĪGI Izņemiet drošības atslēgu katru reizi, ja neizmantojat mašīnu vai atstājat to bez uzmanības.

7. APKOPE

7.1 VISPĀRĪGA INFORMĀCIJA

 **Obligātie drošības noteikumi ir izklāstīti 2. nod. Rūpīgi ievērojiet šo norādījumus, lai izvairītos no nopietniem riskiem vai bīstamām situācijām.**

 **Pirms jebkāda veida mašīnas pārbaužu, tīrīšanas vai tehniskās apkopes/remontdarbu veikšanas:**

- **Apturiet mašīnu.**
- **Izņemiet atslēgu (nekādā gadījumā neatstājiet atslēgu slēdzi, kā arī bērnēm vai nepiederošām personām pieejamā vietā).**
- **Pārļiecinieties, ka visas kustīgās daļas pilnīgi apstājas.**
- **Ļaujiet dzinējam atdzist, pirms novietojat mašīnu jebkādā telpā.**
- **Izlasiet attiecīgos norādījumus.**
- **Izmantojiet piemērotu apģērbu, darba cimdus un aizsargbrilles.**

• Veicamo darbu veids un biežums ir aprakstīts "Tehniskās apkopes tabulā". Šīs tabulas mērķis ir palīdzēt jums saglabāt jūsu mašīnas efektivitāti un drošību. Tajā ir norādīti galvenie apkopes darbi un to veikšanas biežums. Veiciet operācijas atbilstoši pirmajam norādītajam termiņam.

- Neoriģinālu un/vai nepareizi uzstādītu rezerves daļu un piederumu izmantošana var negatīvi ietekmēt mašīnas darbību un drošību. Ražotājs neuzņemas nekādu atbildību par bojājumiem, negadījumiem vai traumām, kuras izraisa jūsu minētie izstrādājumi.
- Oriģinālās rezerves daļas ir pieejamas pilnvarotajos servisa centros un pie dīļiem.

SVARĪGI Visas tehniskās apkopes un regulēšanas operācijas, kas nav aprakstītas šajā rokasgrāmatā, ir jāveic pie dīlera vai specializētajā servisa centrā.

7.2 AKUMULATORS

7.2.1 Akumulatora darbības ilgums autonomā režīmā

Akumulatora darbības ilgums autonomā režīmā (un, tāpat, zāliena platība, ko var apstrādāt pirms akumulators būs jāuzlādē) galvenokārt ir atkarīga no:

- Vides apstākļiem, kas palielina enerģijas patēriņu:
 - Blīvas, augstas, mitras zāles pļaušana.
- Mašīnas pļaušanas platumus; lielāka amplitūda, lielākas enerģijas prasības.
- Operatora rīcības, kuram ir jāizvairās no:
 - Mašīnas biežas ieslēgšanas un izslēgšanas darba laikā.
 - Pārāk zema pļaušanas augstuma attiecībā pret zāles stāvokli.
 - Pārāk liela pārvietošanas ātruma attiecībā pret pļaujamās zāles daudzumu.

PIEZĪME Lietošanas laikā akumulators ir aizsargāts pret pilnīgu izlādēšanos ar aizsargierīci, kas izslēdz mašīnu un bloķē tās darbību.

Lai palielinātu akumulatora darbības ilgumu autonomā režīmā iesakām:

- Pļaut zāli, kamēr zāliens ir sauss.
- Bieži pļaut zāli, lai tās augstums nekļūtu pārāk liels.
- Ja zāle ir ļoti augstā, iestatiet augstāku pļaušanas augstumu un pēc tam vēlreiz nopļaujiet zāli, iestatot zemāku augstumu.
- nelietot mašīnu kā mulčēšanas mašīnu ar ļoti garu zāli.
- Izmantojiet funkciju "Eco" (par. 5.2.4).

Ja jūs vēlaties izmantot mašīnu ilgāk, nekā to atļauj standarta akumulatora darbības laiks, ir iespējami šādi risinājumi:

- Iegādājieties otru standarta akumulatoru, lai izlādējušos akumulatoru varētu nekavējoties nomainīt, nepārtraucot darbu.
- Iegādājieties akumulatoru, kuram darbības laiks ir lielāks, nekā standarta akumulatoram (par. 13.2).

7.2.2 Akumulatora izņemšana un uzlādēšana

- Atveriet akumulatora nodalījuma piekļuves durvis un izņemiet drošības atslēgu.
- Nospiediet pogu, kas atrodas uz akumulatora (22.A att.) un noņemiet to (22.B att.).
- Ievietojiet akumulatoru (att.23.B) akumulatoru lādētājā (att.23.C).
- Pievienojiet akumulatoru lādētāju pie elektrības tīkla rozetes, kuras spriegums atbilst vērtībai uz tehnisko datu plāksnītes.
- Pilnīgi uzlādējiet akumulatoru, sekojot akumulatora/akumulatoru lādētāja rokasgrāmatā izklāstītajiem norādījumiem.

PIEZĪME Akumulators ir aprīkots ar aizsargierīci, kas aptur uzlādēšanu, ja apkārtējās vides temperatūra nav diapazonā no 0 līdz +45 °C.

PIEZĪME Akumulatoru var uzlādēt jebkurā brīdī, tai skaitā daļēji, bez akumulatora sabojāšanas riska.

7.2.3 Akumulatora uzstādīšana atpakaļ mašīnā

Pēc uzlādēšanas pabeigšanas:

- Izņemiet akumulatoru no akumulatoru lādētāja (neturiet to ilgstoši lādētājā pēc uzlādes pabeigšanas).

- Atvienojiet akumulatoru lādētāju no elektrības tīkla.
- Atveriet akumulatora nodalījuma vāku (24.A att.), ievietojiet akumulatoru (24.B att.) attiecīgajā nodalījumā, iestumjot to līdz galam līdz klikšķim, lai to nobloķētu un nodrošinātu elektrisko kontaktu.

Pilnībā aizveriet vāku.

7.3 TĪRĪŠANA

Katru reizi pēc izmantošanas veiciet tīrīšanu, ievērojot šādus norādījumus.

7.3.1 Mašīnas tīrīšana

- Vienmēr pārbaudiet, vai gaisa ieņēmējos nav zāles atlieku.
- Nemazgājiet ar augstspiediena mazgātāju un izvairieties no dzinēja un elektrisko daļu samitrināšanas (att.26).
- Šasijas tīrīšanai neizmantojiet agresīvus šķidrums.
- Lai samazinātu ugunsgrēka risku, novāciet no dzinēja zāli, lapas un smērvielas paliekas.
- Vienmēr uzturiet sviras, displeju un pogas bez netūrumiem.

7.3.2 Griezējierīces bloka tīrīšana

Noņemiet zāles atliekas un dubļus, kas sakrājušies šasijas iekšpusē.

• Sāniskās izmešanas gadījumā: ir jānoņem izmešanas deflektors (ja tāds ir uzstādīts - par. 6.1.2d).

7.3.3 Maisa tīrīšana (27.A/B att.)

7.4 NOSTIPRINĀTĀJUZRĪEŽŅI UN SKRŪVES

Sekoji tam, lai uzgriezņi un skrūves būtu pievilkti, lai mašīna visu laiku atrastos drošā darbības stāvoklī.

7.5 GAISA FILTRA TĪRĪŠANA

• Filtrēšanas elementam vienmēr jābūt tīram. Rīkojieties šādi:

- Iztīriet zonu apkārt gaisa filtra režģim.
- Noņemiet režģi (28.A att.), atskrūvējot skrūvi (28.B att.).
- Izņemiet filtrējošo elementu (29.A att.).
- Izpūstiet filtru vai nomazgājiet to ūdenī (29.A att.), lai novāktu putekļus un netūrumus.
- Novietojiet filtra elementu (29.A att.) tā korpusā un uzstādiet atpakaļ režģi un pievelciet skrūvi (28.A att.) un (28.B att.).

- Izmantojiet izturīgus darba cimdus.
- Satveriet mašīnu tādās vietās, lai tvēriens būtu drošs, ņemot vērā mašīnas svaru un tā sadali.
- Jāpieaicina tāds personu skaits, kas atbilst mašīnas svaram.

8. ĀRKĀRTAS TEHNISKĀ APKOPE

 **Pirms jebkāda veida mašīnas pārbaužu, tīrīšanas vai tehniskās apkopes/remontdarbu veikšanas:**

- Apturiet mašīnu.
- Izņemiet atslēgu (nekādā gadījumā neatstājiet atslēgu slēdī, kā arī bērniem vai nepiederošām personām pieejamā vietā).
- Pārlicinieties, ka visas kustīgās daļas pilnīgi apstājas.
- Ļaujiet dzinējam atdzist, pirms novietojat mašīnu jebkādā telpā.
- Izlasiet attiecīgos norādījumus.

- Izmantojiet piemērotu apģērbu, darba cimdus un aizsargbrilles.

8.1 GRIEZĒJIERĪCE

Slikti uzasināta griezējierīce izrauj zāli un izraisa zāliena dzeltēšanu.

! *Nepieskarieties griezējierīcei, kamēr atslēga nav izņemta un griezējierīce nav pilnībā apstājusies.*

! *Visas ar griezējierīcēm veicamās darbības (noņemšana, asināšana, balansēšana, remonts, atkārtota uzstādīšana un/vai maiņa) ir svarīgas operācijas, kuru veikšanai ir nepieciešamas speciālas iemaņas un atbilstošs aprīkojums; tāpēc drošības nolūkos tās vienmēr ir jāveic specializētajos servisa centros.*

! *Vienmēr mainiet griezējierīci, ja tā ir bojāta, deformēta vai nodilusi, kopā ar tās skrūvēm, lai saglabātu līdzsvaru.*

SVARĪGI Izmantojiet tikai oriģinālās griezējierīces ar kodu, kurš ir atrodams tehnisko datu tabulā.

Ņemot vērā izstrādājuma attīstību, tehnisko datu tabulā norādītās griezējierīces ar laiku var tikt nomainītas ar citām ierīcēm ar līdzīgiem raksturielumiem un drošības līmeni.

9. UZGLABĀŠANA

9.1 MAŠĪNAS UZGLABĀŠANA

Ja mašīna ir jānovieto uzglabāšanā:

1. Ļaujiet dzinējam atdzist.
2. Izņemt drošības atslēgu.
3. Veiciet tīrīšanu (par. 7.3).
4. pārbaudiet mašīnas integritāti.
5. Novietojiet mašīnu uzglabāšanā (34 att.):

- Sausā vietā.
- No laika apstākļiem aizsargātā vietā.
- Bērniem nepieejamā vietā.
- Pārlicinieties, ka no tās ir izņemtas visas atslēgas un tehniskajai apkopei izmantojamie instrumenti.

9.2 AKUMULATORA UZGLABĀŠANA

Akumulators jāuzglabā ēnā, vēsā un sausā vietā.

PIEZĪME Ilgstošas dīkstāves gadījumā uzlādējiet akumulatoru ik pēc diviem mēnešiem.

10. PĀRVIETOŠANA UN TRANSPORTĒŠANA

Katru reizi, kad mašīna ir jāpārvieta, jāpacel, jātransportē vai jānoliec, rīkojieties šādi:

- Apturiet mašīnu (par. 6.5), līdz kustīgās daļas pilnīgi apstājas.
 - Izmantojiet izturīgus darba cimdus.
 - Satveriet mašīnu tādās vietās, lai tvēriens būtu drošs, ņemot vērā mašīnas svaru un tā sadali.
 - Jāpieaicina tāds personu skaits, kas atbilst mašīnas svaram.
 - Pārlicinieties, ka mašīnas kustības nevar radīt bojājumus vai ievainojumus.
- Transportējot mašīnu transportlīdzeklī vai piekabē, jāievēro šādi norādījumi:
- Izmantojiet izturīgas, piemērota platuma un garuma iebraukšanas rampas.
 - Mašīnas iekraušanas laikā dzinējam jābūt izslēgtam, stumiet to, pieaicinot piemērotu cilvēku skaitu.
 - Nolaidiet griezējierīces bloku.
 - Novietojiet to tādā veidā, lai tā nevienam neradītu bīstamību.
 - Cieši piestipriniet to pie transportlīdzekļa, izmantojot troses vai ķēdes, lai izvairītos no apgāšanās.

11. APKOPES DARBU TABULA

Operācija	Periodiskums	Piezīmes
MAŠĪNA		
Visu stiprinājumu pārbaude; drošības pārbaude / vadības ierīču pārbaude; aizmugurējās izmešanas/sāniskās izmešanas aizsargu pārbaude; savākšanas maisa, sāniskās izmešanas deflektora pārbaude; griezējierīces pārbaude.	Pirms lietošanas	par. 6.2
Vispārēja tīrīšana un pārbaude; mašīnas bojājumu pārbaude. Nepieciešamības gadījumā sazinieties ar pilnvaroto tehniskā atbalsta centru.	Pēc katras lietošanas reizes	par. 7.3
Griezējierīces maiņa	-	par. 81 ***
Akumulatora uzlādēšanas stāvokļa pārbaude	Pirms katras lietošanas reizes	*
Akumulatora uzlāde	Pēc katras lietošanas reizes	par. 7.2.2 *
Gaisa filtra tīrīšana	Reizi mēnesī	par. 7.5

* Sk. akumulatora/akumulatoru lādētāja rokasgrāmatu.

** Operācija, kas jāuztiek vietējam izplatītājam vai specializētajam servisa centram

*** Operācija jāveic pie pirmajām darbības traucējumu pazīmēm

12. TRAUCĒJUMMEKLĒŠANA

12.1 IEKĀRTĀM AR ELEKTRONISKO VADĪBU

Ja problēmas pēc iepriekšminēto darbību veikšanas neizzūd, sazināties ar vietējo dīleri.		
TRAUCĒJUMS	IESPĒJAMS CĒLONIS	RISINĀJUMS
1. Nospiežot barošanas pogu, gaismas diode neieslēdzas.	Drošības atslēga nav ievietota vai ir ievietota nepareizi.	Ievietojiet atslēgu (par. 6.3).
	Drošības atslēga ir pozīcijā "OFF" (izslēgts).	Pārslēdziet drošības atslēga nav pozīcijā "ON" (ieslēgts) (6.3. sad.).
	Akumulators nav uzstādīts vai ir uzstādīts nepareizi.	Atveriet durtiņas un pārliecinieties, ka akumulators ir pareizi ievietots (par. 7.2.3).
	Akumulators izlādējies.	Pārbaudiet akumulatora uzlādes līmeni un uzlādējies akumulatoru (par. 7.2.2).
	Nepareiza akumulatoru kombinācija.	Pārbaudiet pareizo akumulatoru kombināciju, ievērojot tabulā "Tehniskie dati" sniegtos norādījumus.
2. Nospiežot ieslēgšanas pogu, gaismas diode neieslēdzas un mašīna izdod skaņas signālu.	Dzinēja iekšējie darbības traucējumi.	Izņemiet drošības atslēgu un sazinieties ar servisa centru, lai veiktu pārbaudi, nomainītu vai remontu.
3. Dzinējs izslēdzas darba laikā.	Akumulators ir uzstādīts nepareizi.	Atveriet durtiņas un pārliecinieties, ka akumulators ir pareizi ievietots (par. 7.2.3).
	Akumulators izlādējies.	Pārbaudiet akumulatora uzlādes līmeni un uzlādējies akumulatoru (par. 7.2.2).
4. Ieslēdzas bīstamības lampiņa (30. A att.) un mašīna izdod skaņas signālu.	Griezējierīce iestrēgusi.	Apturiet mašīnu, izņemiet drošības atslēgu, uzvelciet darba cimdus. Pārbaudiet un likvidējiet iespējamu aizsērējumu mašīnas apakšējā daļā (par. 7.3.2), kas traucē griezējierīcei griezties. Ja problēma nepazūd, sazinieties ar servisa centru, lai veiktu pārbaudi, nomainītu vai remontu (par. 8.1).
	Mašīnas avārija	Izņemiet drošības atslēgu un sazinieties ar servisa centru, lai veiktu pārbaudi, nomainītu vai remontu.
5. Mirgo bīstamības lampiņa (att.30. A).	Ieslēdzas termiskā aizsardzība mašīnas pārkaršanas dēļ.	Uzgaidiet vismaz 5 minūtes un tad atkārtoti iedarbiniet mašīnu.
6. Zāli ir grūti noplaut.	Griezējierīce ir sliktā stāvoklī.	Sazinieties ar servisa centru, lai uzasinātu vai nomainītu griezējierīci.
7. Darba laikā rodas pārmērīgs trokšnis un/vai vibrācijas.	Izlodzījies griezējierīces stiprinājums vai griezējierīce ir bojāta.	Nekavējoties apturiet dzinēju un izņemiet drošības atslēgu. Saņemiet ar servisa centru, lai veiktu pārbaudi, nomainītu vai remontu (par. 8.1).
8. Zems akumulatora darbības ilgums autonomā režīmā.	Smagi ekspluatācijas apstākļi ar palielinātu strāvas patēriņu.	Optimizējiet darba apstākļus (par. 7.2.1).
	Darba vajadzībām nepiemērots akumulators.	Izmantojiet otru akumulatoru vai akumulatoru ar lielāku kapacitāti (par. 13.2).

9. Ar akumulatoru lādētāju neizdodas uzlādēt akumulatoru.	Akumulators ir nepareizi uzstādīts akumulatoru lādētājā.	Pārbaudiet, vai savienojums ir pareizs (par 7.2.3).
	Nepiemēroti vides apstākļi.	Veiciet uzlādēšanu vietā ar piemērotu temperatūru (sk. akumulatora/akumulatoru lādētāja rokasgrāmatu).
	Netīri kontakti.	Iztīriet kontaktus.
	Akumulatoru lādētājam netiek padota elektroenerģija.	Pārbaudiet, vai ir iesprausta kontaktdakša un vai elektrības tīkla rozetē ir spriegums.
	Bojāts akumulatoru lādētājs.	Nomainiet, izmantojot oriģinālo rezerves daļu.
		Ja problēma nepazūd, sk. akumulatora/akumulatoru lādētāja rokasgrāmatu.

12.2 IEKĀRTĀM BEZ ELEKTRONISKAS VADĪBAS

Ja problēmas pēc iepriekšminēto darbību veikšanas neizzūd, sazināties ar vietējo dīleri.		
TRAUCĒJUMS	IESPĒJAMS CĒLONIS	RISINĀJUMS
1. Darbinot slēdzi, dzinējs nedarbojas	Drošības atslēga nav ievietota vai ir ievietota nepareizi.	Ievietojiet atslēgu (par. 6.3).
	Drošības atslēga ir pozīcijā "OFF" (izslēgts).	Pārlēdziet drošības atslēga nav pozīcijā "ON" (ieslēgts) (6.3. sad.).
	Akumulators nav uzstādīts vai ir uzstādīts nepareizi.	Atveriet durvītas un pārliecinieties, ka akumulators ir pareizi ievietots (par. 7.2.3).
	Akumulators izlādējies.	Pārbaudiet akumulatora uzlādes līmeni un uzlādējies akumulatoru (par. 7.2.2).
	Nepareiza akumulatoru kombinācija.	Pārbaudiet pareizo akumulatoru kombināciju, ievērojot tabulā "Tehniskie dati" sniegtos norādījumus.
2. Motors apstājas, un iekārta izdod skaņas signālu.	Akumulators ir uzstādīts nepareizi.	Atveriet durvītas un pārliecinieties, ka akumulators ir pareizi ievietots (par. 7.2.3).
	Akumulators izlādējies.	Pārbaudiet akumulatora uzlādes līmeni un uzlādējies akumulatoru (par. 7.2.2).
	Termiskās aizsardzības ieslēgšanās dzinēja pārkaršanas dēļ.	Uzgaidiet vismaz 5 minūtes un tad atkārtoti iedarbiniet mašīnu.
	Griezējierīce iestrēgusi.	Apturiet mašīnu, izņemiet drošības atslēgu, uzvelciet darba cimdus. Pārbaudiet un likvidējiet iespējamu aizsērējumu mašīnas apakšējā daļā (par. 7.3.2), kas traucē griezējierīcei griezties. Ja problēma nepazūd, sazinieties ar servisa centru, lai veiktu pārbaudi, nomainītu vai remontu (par. 8.1).
	Mašīnas avārija	Izņemiet drošības atslēgu un sazinieties ar servisa centru, lai veiktu pārbaudi, nomainītu vai remontu.
3. Zāli ir grūti nopļaut.	Griezējierīce ir sliktā stāvoklī.	Sazinieties ar servisa centru, lai uzasinātu vai nomainītu griezējierīci.
4. Darba laikā rodas pārmērīgs troksnis un/vai vibrācijas.	Izlodzījies griezējierīces stiprinājums vai griezējierīce ir bojāta.	Nekavējoties apturiet dzinēju un izņemiet drošības atslēgu. Saņemiet ar servisa centru, lai veiktu pārbaudi, nomainītu vai remontu (par. 8.1).

5. Zems akumulatora darbības ilgums autonomā režīmā.	Smagi ekspluatācijas apstākļi ar palielinātu strāvas patēriņu.	Optimizējiet darba apstākļus (par. 7.2.1).
	Darba vajadzībām nepiemērots akumulators.	Izmantojiet otru akumulatoru vai akumulatoru ar lielāku kapacitāti (par. 13.2).
6. Ar akumulatoru lādētāju neizdodas uzlādēt akumulatoru.	Akumulators ir nepareizi uzstādīts akumulatoru lādētājā.	Pārbaudiet, vai savienojums ir pareizs (par. 7.2.3).
	Nepiemēroti vides apstākļi.	Veiciet uzlādēšanu vietā ar piemērotu temperatūru (sk. akumulatora/akumulatoru lādētāja rokasgrāmatu).
	Netīri kontakti.	Iztīriet kontaktus.
	Akumulatoru lādētājam netiek padota elektroenerģija.	Pārbaudiet, vai ir iesprausta kontaktdakša un vai elektrības tīkla rozetē ir spriegums.
	Bojāts akumulatoru lādētājs.	Nomainiet, izmantojot oriģinālo rezerves daļu.
		Ja problēma nepazūd, sk. akumulatora/akumulatoru lādētāja rokasgrāmatu.

13. PIEDERUMI PĒC PASŪTĪJUMA

13.1 MULČĒŠANAS KOMPLEKTS

Smalki sasmalcina zāli un atstāj to uz mauriņa, kā alternatīvu savākšanai maisā (gatavām mašīnām) (31. att.).

13.2 AKUMULATORI

Ir pieejami akumulatori ar dažādiem kapacitātes līmeņiem, kas paredzēti dažādām darba vajadzībām (att.32). Šai mašīnai apstiprināto akumulatoru saraksts ir atrodams tabulā "Tehniskie dati".

13.3 AKUMULATORU LĀDĒTĀJS

Šo ierīci izmanto akumulatoru uzlādēšanai (att.33).



ИНДЕКС

1.	ОПШТИ ИНФОРМАЦИИ	1
1.1	Како да се чита упатството	1
1.2	Насоки	1
2.	БЕЗБЕДНОСНИ МЕРКИ	1
2.1	Обука	1
2.2	Воведни операции	2
2.3	Во текот на работата	2
2.4	Одржување, складирање	2
2.5	Акумулатор / полнач за акумулаторот	2
2.6	Заштита на животната средина	3
3.	ЗАПОЗНАЈТЕ ЈА МАШИНАТА	3
3.1	Опис на машината и предвидена употреба	3
3.2	Ознаки за безбедност	4
3.3	Етикета за идентификација	4
3.4	Главни делови	4
4.	МОНТАЖА	4
4.1	Распакување (Сл.3)	4
4.2	Монтирање на рамка	5
4.3	Монтирање на КОРПАТА ЗА ТРЕВА	5
5.	КОМАНДИ ЗА КОНТРОЛА	5
5.1	Безбедносен клуч (уред за деактивирање)	5
5.2	Рамка	5
5.3	Регулација на висината на косењето	6
6.	УПОТРЕБА НА МАШИНАТА	6
6.1	Воведни операции	6
6.2	Безбедносни контроли	6
6.3	Стартување	7
6.4	Работа	7
6.5	Запирање на машината	7
6.6	По работата	7
7.	ОДРЖУВАЊЕ	8
7.1	Општи информации	8
7.2	БАТЕРИЈА	8
7.3	ЧИСТЕЊЕ	8
7.4	Навртки и завртки	9
7.5	Чистење на филтерот за воздух	9
8.	ВОНРЕДНО ОДРЖУВАЊЕ	9
8.1	Уред со сечивото	9
9.	СКЛАДИРАЊЕ	9
9.1	Одложување на машината	9
9.2	Одложување на батеријата	9
10.	ДВИЖЕЊЕ И ТРАНСПОРТ	9
11.	ТАБЕЛА ЗА ОДРЖУВАЊЕ	10
12.	Несоодветна идентификација	10
12.1	За машини со електронска контрола	10
12.2	За машини без електронска контрола	11
13.	ДОПОЛНИТЕЛНА ОПРЕМА ПО ИЗБОР	12
13.1	Сет за „мулчирање“	12
13.2	Батерији	12
13.3	Полнач за батерија	12

1. ОПШТИ ИНФОРМАЦИИ

1.1 КАКО ДА СЕ ЧИТА УПАТСТВОТО

Во ова упатство одредени поглавја содржат важни информации во однос на безбедноста и на функционалноста и се нагласени на следниот начин:

ЗАБЕЛЕШКА ИЛИ ВАЖНО даваат детални или дополнителни информации за она што е претходно наведено, со цел да се спречи оштетување на машината.

Овој симбол укажува на опасност. Непочитувањето на предупредувањето може да доведе до лична повреда или повреди на трети лица и/или штети.

- Пасусите означени со сиво квадратче посочуваат на
- опционални карактеристики коишто не се присутни
- кај сите модели дадени во ова упатство. Проверете
- дали се достапни карактеристики за овој модел.

Сите индикации „напред“, „назад“, „десно“ и „лево“ се дадени во однос на позицијата за работа на операторот.

1.2 НАСОКИ

1.2.1 СЛИКИ

Сликите во ова упатство за употреба се нумерирани со 1, 2, 3, и така натаму.

Компонентите посочени на сликите се означени со буквите А, В, С и така натаму.

Насоката за компонентата С на сликата 2 се означува со изразот: „Видете на сл. 2.С“, или поедноставно „(слика 2.С)“.

Сликите се само за пример. Вистинските делови може да се разликуваат во однос на оние на сликата.

1.2.2 Наслови

Упатството е поделено на поглавја и пасуси. Насловот на пасус „2.1 Обука“ е поднаслов на „2. Безбедносни мерки“.

Насоките за насловите или пасусите се означени со кратенки погл. или пас. и со соодветниот број. Пример: „погл. 2“ или „пас. 2.1“.

2. БЕЗБЕДНОСНИ МЕРКИ

2.1 ОБУКА

Запознајте се со командите и правилното користење на машината. Научете брзо да го запираете моторот. Непридржувањето кон предупредувањата и кон упатството може да предизвикаат понар и/или сериозни повреди.

- Не дозволувајте никогаш деца да ја употребуваат машината, или други лица што не се запознаени со овие упатства. Локалните закони може да предвидат минимална возраст за управување со машината.
- Овој апарат може да го користат деца постари од 8 години, но и лица со намалени физички, сензорни и ментални способности или лица коишто немаат доволни познавања само доколку се под надзор или се подучувани за употребата на апаратот на безбеден начин и ги разбираат можните опасности. Децата не смеа да си играат со апаратот. Децата не смеа да го спроведуваат редовното чистење и одржување доколку не се под надзор.
- Никогаш не ја користете машината доколку корисникот е изморен или изнемоштен, или користел лекови, дрога, алкохол или други штетни супстанции

- што можат да ги забават неговите рефлексии и да ја заргозат неговата способност за пресуда.
- Не пренесувајте деца или други патници.
 - Имајте на ум дека корисникот е одговорен за незгодите или опасноста по други лица или нивниот имот. Во опсегот на одговорности на операторот спаѓа и проценката на можните ризици на теренот каде треба да се работи и затоа преземете ги сите неопходни безбедносни мерки за да ја гарантирате својата, но и безбедноста на другите особено на закосени, нерамни, лизгави или нестабилни терени.
 - Во случај кога во опкружувањето на машината има други лица, проверете дали корисникот ги почитува упатствата што се содржани во ова упатство.

2.2 ВОВЕДНИ ОПЕРАЦИИ

Систем за лична заштита (СЛЗ)

- Носете соодветна облека, заштитни чевли со нелизгачки гон и долги панталони. Не вклучувајте на машината со боси нозе или со отворени сандали. Носете заштитни слушалки за слухот.
- Употребата на акустична заштита ја намалува можноста да ги слушнете можните предупредувања (повикување или аларми). Обрнувајте исклучително внимание на она што се случува околу областа за работа.
- Носете ракавици за работа во сите ситуации каде има ризик за рацете.
- Не носете марами, наметки, ремени, бразлетни, облека со лелеави делови или со врвки и врски и слични додаточи што висат или се долги и би можеле да се закачат за машината или за предмети и материјали кои се производ на работата.
- Соодветно приберете ја косата доколку е долга.

Област за работа/машината

- Проверете ја темелно целата површина за работа и отстранете сè што би можело да биде исфрлено од машината и да ги оштети сечилата/ротирачки делови (камења, гранки, железни остатоци, коски, итн.).

2.3 ВО ТЕКОТ НА РАБОТАТА

Област за работа

- Не користете ја машината во средина каде постои ризик од експлозија, во присуство на запаливи материји, гасови или нечистотија. Електричните делови предизвикуваат искри што може да ги запалат нечистотиите или испарувањата.
- Работете само на дневна светлина или при добро вештачко осветление и при услови на добра видливост.
- Оддалечете ги лицата, децата и животните од областа за работа. Не може да се чуваат деца додека се користи на машината, тие треба да бидат чувани од друго лице.
- Избегнувајте да работите на влажна трева, кога врне и кога има ризик од временска непогода, особено грмотевици.
- Не изложувајте ја машината на дожд или влажни услови. Водата што може да навлезе во електричниот дел го зголемува ризикот од електричен удар.
- Обрнете особено внимание на нерамнините на теренот (угорници, дупки), закосувањата, скриени опасности и на присуството на дадени опасности коишто може да ја попречат видливоста.
- Обрнете особено внимание во присуство на стрмнини, дупки или препреки. Машината може да се преврти ако едното тркало поминува преку раб или ако работ е закосен.
- Работете секогаш надолжно во однос на косината, во правец нагоре/надолу, но никогаш поперку внимавајќи при тоа на менувањето на правецот одржувајќи правилна потпора и да избегнувате тркалата да удираат на пречки (камења, гранки, корења и сл.) со што може да се предизвика странично лизгање, превртување или загуба на контролата врз машината.
- Внимавајте на сообраќајот кога машината се користи во близина на пат.

Однесување

- Обрнете внимание кога одите во рикверц или назазад. Погледнете зад вас пред и при движење назазад за да обезбедите дека нема никакви пречки.
- Никогаш не трчајте, туку одете.
- Избегнувајте да ја влечете тревокосачката.
- Секогаш држете ги рацете и нозете подалеку од сечилата, особено при стартување и работење со машината.
- Внимание: сечилото продолжува да се врти уште неколку секунди откако ќе се исклучи или откако ќе го изгаснете моторот.
- Држете растојание од отворот за исфрлање.



Доколку нешто се скрши или дојде до несреќа во текот на косењето, веднаш исклучете го моторот и оддалечете ја машината за да спречите понатамошна штета; Во случај на инцидент со лична повреда или повреда на трето лице, пристапете веднаш кон поставната за давање најсоодветна прва помош за дадената состојба и обрнете се во соодветен центар за здравствена заштита за неопходно лекување. Отстранете ги темелно сите остатоци од косењето што може да предизвикаат дефект или повреди на лица или животни ако останат незабележано во машината.

Ограничување при употреба

- Никогаш не ракувајте со машината кога обезбедувачите се оштетени, нецелосни или неправилно монтирани (корпа за трева, обезбедувачи за странично исфрлање, обезбедувачи за задно исфрлање).
- Не користете ја машината ако дополнителната/помошната опрема не е поставена на дадените точки.
- Не исклучувајте, деактивирајте, вадете го манометарот и поставените безбедносни системи/микрорепринувачи.
- Не изложувајте ја машината на непотребни сили и не користете мала машина за изведување тежки работи; адекватно користење на машината го намалува ризикот и го подобрува квалитетот на работата.

2.4 ОДРЖУВАЊЕ, СКЛАДИРАЊЕ

Редовно одржувајте и правилно складирајте ја машината за да ја одржите безбедноста на машината и нивото на работа.

Одржување

- Никогаш не користете ја машината со користи или оштетени делови. Оштетените или дефектните делови треба да се заменат, никогаш да не се поправаат.
- Во текот на операциите за регулирање на машината, обрнете внимание и избегнувајте прстите да ви се наоѓаат заглавени во уредот со сечивото во движење и фиксните делови на машината.



Дадените нивоа за бучава и вибрации во ова упатство се максимални вредности при употреба на машината. Употребата на сечило коишто не е стабилно, движењето со преголема брзина, неодржувањето на машината значително влијаат врз емисијата на бучава или вибрации. Затоа, неопходно е да применувате заштитни мерки за да елиминирате можни оштетувања заради зголемена бучава или значителни вибрации; Редовно одржувајте ја машината, носете слушалки против бучава и превале паузи во работата.

Складирање

- За намалување на ризикот од оган, не оставајте полни контејнери со остатоци во просторијата.

2.5 АНУМУЛАТОР / ПОЛНАЧ ЗА АКУМУЛАТОРОТ

ВАЖНО Следните безбедносни мерки ги опфаќаат безбедносните барања наведени во упатството за батеријата и за полначот на батеријата, доставени со машината.

- Користете само полначи за полнење на батериите што ги препорачува производителот. Несоодветен полнач за батеријата може да предизвика електричен удар, прегревање или протекување на корозивната течност од батеријата.
- Користете само батерии со спецификации што се предвидени за вашиот апарат. Употреба на други батерии може да предизвика повреда и ризик од пламен.
- Проверете дали апаратот е исклучен пред да ја ставите батеријата. Ставање батерија во вклучен електричен апарат може да предизвика пожар.
- Чувајте ја батеријата што не ја користите подалеку од канцелариски прибор, пари, клучеви, игли, навртки и други мали метални предмети што може да предизвикаат краток спој на контактите. Краток спој на контактите на батеријата може да доведе до експлозија и пламен.
- Не го користете полначот за акумулатор на места каде што има запаливи пари, супстанции или лесно запаливи површини, како што се хартија, ткаенина и слично. За време на полнењето, акумулаторот се загрева и може да предизвика пожар.
- За време на транспорт на акумулаторите, обрнете внимание контактите да не дојдат во спој меѓу себе и не користете метални кутии за транспорт.

2.6 ЗАШТИТА НА ЖИВОТНАТА СРЕДИНА

- Заштитата на животната средина мора да биде приоритет при користењето на машината, во корист на заедницата и животната средина во која живееме.
- Не го нарушувајте мирот во околината каде живеете. Користете ја машината само во разумно време (не многу рано наутро и доцна навечер кога може да ги воземимирите луѓето).
 - Почитувајте ги локалните прописи за отстранување на панкувањето, искористените делови или други делови што имаат силно влијание врз животната средина овие отпадоци не се фрлаат во губре, туку треба да бидат разделени и да се достават до соодветни центри за собирање на истите, кои ќе се погрижат за рециклирање на материјалите.
 - Придржувајте се до локалните одредби за отстранување на отпадни материјали.
 - При исфрлање од употреба, не оставајте ја машината каде било во природата, туку предајте ја во собирен центар во согласност со важечките локални закони.



Не фрлајте ги електричните апарати заедно со домашен отпад. Во согласност со Европската директива 2012/19/EU за отпадна електрична и електронска опрема и нејзина имплементација во согласност со националните стандарди, старата електрична опрема мора да се собира посебно, за еко-компатибилно рециклирање. Ако електричните апарати се одложат на губриште или на земја, штетните состојки може да стапат во контакт со елементите во почвата и да навлезат во синџирот на исхрана, со што ќе се нарушат вашето здравје и благосостојбата. За подетални информации околу фрлањето на овој производ, контактирајте со компетентни институции за фрлање домашен отпад или со застапникот.



Откако ќе ги помине рокот на употреба, извадете ја батеријата обрнувајќи внимание на животната средина. Батеријата содржи материјал што е опасен за вас и за средината. Треба да се извади и расклопи во засебен сад што може да содржи литиумски јони.



Засебното собирање на производите и искористените панкувања овозможува рециклирање на материјалите и повторна употреба. повторната употреба на рециклираните материјали спречува штета на животната средина и ја намалува потребата за примарни материјали.

3. ЗАПОЗНАЈТЕ ЈА МАШИНАТА

3.1 ОПИС НА МАШИНАТА И ПРЕДВИДЕНА УПОТРЕБА

Оваа машина е тревоносачка со оператор што се движи.

Машината во основа се состои од мотор којшто ги придвижува сечилата затворен во куќиште, и исто така е опремена со тркала и рачка.

Операторот е во позиција да управува со машината и да ги вклучува главните команди држејќи се секогаш зад ракофатот и на безбедно растојание од ротирачкиот уред со сечивото.

Оддалечувањето на операторот од машината предизвикува запирање на и на ротирачкиот уред по неколку секунди.

3.1.1 Предвидена употреба

Оваа машина е наменета и изработена за косење (и собирање) трева во градина и тревни површини, со висина според нејзиниот капацитет за косење, управувана од оператор кој оди зад неа.

Генерално, оваа машина може:

1. Да коси трева и остатокот да го собере во вреќата на корпата за трева.
2. Да коси трева и да ја исфрли на земјата преку задниот отвор.
3. Да коси трева и да ја исфрли на земјата преку страничниот отвор (доколку има).
4. Да коси трева, да ја кастри и да ја исфрли на земја (ефект на мулчирање - доколку има).

Употребата на одредена дополнителна опрема којашто ја предвидел производителот како оригинална опрема и делови што се набавуваат засебно, дозволуваат да ја завршите оваа работа на различни работни начини, претставени во ова упатство и во упатството што се доставува со дадената дополнителна опрема.

3.1.2 Несоодветна употреба

Која и да е друга употреба, поинаква од горенаведените, може да претставува опасност и да предизвика повреди и штети за лица и/или предмети. Примери за несоодветна употреба вклучуваат, но не се ограничени на:

- Транспорт на други лица, деца или животни со машината, кои може да паднат и да се здобијат со тешки повреди или да го попречат безбедното управување.
- Транспорт на машината.
- Употреба на машината за влечење или буткање товар.
- Вклучување на уредот со сечивото врз терени на кои нема трева.
- Употреба на машината за собирање на лисја или остатоци.
- Употреба на машината за порамнување оградни или за косење вегетација што не е трева.
- Употреба на машината од страна на повеќе луѓе.

ВАЖНО Несоодветната употреба на косилката ќе ја поништи гаранцијата, и ќе го ослободи Производителот од сите одговорности, а со тоа корисникот ќе стане одговорен за сите штети и повреди кон себе и кон другите лица.

3.1.3 Вид на корисник

Оваа машина е наменета да ја користат корисници, т.е. оператори којшто не се професионалци. Наменета е за „домашна употреба“.

ВАЖНО Машината мора да се користи само од еден оператор.

3.2 ОЗНАКИ ЗА БЕЗБЕДНОСТ

На машината има симболи (сл.2). Нивната функција е да го потсетат корисникот на неопходноста од внимателна употреба. Значење на симболите:



Предупредување. Прочитајте го упатството пред да ја користите машината.



Опасност! Опасност од исфрлени предмети. Оддалечете ги луѓето што е можно подалеку од местото на работа кога ја користите машината.



Само за косилки со термички мотор.



Само за косилки на струја.



Само за косилки на струја.



Опасност! Опасност од сечење. Сечила во движење. Не ги ставајте рацете или нозете во куќиштето на сечилото.



Внимавајте на уредот со сечивото за косење. Никогаш не ставајте ги рацете или нозете во внатрешноста каде што е сместен уредот со сечивото. Уредот со сечивото продолжува да се врти и по исклучување на моторот. Извадете го безбедносниот клуч (уредот за деактивирање) пред да се врши одржувањето.

ВАЖНО Сите оштетени или нечитливи налепници мора да се заменат. **Нарачајте резервни налепници од Овластениот сервисен центар.**

3.3 ЕТИКЕТА ЗА ИДЕНТИФИКАЦИЈА

Етикетата за идентификација ги содржи следните податоци (сл.1).

1. Ниво на акустична моќност.
2. Ознака за усогласеност со СЕ.
3. Година на производство.
4. Тип на машината.
5. Сериски број.
6. Име и адреса на производителот.
7. Код на производ.
8. Максимална брзина при работа на моторот.
9. Тежина во кг.
10. Волтажа и вид напојување.
11. Степен на електрична заштита.
12. Номинална моќност.

Запишете ги податоците за идентификација за машината на соодветните места на дадената етикета од внатрешната страна на капакот.

ВАЖНО Наведете ги податоците од етикетата за идентификација на производот секогаш кога ќе го контактирате Овластениот сервисен центар.

ВАЖНО Примерот од Изјавата за сообразност е даден на последните страници од упатството.

3.4 ГЛАВНИ ДЕЛОВИ

Машината се состои од следните главни делови коишто соодветствуваат на следните функции (сл.1.0):

- A. Шасија:** куќиште што го содржи уредот со ротирачкото сечиво.

- B. Моторот:** ги придвижува сечилата и влечната сила на тркалата (доколку има).
- C. Уред со сечивото:** соодветен елемент за косење на тревата.
- D.** Обезбедувачот за задно исфрлање: е безбедносен уред којшто спречува собраните предмети од сечилото да се исфрлат далеку од машината.
- E.** **Обезбедувачот за странично исфрлање (доколку има):** е безбедносен уред којшто спречува собраните предмети од сечилото да се исфрлат далеку од машината.
- F.** **Каналот за странично исфрлање (доколку има):** освен што служи за странично исфрлање трева на земјата, исто така претставува и безбедносен елемент, којшто спречува собраните предмети од сечилото да се исфрлат далеку од машината.
- G.** **Корпата за трева:** освен што служи за собирање на искошена трева, исто така претставува и безбедносен елемент, којшто спречува собраните предмети од сечилото да се исфрлат далеку од машината.
- H.** **Рачка:** местото за работа на операторот. Нејзината должина овозможува операторот секогаш да го одржува безбедното растојание од уредот со ротирачкото сечиво во текот на работата.
- I.** **Батерија** (ако не се доставува со машината, погледнете го поглавјето 13 „Дополнителна опрема на барање“): обезбедува енергија за стартување на моторот; неговите спецификации и правила за користење се опишани во специјалниот прирачник.
- J.** **Рачка за операторот:** оваа рачка е наменета за управување со сечилата и погонот. Моторот автоматски запира кога рачката е отпуштена.
- K.** **Рачка за вклучување на погонот (доколку има):** оваа рачка е наменета за активирање на погонот на тркалата, и за движење на машината напред.
- L.** **Вратичка за пристап до одделот за батеријата**
- M.** **Безбедносен клуч (Уред за деактивирање):** Клучот го вклучува / исклучува електричното коло на машината.
- N.** **Полнач за батерија** (ако не е доставен со машината, види поглавје 13 „Дополнителна опрема на барање“): уред што се користи за полнење на акумулаторот.



Строго придржувајте се до индикациите и безбедносните норми опишани во погл. 2.

4. МОНТАЖА

Некои компоненти на машината не се инсталирани во фабриката и треба да се монтираат по распакувањето, следејќи ги упатствата подолу.



Распакувањето и целата монтажа треба да се извршат на рамна и стабилна површина со доволно простор за поместување на машината и на амбалажата. Не користете ја машината пред да завршите со сите постапки наведени во поглавјето „МОНТИРАЊЕ“.

4.1 РАСПАКУВАЊЕ (СЛ.3)

1. Отворете го пакувањето внимателно за да не ги изгубите деловите.
2. Прочитајте ја документацијата во кутијата каде се наведени овие упатства.

3. Извадете ги од кутијата сите делови што не се монтирани.
4. Фрлете ги кутијата и амбалажата согласно локалните одредби.

 **Пред да започнете со монтирање, уверете се дека безбедносниот клуч не е вметнат во клучалната.**

4.2 МОНТИРАЊЕ НА РАЧКА

Монтирајте ја рачката според насоките дадени на (Сл.4).

4.3 МОНТИРАЊЕ НА КОРПАТА ЗА ТРЕВА

Монтирајте ја корпата за трева како што е прикажано на (Сл.5).

5. КОМАНДИ ЗА КОНТРОЛА

5.1 БЕЗБЕДНОСЕН КЛУЧ (УРЕД ЗА ДЕЗАКТИВИРАЊЕ)

Клучот (Сл.6.А) што се наоѓа во делот за акумулаторот, го вклучува / исклучува електричното коло на машината.

Со вадење на клучот, комплетно се деактивира електричното коло за да се спречи неконтролирана употреба на машината.

ВАЖНО Извадете го безбедносниот клуч секогаш кога не ја користите машината.

- За одредени модели, доколку е потребно, свртете го клучот во позиција „ON“ за да го активирате електричното коло на машината за да ја стартувате.
- Со завртување на клучот на „OFF“, електричното коло на машината целосно се деактивира, за да се спречи неконтролирана употреба на машината.

5.2 РАЧКА

5.2.1 Рачка за оператор

Рачката за операторот (Сл.7.А) ги активира сечилата. Се наоѓа пред другата рачката.

Притиснете го безбедносниот копче (Сл.7.С) и повлечете ја рачката за операторот кон другата рачка за да ги стартувате сечилата.

Кога рачката за операторот е отпуштена, моторот автоматски запира и сите функции се оневозможени.

ЗАБЕЛЕШКА Вклучувањето на сечилата е можно само ако го притиснете жолтото копче на десната страна на рачката и доколку ја придвижите рачката за операторот кон другата рачка.

5.2.2 Копче за палење (ако е предвидено)

Копчето за палење (сл.8.А) се користи за:



1. **Стартување на машината.** Со притискање на копчето (Сл.8.А) се пали ЛЕР (Сл.8.В) и машината е подготвена за употреба.

ЗАБЕЛЕШКА Машината може само да се вклучи доколку рачката за операторот и рачката за погон се отпуштени.

ЗАБЕЛЕШКА Ако машината не се користи, ЛЕР ќе се исклучи по 15 секунди и треба да ја повторите горенаведената операција.



2. **Вклучување на уредот со сечивото.**

ЗАБЕЛЕШКА Вклучувањето на сечилата е можно само ако ја притиснете рачката за операторот кон другата рачка (види пас. 6.3).

3. **Исклучување на сечилата.** Кога сечилата се вклучени, отпуштете ја рачката за операторот (Сл.7.А); сечилата запираат, но машината продолжува да работи.

5.2.3 Рачка за ВКЛУЧУВАЊЕ НА ПОГОН

ВАЖНО Моторот треба секогаш да се стартува со исклучен погон.

- Го активира движењето на тркалата и дозволува движење на машината.
- Се наоѓа зад рачката.



Активиран погон. Косилката се движи напред кога рачката е повлечена кон рачката за управување (Сл.7.А). Косилката запира да се движи напред кога рачката е отпуштена.

ВАЖНО Избегнувајте придвижување на машината наназад кога погонот е ВКЛУЧЕН.

- За одредени модели, брзината напред може да се прилагоди со избирачот што се наоѓа на десната страна од рачката (Сл.8.С).
- Може да се изберат 6 различни нивоа на брзина.



1. **Максимална брзина** (околу 5 км/ч).



2. **Минимална брзина** (околу 2,5 км/ч).

ЗАБЕЛЕШКА Последното избрано ниво на брзина останува поставено дури и откако ќе се исклучи машината.

- **5.2.4 * Копче „ЕКО“ (ако е предвидено)**
- Функцијата „ЕКО“ овозможува заштеда на енергија во текот на косењето на тревата и оптимална автономија на батеријата. Притиснете го копчето (Сл.8.D) за да го активирате или деактивирате „Еко“ режимот.
- Овој режим автоматски се деактивира секојпат кога ќе се отпушти рачката за оператор.

• **ЗАБЕЛЕШКА** *Употребата на функцијата „ЕКО“ не се препорачува во услови на отежнато косење (косење на густа, висока или влажна трева).*

5.3 РЕГУЛАЦИЈА НА ВИСИНАТА НА КОСЕЊЕТО

Со подигање и спуштање на шасијата, тревата може да се коси на различни висини.

 **Извршете ја оваа операцијата кога сечилото е во мирување.**

Регулацијата на висината на косење се изведува со помош на соодветната рачка (сл.9.A) којашто ја подигнува или спушта шасијата на саканата висина.

6. УПОТРЕБА НА МАШИНАТА

ВАЖНО *За инструкции што се однесуваат на батеријата, погледнете во соодветното упатство.*

6.1 ВОДЕНИ ОПЕРАЦИИ

Уверете се дека безбедносниот клуч не е вметнат во клучалката. Ставете ја машината хоризонтално и стабилна на теренот.

6.1.1 Контрола на батеријата

Пред да ја користите машината за првпат по купувањето, оставете батеријата да се наполни до крај согласно насоките дадени во упатството за батеријата. Пред секоја употреба, проверете ја состојбата на полначот за батеријата следејќи ги насоките посочени во упатството за батеријата.

6.1.2 Подготовка на машината пред започнување со работа

ЗАБЕЛЕШКА *Оваа машина може да се користи за косење трева на различни начини.*

a. Подготовка за косење трева и собирање во корпата за трева:

1. За модели со странично исфрлање: проверете дали обезбедувачот (Сл. 10.A) е спуштен и блокиран со помош на безбедносната рачка (Сл. 10.B).
2. Вметнете ја корпата за трева (Сл.10.C).

b. Подготовка за косење трева и задно исфрлање на земја:

1. Подигнете го обезбедувачот за задно исфрлање (Сл.11.A) и вметнете го клинот (Сл.11.B).
2. За модели со опција за странично исфрлање: проверете дали обезбедувачот (Сл. 11.C) е спуштен и блокиран со помош на безбедносната рачка (Сл. 11.D).

За да го извадите клинот: види Сл.11.A/B.

c. Подготовка за косење трева и настреење (функција на мулчирање):

Подигнете го обезбедувачот за задно исфрлање (Сл.12.A) и вметнете го капакот за каналот (Сл.12.B) во отворот за исфрлање, оставајќи го малку навален надесно; потоа прицврстете го со вметнување на двете иглички (Сл.12.B.1) во соодветните отвори, додека не слушнете кликнување.

За модели со опција за странично исфрлање: проверете дали обезбедувачот за странично исфрлање (Сл. 12.C) е спуштен и блокиран со помош на безбедносната рачка (Сл. 12.D).

d. Подготовка за косење трева и странично исфрлање на земја:

1. Подигнете го обезбедувачот за задно исфрлање (Сл.13.A) и вметнете го капакот за каналот (Сл.13.B) во отворот за исфрлање, оставајќи го малку навален надесно; потоа прицврстете го со вметнување на двете иглички (Сл.13.B.1) во соодветните отвори, додека не слушнете кликнување.
2. Нежно притиснете ја безбедносната рачка (Сл.13.C) и подигнете го обезбедувачот за странично исфрлање (Сл.13.D).
3. Вметнете го каналот за странично исфрлање (Сл.13.E).
4. Затворете го обезбедувачот за странично исфрлање (Сл.13.D) за да се блокира каналот за странично исфрлање (Сл.13.E).

За да го извадите каналот за странично исфрлање:

5. Нежно притиснете ја безбедносната рачка (Сл.13.C) и подигнете го обезбедувачот за странично исфрлање (Сл.13.D).
6. Ослободете го каналот за странично исфрлање (Сл.13.E).

6.1.3 Прилагодување на рачката (Сл.14/15)

 **Изведувајте ја операцијата кога уредот со сечивото мирува.**

6.2 БЕЗБЕДНОСНИ КОНТРОЛИ

 **Секогаш вршете ги безбедносните контроли пред работа.**

6.2.1 Безбедносна проверка пред секоја употреба

- Проверете ја стабилноста на машината и проверете дали сите нејзини делови се правилно монтирани;
- уверете се дека сите spojки се правилно затегнати;
- одржувајте ја чиста и сува површината на машината.

6.2.2 Тест за работата на машината

Дејство	Резултат
<ol style="list-style-type: none"> 1. Стартувајте ја машината и вклучете ги сечилата (пас.6.3). 2. Отпуштете ја рачката за операторот (Сл.21 A). 	<ol style="list-style-type: none"> 1. Уредот со сечивото треба да се движи. 2. Рачката треба автоматски и брзо да се врати во неутрална позиција, моторот треба да се исклучи и сечилата треба да запрат за неколку секунди.

1. Запалете ја машината (пас. 6.3) и ракувајте со погонската рачка (пас. 5.2.3).	1. Тркалата ја движат машината. 2. Тркалата застануваат и четката престанува да се движи.
2. Пуштете ја рачката за погонот.	
Пробно возење	Нема чудни вибрации. Нема чудни звуци.

! *Ако некој од резултатите не е ист како што е посочено во табелата, не ја користете машината! Контактирајте го Овластениот сервисен центар за проверка и поправка, доколку е потребно.*

6.3 СТАРТУВАЊЕ

ЗАБЕЛЕШКА Стартувајте ја машината на рамна површина, исчистена од препреки и висока трева.

- Отворете го капакот за пристап до отворот за акумулаторот (сл.16.A).
- Правилно поставете ги батериите во нивните куќишта (Сл. 7.2.3.A) притискајќи надолу докрај сè додека не слушнете звук на кликување и проверете го електричниот контакт.
- Вметнете го безбедносниот клуч докрај (Сл.17.A). Доколку е потребно, завртете го клучот во позиција „ON“.
- Затворете ја докрај вратичката.

5. За модели за кои е потребно да се користи копче за стартување, користете го копчето за вклучување (сл. 18.A). ЛЕП останува вклучен уште 15 секунди.

6. Вклучете го сечилото така што прво ќе го притиснете безбедносното копче (Сл.19.A), а потоа и рачката за операторот (Сл.19.B).

7. За стартување, притиснете ја рачката за операторот зад другата рачка (Сл.19.C).

6.4 РАБОТА

ВАЖНО Во текот на работата, секогаш одржувајте безбедно растојание од сечилото, според должината на рачката.

Преостанатата енергија на акумулаторот (тревникот може да се искоси пред повторно полнење) зависи од повеќе фактори, опишани во (пас. 7.2.1).

За време на користењето се прикажува статусот на полнење на акумулаторот (преостанат процент на полнење) (Сл.8.E).

ВАЖНО Доколку моторот престане да работи за време на косењето заради прегревање, почекајте околу 5 мин. пред повторно да го вклучите.

6.4.1 Косење трева

- Започнете да се движите напред и да ја косите тревата.
- Подесете ја брзината и висината на косење (пас. 5.3) во однос на состојбата на тревникот (висина, густина и влажност на тревата), и количината на тревата што треба да се искоси.

• **За модели со сила на влечење (пас. 5.2.3):** Се препорачува да избегнувате косење на стрмнини поголеми од 15°.

- Изгледот на тревникот ќе има поубав изглед ако косењето се изведува секогаш на иста висина и наизменично во два правци (сл.20).

• **За странично исфрлање:** се препорачува да го следите патот, за да не ја исфрлате искосената трева на страната на тревникот што не е уште искосен.

• **За мулчирање или задно исфрлање на трева:**

- Секогаш избегнувајте да косите огромна количина на трева. Никогаш не косете повеќе од една третина од вкупната висина на едно поминување (сл.20).
- Одржувајте ја сасијата секогаш чиста (пас. 7.3.1).

6.4.2 Празнење на корпата за трева

• **За корпа за трева со индикатор:**

 Подигната = празна.

 Спуштена = полна.

• дека корпата за трева е полна и треба да се испразни.

За вадење и празнење на корпата за трева:

- Почекајте да застане сечилото;
- Извадете ја корпата за трева (Сл.25.A).

6.5 ЗАПИРАЊЕ НА МАШИНАТА

За да ја исклучите машината:

- Отпуштете ја рачката за операторот (Сл.21 A).
- За модели за кои е потребно да се користи копче за стартување, користете го копчето за вклучување (сл. 18.A).
- Почекајте да застане сечилото.

! *Откако ќе ја запрете машината, треба да поминат неколку секунди пред да запрете и сечилото.*

ВАЖНО Секогаш исклучувајте ја машината.

- При менување на локацијата на работа.
- При преминување на терени каде нема трева.
- Секогаш треба да ги избегнувате речниците.
- Пред да ја регулирате висината на косење.
- Секогаш кога корпата за трева се вади или се вметнува.
- Секогаш кога каналот за странично исфрлање (доколку има) се вади или се вметнува.

6.6 ПО РАБОТАТА

- Чистење (пас. 7.3).
- Доколку е потребно, заменете ги оштетените делови и прицврстете ги олабавените завртки и навртки.

ВАЖНО Извадете го безбедносниот клуч секогаш кога не ја користите машината.

7. ОДРЖУВАЊЕ

7.1 ОПШТИ ИНФОРМАЦИИ

! *Безбедносните одредби што треба да ги следите се дадени во погл. 2. Строго придржувајте се до овие упатства за да избегнете сериозни ризици или опасности.*

! *Пред да започнете со нава било контрола, чистење или одржување/прилагодување на машината:*

- **Застанете ја машината.**
- **Извадете го безбедносниот клуч, (никогаш не го оставајте клучот во клучалката, или на дофат на деца, или неовластени лица).**
- **Проверете дали сите подвижни делови се целосно запрени.**
- **Оставете моторот да се излади пред да се остави машината во која било просторија.**
- **Прочитајте ги соодветните упатства.**
- **Носете соодветна облека, работни чевли и заштитни очила.**

- Зачестеноста и видот на интервенција се дадени во „Табелата за одржување“. Табелата го прикажува опсегот што ќе ви помогне при одржување на ефикасноста и безбедноста на машината. Во неа се прикажани главните интервенции и предвидените интервали за секоја од ставките. Извршете ја постапката во предвидениот период.
- Употребата на резервни делови и дополнителна опрема коишто не се оригинални и/или не се правилно поставени, може да доведе до несакани ефекти врз работата и безбедноста на машината. Производителот ја отфрла сета одговорност во случај на шети, инциденти или повреди предизвикани од такви производи.
- Оригиналните резервни делови се обезбедени од страна на Овластените центри за помош и Дилерите.

ВАЖНО *Сите операции на одржување или прилагодување што не се наведени во ова упатство, мора да е вршат од страна на вашиот Овластен сервисен центар.*

7.2 БАТЕРИЈА

7.2.1 Автономија на батеријата

Преостанатата енергија на акумулаторот (така што тревникот може да се ископи пред да биде потребно полнење на акумулаторот) најчесто зависи од:

- Факторите во средината на работа коишто предизвикуваат најголема потрошувачка на батеријата:
 - Косење на густа, висока, влажна трева.
- Количината на косење; посложените поставки вклучуваат и поголема потрошувачка на електрична енергија.
- Однесувањето на операторот кој треба да избегнува:
 - Често палење и гаснење во текот на работата.
 - Премногу ниска поставеност на висината на косење во однос на тревата.
 - Премногу голема брзина на движење во однос на тревата што треба да се покоси.

ЗАБЕЛЕШКА *За време на работата, батеријата е заштитена од целосно празнење со помош на заштитен*

уред што ја исклучува машината и ја попречува работата.

За да се зголеми автономноста на батеријата, секогаш треба:

- Да се коси тревата кога тревникот е сув.
 - Да се коси тревата често за да не достигне преголема висина.
 - Да се постави најдобрата висина за косење кога тревата е многу висока и да се спроведе уште едно косење на нископоставена висина.
 - Не ја користете машината во режим на „мулчирање“ за косење на многу висока трева.
 - Употреба на „ECO“ режимот (пас. 5.2.4).
- Во случај кога сакате да ја користите машината за многу долга работа и користите стандардна батерија, може:
- Да набавите втора стандардна батерија за да ја замените веднаш потрошената батерија без да треба да ја прекинувате работата.
 - Да набавите акумулатор со поголема издржливост во однос на стандардната батерија (пас. 13.2).

7.2.2 Исклучување и полнење на батеријата

- Отворете го капакот на делот на акумулаторот и извадете го безбедносниот клуч.
- Притиснете го копчето на батеријата (Сл.22.А) и извадете ја (Сл.22.В).
- Вметнете го акумулаторот (Сл.23.В) во куќиштето на полначот (Сл.23.С).
- Поврзете го полначот на батерија во извор на ел. енергија со соодветен напон како оној што е посочен на етикетата.
- Секогаш полнете ја до крај следејќи ги упатствата дадени во упатството за батеријата/полначот за батеријата.

ЗАБЕЛЕШКА *Батеријата е опремена со заштитен уред што го прекинува полнењето ако амбиенталната температурата не е меѓу 0 и +45 °C.*

ЗАБЕЛЕШКА *Батеријата може да се полни во секој момент, дури и делумно без ризик од оштетување.*

7.2.3 Повторно поставување на батеријата во машината

Кога полнењето е завршено:

- Извадете ја батеријата од нејзиното место во полначот за батеријата (избегнете да ја држите за местото под полначот).
- Исклучете го полначот на батеријата од довод на ел. енергија.
- Отворете го капакот на куќиштето на батеријата (Сл.24.А), вметнете ја батеријата (Сл.24.В) и притиснете ја докрај додека не кликне, а потоа проверете го електричниот контакт.

Затворете ја докрај вратичката.

7.3 ЧИСТЕЊЕ

Исчистете ја машината по секоја употреба следејќи ги следните упатства.

7.3.1 Чистење на машината

- Секогаш проверувајте дали отворите за вентилација се ослободени од остатоци од косењето.
- Не го прскајте со вода моторот и електричните компоненти за да не ги намокрите (Сл.26).
- Не користете абразивни течности за чистење на шасијата.
- За да го намалите ризикот од пожар, одржувајте го моторот чист од остатоци од трева, лисија или масло.
- Секогаш чистете ги рачките, екранот и копчињата.

7.3.2 Чистење на уредот на сечилото

Отстранете ги остатоците од трева и кал насобрани во внатрешноста на шасијата.

- **За странично исфрлање:** извадете го каналот за исфрлање (доколку е монтиран - пас. 6.1.2d.).

7.3.3 Чистење на корпата за трева (Сл.27.A/B)

7.4 НАВРТКИ И ЗАВРТКИ

Сите завртки, навртки и лстови треба да бидат добро прицврстени за да се осигурате дека опремата е безбедна за работа.

7.5 ЧИСТЕЊЕ НА ФИЛТЕРОТ ЗА ВОЗДУХ

Филтерот треба секогаш да биде чист. Постапете како што следи:

1. Исчистете ја зоната околу решетката на филтерот за воздух.
2. Одвртете ја завртката (Сл.28.B) за да ја извадите решетката (Сл.28.A).
3. Извадете го филтерот (Сл.29.A).
4. Издувајте го филтерот или измијте го со вода (Сл.29.A) за да ја исчистите прашината и остатоците.
5. Повторно вметнете го филтерот (Сл.30.A) во кукиштето, вратете ја решетката и затегнете ја завртката (Сл.28.A) и (Сл. 28.B).

- Носете заштитни ракавици.
- Фатете ја машината на места кои нудат сигурен зафат, имајќи ја предвид нејзината тежина и распределба на истата.
- Ангажирајте соодветен број луѓе во согласност со тежината на машината и карактеристиките на средството за транспорт или за местото на кое треба да се донесе или земе истата.

8. ВОНРЕДНО ОДРЖУВАЊЕ

 **Пред да започнете со каква било контрола, чистење или одржување/прилагодување на машината:**

- Застанете ја машината.
- Извадете го безбедносниот клуч, (никогаш не го оставајте клучот во клучалката, или на дофат на деца, или неовластени лица).
- Проверете дали сите подвижни делови се целосно запрени.
- Оставете моторот да се излади пред да се остави машината во која било просторија.
- Прочитајте ги соодветните упатства.
- Носете соодветна облека, работни чевли и заштитни очила.

8.1 УРЕД СО СЕЧИВОТО

Несоодветно наострено сечило ја кине тревата и предизвикува пожелтување на тревникот.

 **Не допирајте го уредот со сечивото ако не сте го извадиле клучот и ако уредот со сечивото не е застанат докрај.**

 **Сите активности околу сечилото (расклопување, острење, балансирање, поправка,**

повторно монтирање и/или замена) се сложени работи, и за нив се потребни посебни вештини, и соодветни алати; Од безбедносни причини, овие работи треба да се извршат од страна на Овластениот сервисен центар.

 **Заменете ги сечилата ако се оштетени, искривени или избени, заедно со соодветните шрафови.**

ВАЖНО Секогаш користете оригинални сечила што го содржат кодот наведен во табелата „Технички податоци“.

Заради развојот на производот, уредите со сечивото наведени во табелата „Технички податоци“ треба со време да се заменат со други со соодветни карактеристики за замена и функционална безбедност.

9. СКЛАДИРАЊЕ

9.1 ОДЛОЖУВАЊЕ НА МАШИНАТА

Кога машината треба да се одложи:

1. Оставете го моторот да се олади.
2. Извадете го безбедносниот клуч.
3. Исчистете ја носилката (пас. 7.3).
4. Проверете ја стабилноста на машината.
5. Складирајте ја машината (Сл.34):
 - Во сува просторија.
 - Засолнете од лоши временски услови.
 - На место надвор од дофатот на децата.
 - Проверете дали сте ги тргнале клучевите и опремата што ја користевте при одржувањето.

9.2 ОДЛОЖУВАЊЕ НА БАТЕРИЈАТА

Батеријата треба да се чува во средина без директна сончева светлина, на студени и места без влага.

ЗАБЕЛЕШКА Ако не ја користите машината подолг период, полнете ја батеријата на секои два месеца.

10. ДВИЖЕЊЕ И ТРАНСПОРТ

Секојпат кога е потребно движење, подигнување, транспорт или заносување на машината:

- Запрете ја машината (пас.6.5) и почекајте деловите што се движат целосно да задрат.
- Носете заштитни ракавици.
- Фатете ја машината на места кои нудат сигурен зафат, имајќи ја предвид нејзината тежина и распределба на истата.
- Ангажирајте соодветен број луѓе во согласност со тежината на машината и карактеристиките на средството за транспорт или за местото на кое треба да се донесе или земе истата.
- Проверете дали кога работи машината, нема знаци на оштетувања или дефекти.

Кога ја носите машината со возило или на приколка, секогаш:

- Користете пречки за отпор со соодветна должина и ширина.
- Носете ја машината со изгаснат мотор без можност да се вклучи, ангажирајќи соодветен број лица.
- Спуштете го склопот на сечилото.
- Поставете ја на начин да не претставува опасност за никого.
- Церсто блокирајте ја во текот на транспортот со јажиња или синдрии за да избегнете превртување.

11. ТАБЕЛА ЗА ОДРЖУВАЊЕ

Интервенција	Период	Забелешна
МАШИНА		
Проверете ги сите спојки ; Безбедносни контроли/проверка на командите; Проверете ги обезбедувачите за задно/странично исфрлање; Проверете ја вреката на корпата за трева, и каналот за странично исфрлање; Проверете го сечилото.	Пред употреба	пас. 6.2
Стандардно чистење и контрола; Проверка на можни оштетувања на машината. Ако е потребно, контактирајте со овластен сервисен центар.	На крајот на секоја употреба	пас. 7.3
Замена на сечилата	-	пас. 81 ***
Проверка на состојбата на батеријата	Пред секоја употреба	*
Полнење на батеријата	На крајот на секоја употреба	пас. 7.2.2 *
Чистење на филтерот за воздух	Еднаш месечно	пас. 7.5

* Прочитајте во упатството за батеријата/полначот за батеријата.

** Работа што треба да ја изведе застапникот или Овластениот сервисен центар

*** Операции што треба да се спроведат при првите знаци на лоша работа

12. НЕСООДВЕТНА ИДЕНТИФИКАЦИЈА

12.1 ЗА МАШИНИ СО ЕЛЕКТРОНСКА КОНТРОЛА

Контактирајте со застапникот за помош ако проблемите опстојуваат откако сте ги направиле горепосочените операции.		
ПРОБЛЕМ	МОЖНА ПРИЧИНА	РЕШЕНИЕ
1. По притискање на копчето за стартување, ЛЕР-светлото не е вклучено.	Нема безбедносен клуч или истиот не е правилно вметнат.	Вметнете го клучот (пас. 6.3).
	Безбедносен клуч во позиција „OFF“.	Завртете го безбедносниот клуч во позиција „ON“ (пас. 6.3).
	Нема батерија или не е ставена правилно.	Отворете ја вратичката и проверете дали батеријата е убаво положена (пас. 7.2.3).
	Празна батерија.	Проверете ја состојбата на наполнетост и наполнете го акумулаторот (пас. 7.2.2).
	Несоодветна комбинација на акумулатор.	Проверете дали комбинацијата на акумулаторот е соодветна, следејќи ги упатствата дадени во табелата „Технички податоци“.
2. По притискање на копчето за стартување, ЛЕР-светлината не се пали и се огласува звучна сигнализација.	Внатрешен дефект на моторот.	Издадете го безбедносниот клуч и обратете се во Овластен сервисен центар за проверка, замена или поправка.
3. Моторот се гаси во текот на работата.	Батеријата не е правилно вметната.	Отворете ја вратичката и проверете дали батеријата е убаво положена (пас. 7.2.3).
	Празна батерија.	Проверете ја состојбата на наполнетост и наполнете го акумулаторот (пас. 7.2.2).
4. се вклучуваат LED светлата за предупредување (Сл. 30.А) и машината емитува звучен сигнал.	Уредот со сечивото е блокиран.	Застанете ја машината, издадете го безбедносниот клуч и ставете ракавици за работа. Проверете, и отстранете ги сите пречки од долниот дел на машината (пас. 7.3.2) што ја спречуваат ротацијата на сечилата. Доколку проблемот не се реши, контактирајте го Овластениот сервисен центар за проверка, замена или поправка (пас. 8.1).
	Дефект на машината	Издадете го безбедносниот клуч и обратете се во Овластен сервисен центар за проверка, замена или поправка.

5. се вклучуваат LED светлата за предупредување (Сл.30.А).	Термичката заштита е оштетена поради прегревање на машината.	Почекајте најмалку 5 минути и рестартирајте ја машината.
6. Тревата тешко се коси.	Сечилото не е во исправна состојба.	Контактирајте го Овластениот сервисен центар за да го наострите или замените сечилото.
7. Има бучава и/или прекумерни вибрации во текот на работата.	Фиксирањето на уредот со сечивото е разлабавено или уредот со сечивото е оштетен.	Застанете го веднаш моторот и извадете го клучот. Контактирајте го Овластениот сервисен центар за проверка, замена или поправка (пас. 8.1).
8. Резервниот капацитет на батеријата е низок.	Условите за работа се многу тешки и бараат поголема потрошувачка на енергијата.	Оптимизирање на работата (пас. 7.2.1).
	Батеријата не е доволна за работните потреби.	Користете и втор акумулатор или поголем акумулатор (пас. 13.2).
9. Полначот не го полни акумулаторот.	Батеријата не е поставена правилно во полначот.	Проверете дали е соодветно вметнат (пас. 7.2.3).
	Условите во средината за работа не се соодветни.	Вклучете го полнењето во средина со соодветна температура (видете го упатството за употреба за батеријата/ полначот за батеријата).
	Нечисти контакти.	Исчистете ги контактите.
	Нема напон кај полначот на батеријата.	Проверете дали приклучокот е вметнат и дали има довод на ел. енергија.
	Полначот на батеријата има дефект.	Заменете го дефектниот дел со оригинален.
		Ако проблемот опстојува, проверете го упатството за батеријата / полначот за батеријата.

12.2 ЗА МАШИНИ БЕЗ ЕЛЕКТРОНСКА КОНТРОЛА

Контактирајте со застапникот за помош ако проблемите опстојуваат откако сте ги направиле горепосочените операции.

ПРОБЛЕМ	МОЖНА ПРИЧИНА	РЕШЕНИЕ
1. Моторот не стартува кога се користи прекинувачот	Нема безбедносен клуч или истиот не е правилно вметнат.	Вметнете го клучот (пас. 6.3).
	Безбедносен клуч во позиција „OFF“.	Завртете го безбедносниот клуч во позиција „ON“ (пас. 6.3).
	Нема батерија или не е ставена правилно.	Отворете ја вратичката и проверете дали батеријата е убаво положена (пас. 7.2.3).
	Празна батерија.	Проверете ја состојбата на наполнетост и наполнете го акумулаторот (пас. 7.2.2).
	Несоодветна комбинација на акумулатор.	Проверете дали комбинацијата на акумулаторот е соодветна, следејќи ги упатствата дадени во табелата „Технички податоци“.

2. Моторот прекинува да работи и машината емитува звучен сигнал.	Батеријата не е правилно вметната.	Отворете ја вратичката и проверете дали батеријата е убаво положена (пас. 7.2.3).
	Празна батерија.	Проверете ја состојбата на наполнетост и наполнете го акумулаторот (пас. 7.2.2).
	Интервенирајте на термичката заштита при прегревање на моторот.	Почекајте најмалку 5 минути и рестартирајте ја машината.
	Уредот со сечивото е блокиран.	Застанете ја машината, извадете го безбедносниот клуч и ставете ракавици за работа. Проверете, и отстранете ги сите пречки од долниот дел на машината (пас. 7.3.2) што ја спречуваат ротацијата на сечилата. Доколку проблемот не се реши, контактирајте го Овластениот сервисен центар за проверка, замена или поправка (пас. 8.1).
	Дефект на машината	Извадете го безбедносниот клуч и обратете се во Овластен сервисен центар за проверка, замена или поправка.
3. Тревата тешко се носи.	Сечилото не е во исправна состојба.	Контактирајте го Овластениот сервисен центар за да го наострите или замените сечилото.
4. Има бучава и/или прекумерни вибрации во текот на работата.	Фиксирањето на уредот со сечивото е разлабавено или уредот со сечивото е оштетен.	Застанете го веднаш моторот и извадете го клучот. Контактирајте го Овластениот сервисен центар за проверка, замена или поправка (пас. 8.1).
5. Резервниот капацитет на батеријата е низок.	Условите за работа се многу тешки и бараат поголема потрошувачка на енергијата.	Оптимизирање на работата (пас. 7.2.1).
	Батеријата не е доволна за работните потреби.	Користете и втор акумулатор или поголем акумулатор (пас. 13.2).
6. Полначот не го полни акумулаторот.	Батеријата не е поставена правилно во полначот.	Проверете дали е соодветно вметнат (пас. 7.2.3).
	Условите во средината за работа не се соодветни.	Вклучете го полнењето во средина со соодветна температура (видете го упатството за употреба за батеријата/ полначот за батеријата).
	Нечисти контакти.	Исчистете ги контактите.
	Нема напон кај полначот на батеријата.	Проверете дали приклучокот е вметнат и дали има довод на ел. енергија.
	Полначот на батеријата има дефект.	Заменете го дефектниот дел со оригинален.
		Ако проблемот опстојува, проверете го упатството за батеријата / полначот за батеријата.

13. ДОПОЛНИТЕЛНА ОПРЕМА ПО ИЗБОР

13.1 СЕТ ЗА „МУЛЧИРАЊЕ“

Ситно ја сече искосената трева и ја остава на тревникот, наместо да ја собира во корпата за трева (за машини опремени со сетот) (Сл.31).

13.2 БАТЕРИИ

Достапни се батерии со различен капацитет за да одговараат на специфичните барања за работа (Сл. 32). Списокот на батерии коишто се соодветни да се користат со оваа машина се наоѓа во табелата „Технички податоци“.

13.3 ПОЛНАЧ ЗА БАТЕРИЈА

Уред што се користи за полнење на батеријата (сл.33).



INHOUDSOPGAVE

1.	ALGEMEEN	1
1.1	Hoe de handleiding lezen	1
1.2	Referenties	1
2.	VEILIGHEIDSVORSCHRIFTEN	1
2.1	Training	1
2.2	Voorafgaande werkzaamheden	2
2.3	Tijdens het gebruik	2
2.4	Onderhoud, stalling	2
2.5	Accu / acculader	3
2.6	Bescherming van de omgeving	3
3.	LEER DE MACHINE KENNEN	3
3.1	Beschrijving machine en beoogd gebruik	3
3.2	Veiligheidssignalen	4
3.3	Identificatielabel	4
3.4	Belangrijkste onderdelen	4
4.	MONTAGE	5
4.1	Uitpakken (Afb.3)	5
4.2	Montage van de steel	5
4.3	Montage van de ZAK	5
5.	BEDIENINGSELEMENTEN	5
5.1	Contactsleutel (Uitschakelinrichting)	5
5.2	Steel	5
5.3	Afstelling van de maaihoogte	6
6.	GEBRUIK VAN DE MACHINE	6
6.1	Voorafgaande werkzaamheden	6
6.2	Veiligheidscontroles	7
6.3	Starten	7
6.4	Het werken	7
6.5	Stoppen	7
6.6	Na het gebruik	8
7.	ONDERHOUD	8
7.1	Algemeen	8
7.2	ACCU	8
7.3	REINIGING	9
7.4	Moeren en schroeven voor bevestiging	9
7.5	Reiniging van de luchtfilter	9
8.	BUITENGEWOON ONDERHOUD	9
8.1	maaiemechanisme	9
9.	STALLING	9
9.1	Stalling van de machine	9
9.2	Stalling van de accu	9
10.	HANTERING EN TRANSPORT	9
11.	ONDERHOUDSTABEL	10
12.	Identificatie problemen	10
12.1	Voor machines met elektronische besturing	10
12.2	Voor machines zonder elektronische besturing	11
13.	OP AANVRAAG LEVERBARE ACCESSOIRES	12
13.1	Kit voor "mulching"	12
13.2	Accu's	12
13.3	Acculader	12

1. ALGEMEEN

1.1 HOE DE HANDLEIDING LEZEN

In de tekst van de handleiding worden enkele paragrafen, die gegevens van bijzonder belang bevatten met betrekking tot de veiligheid of de werking, op verschillende wijze gekenmerkt, volgens het volgende criterium:

OPMERKING OF WEL BELANGRIJK *verstrekt nadere gegevens of andere elementen ter aanvulling op hetgeen daarvoor vermeld is, om te voorkomen dat de machine beschadigd wordt of dat er schade veroorzaakt wordt.*

Het symbool  wijst op een gevaar. Veronachtzaming van de waarschuwing leidt tot mogelijke persoonlijke letsels of letsels aan anderen en/of schade.

- De door een kader van grijze stippen aangegeven paragrafen wijzen op optionele kenmerken die niet aanwezig zijn op alle modellen die in deze handleiding beschreven zijn. Controleer of het kenmerk aanwezig is op het model in kwestie.

De aanwijzingen "voor", "achter", "rechts" en "links" hebben betrekking op de werkpositie van de bediener.

1.2 REFERENTIES

1.2.1 Afbeeldingen

De afbeeldingen in deze gebruiksaanwijzingen zijn genummerd 1, 2, 3 enz.

De onderdelen die op de afbeeldingen zijn aangegeven, zijn gekentekend met de letters A, B, C enz.

Een verwijzing naar het onderdeel C in afbeelding 2 wordt aangegeven met de tekst: 'Zie afbeelding 2.C' of eenvoudigweg '(Afb. 2.C)'.

De afbeeldingen zijn indicatief. De effectieve delen kunnen wijzigen ten opzichte van wat aangegeven is.

1.2.2 Titels

De handleiding is onderverdeeld in hoofdstukken en paragrafen. De titel van de paragraaf '2.1 Training' is een onder-titel van '2. Veiligheidsvoorschriften'.

De verwijzingen naar titels of paragrafen zijn aangegeven met de afkorting hfdst. of par. en het desbetreffende nummer. Voorbeeld: "hfdst. 2" of "par. 2.1"

2. VEILIGHEIDSVORSCHRIFTEN

2.1 TRAINING

 **Zorg dat u vertrouwd raakt met de bedieningsknoppen en in staat bent de machine op de juiste wijze te gebruiken. Leer de motor snel af te zetten. Het niet in acht nemen van de voorschriften en instructies kan brand en/of ernstige letsels veroorzaken.**

- Laat nooit toe dat de machine gebruikt wordt door kinderen of door personen die niet vertrouwd zijn met deze aanwijzingen. De minimale leeftijd van de gebruiker kan landelijk gereguleerd zijn.
- Het apparaat mag gebruikt worden door kinderen van minstens 8 jaar oud en door personen met verminderde lichamelijke, zintuiglijke of mentale vaardigheden, of zon-

- der ervaring en zonder de nodige kennis, op voorwaarde dat dit onder toezicht gebeurt of na de nodige instructies verkregen te hebben voor een veilig gebruik van het apparaat en voor het begrijpen van de erbij horende gevaren. De kinderen mogen niet met het toestel spelen. De reiniging en het onderhoud die door de gebruiker moeten uitgevoerd worden, mogen niet uitgevoerd worden door kinderen die niet onder toezicht staan.
- Gebruik de machine nooit indien de gebruiker vermoed of onwel is, of indien hij geneesmiddelen, drugs, alcohol of andere stoffen ingenomen heeft die een negatieve invloed kunnen hebben op zijn reactievermogen en aandacht.
- Vervoer geen kinderen of andere passagiers.
- Denk eraan dat de persoon die de machine bedient of de gebruiker aansprakelijk is voor ongevallen en onvoorziene gebeurtenissen die personen of hun eigendommen kunnen overkomen. Het valt onder de verantwoordelijkheid van de gebruiker om de risico's, die het terrein waarop hij moet werken met zich mee kan brengen, te beoordelen en om alle nodige voorzorgsmaatregelen te treffen met het oog op zijn eigen veiligheid en die van anderen, met name op hellingen, hobbelige, gladde of instabiele terreinen.
- Indien men de machine aan derden wil geven of lenen, moet men zich ervan verzekeren dat de gebruiker de gebruiksaanwijzingen in dit handboek doorneemt.

2.2 VOORAFGAANDE WERKZAAMHEDEN

Persoonlijke beschermingsmiddelen (PBM)

- Draag geschikte kledij, stevige werkschoenen met antislipzolen en een lange broek. Schakel de machine niet wanneer u geen schoenen draagt of met open sandalen. Draag gehoorbeschermingen.
- Het gebruik van gehoorbeschermers kan het vermogen eventuele waarschuwingen (roepen of alarmen) te horen, verminderen. Verleen de maximale aandacht aan wat rond de werkzone gebeurt.
- Draag werkhandschoenen voor alle handelingen die gevaarlijk kunnen zijn voor de handen.
- Draag geen sjaal, hemd, halsketting, armbanden, kledij met losse delen, of met bandjes of dassen of andere hangende of wijde accessoires die vastgegrepen kunnen worden door de machine of voorwerpen en materiaal aanwezig op de werkplaats.
- Lang haar wordt zorgvuldig bijeengebonden.

Werkzone / Machine

- Controleer grondig de hele werkzone en verwijder alles wat door de machine weg zou kunnen uitgestoten worden of de maa-inrichting/draaiende organen zou kunnen beschadigen (keien, takken, ijzerdraad, beenderen, enz.).

2.3 TIJDENS HET GEBRUIK

Werkzone

- Gebruik de machine niet in omgevingen met gevaar op ontploffing, in aanwezigheid van ontvlambare vloeistoffen, gas of stof. De elektrische gereedschappen genereren vonken die stof of dampen kunnen doen ontvlammen.
- Werk enkel bij daglicht of met goed kunstmatig licht en bij goede zichtbaarheid.
- Verwijder personen, kinderen en dieren uit de werkzone. De kinderen moeten onder toezicht van een andere volwassene staan.
- Werk niet op nat gras, bij regen of bij risico op onweer, in het bijzonder wanneer er kans op bliksem bestaat.
- Stel de machine niet bloot aan regen of vochtigheid. Water dat in gereedschap sijpelt, verhoogt het risico op elektrische schokken.

- Let bijzonder goed op de onregelmatigheden van het terrein (drempels, geulen), op de hellingen, op verborgen gevaren en op de aanwezigheid van eventuele hindernissen die de zichtbaarheid zouden kunnen beperken.
- Wees zeer voorzichtig nabij ravijnen, grachten of dijken. De machine kan omlantelen indien een wiel over de rand gaat of indien de rand inzakt.
- Werk in de dwarse richting van de helling en nooit in de richting van de stijging/daling, let goed op bij de veranderingen van richting, verzeker ervan een goed steunpunt te hebben, en let er goed op dat de wielen niet op hindernissen stoten (stenen, takken, wortels, enz.) die een zijdelingse verschuiving of verlies van controle over de machine zouden kunnen veroorzaken.
- Let goed op het verkeer, wanneer de machine dicht bij de straat gebruikt wordt.

Gedrag

- Let op wanneer u achteruit of achterwaarts rijdt. Kijk achteruit voor en tijdens het achteruit rijden om u ervan te verzekeren dat er geen hindernissen zijn.
- Loop nooit, maar stap.
- Laat u niet door de grasmaaier trekken.
- Houd altijd de handen en voeten ver van de maa-inrichting, zowel wanneer de motor gestart wordt als tijdens het gebruik van de machine.
- Let op: het snij-element blijft gedurende enkele seconden na zijn afkoppeling of na uitschakeling van de motor draaien.
- Blijf steeds op afstand van de aflaattoening.



In geval van breuken of ongevallen tijdens het werk, dient men de motor onmiddellijk stil te zetten en de machine te verwijderen om geen verdere schade te berokkenen; in geval van ongevallen met persoonlijke letsels aan derden, dient men onmiddellijk de meest geschikte eerste-hulp-procedures te volgen voor de situatie en zich tot een gezondheidsstructuur te richten voor de nodige zorgen. Verwijder zorgvuldig eventuele resten die schade of letsels aan personen of dieren kunnen veroorzaken indien ze onopgemerkt blijven.

Beperkingen voor het gebruik

- Gebruik de machine nooit wanneer de beveiligingen beschadigd zijn, ontbreken of niet correct geplaatst zijn (opvangzakken, zijdelingse aflaattoening, achterste aflaattoening).
- Gebruik de machine niet indien de toebehoren/werktuigen niet op de voorziene plaatsen geïnstalleerd zijn.
- De aanwezige veiligheidsinrichtingen/microschakelaars niet uitschakelen, afschakelen, verwijderen of schenden.
- Overbelast de machine niet en gebruik geen kleine machine om zware werken te verrichten; het gebruik van een machine met aangepaste afmetingen zal de risico's beperken en de kwaliteit van het werk verbeteren.

2.4 ONDERHOUD, STALLING

Regelmatig onderhoud en een correcte stalling garanderen de veiligheid van de machine en het niveau van de performance.

Onderhoud

- Gebruik de machine nooit als er onderdelen versleten of beschadigd zijn. De defecte of beschadigde onderdelen moeten vervangen en niet gerepareerd worden.
- Tijdens de afstellingen van de machine, moet men erop letten dat de vingers niet tussen de bewegende maa-inrichting en de vaste delen van de machine geklemd geraken.



Het niveau van het geluid en van de trillingen dat aan-gevege is in deze handleiding, zijn de maximale waarden voor het gebruik van de machine. Het gebruik van een niet gebalanceerd snij-element, een overdreven bewegings-snelheid en gebrekking onderhoud hebben een negatieve invloed op het geluidsniveau en op de trillingen. Bijgevolg is het noodzakelijk preventieve maatregelen te treffen om mogelijke schade ten gevolge van een hoog geluidsniveau en stress van trillingen te vermijden; zorg voor het onder-houd van de machine, draag gehoorbescherming, maak pauzes tijdens het werk.

Stalling

- Laat geen houders met restmateriaal in een gesloten ruimte, om het risico op brand te voorkomen.

2.5 ACCU / ACCULADER

BELANGRIJK De hierna volgende veiligheidsnormen vervollledigen de veiligheidsvoorschriften die aangegeven zijn in de specifieke handleiding van de accu en van de acculader die samen met de machine afgeleverd worden.

- Gebruik voor het laden van de accu enkel de door de fabrikant aanbevolen acculaders. Een niet geschikte acculader kan leiden tot elektroshock, oververhitting of lekken van de corrosieve vloeistof van de accu.
- Gebruik enkel de specifieke accu's die voor uw toestel voorzien zijn. Het gebruik van andere accu's kan leiden tot letsels en risico op brand.
- Verzeker u ervan dat het toestel uitgeschakeld is vooral- eer een accu in te plaatsen. Een accu in een elektrisch toestel plaatsen kan brand veroorzaken.
- Houd de niet gebruikte accu ver van kantoorklemmetjes, muntstukken, sleutels, spijkers of andere kleine metalen voorwerpen die een kortsluiting van de contacten zouden kunnen veroorzaken. Een kortsluiting van de contacten van de accu kan tot brand leiden.
- Gebruik de acculader niet in een omgeving waar er stoom aanwezig is, met ontvlambare materialen of op gemak- kelijk ontvlambare oppervlakten zoals papier, stof, enz. Tijdens het opladen, wordt de accu opgewarmd en zou brand kunnen veroorzaken.
- Tijdens het vervoer van de accu's, moet men er op letten dat de contacten onderling niet in contact komen, en dat er geen metalen houders gebruikt worden voor het vervoer.

2.6 BESCHERMING VAN DE OMGEVING

De milieubescherming moet een belangrijk en prioritaair aspect vormen voor het gebruik van de machine, ten gunste van de civiele samenleving en de omgeving waarin we leven.

- Wees geen storend element voor uw bureu. Gebruik de machine enkel op redelijke uren (niet 's ochtends vroeg of 's avonds laat wanneer dit andere personen zou kunnen storen).
- Volg nauwgezet de plaatselijke normen voor het verwer- ken van de verpakking, versleten delen of eender welk element met een sterke invloed op het milieu; dit afval mag niet met de huisafval weggevoerd worden, maar moet gescheiden worden en aan speciale verzamelcen- tra toevertrouwd worden, die de recyclage van de materi- alen zullen verzorgen.
- Volg scrupuleus de lokale normen op voor de afdanking van het afval.
- Bij het buiten bedrijf stellen van de machine, mag deze nooit in het milieu achtergelaten worden maar moet ze

naar een opvangcentrum gebracht worden, volgens de geldende plaatselijke normen.



Gooi elektrische apparatuur niet bij het gewoon huishoudelijk afval. Volgens de Europese Richtlijn 2012/19/UE inzake elektrisch en elektronisch afval en de toepassing ervan overeenkomstig de nati- onale wetgeving, moet de afgedankte elektrische apparatuur apart ingezameld worden voor recyclagedoeleinen. Indien de elektrische apparatuur afgedankt wordt op een afvalpark of in de ondergrond, kunnen de schadelijke stoffen de waterlaag bereiken en in de voedingsketen terecht komen, met nadelige gevolgen voor uw gezondheid en welzijn. Voor meer informatie over de afdanking van dit product, contacteer de instantie die bevoegd is voor de verwerking van het huis- houdelijk afval of raadpleeg uw Verkoper.



Aan het einde van hun levensduur, moet men de accu's met de nodige zorg voor het milieu afdanken. De accu bevat materialen die gevaar- lijk zijn voor U en voor de omgeving. Ze moet ver- wijderd worden en gescheiden ingezameld wor- den nabij een structuur die lithium-ion-accu's aanvaardt.



De gescheiden inzameling van gebruikte pro- ducten en verpakkingen staat recycling en hergebruik van de materialen toe. Het herge- bruik van gerecycled materiaal helpt de vervuiling van het milieu te voorkomen en vermindert de vraag naar grondstoffen.

3. LEER DE MACHINE KENNEN

3.1 BESCHRIJVING MACHINE EN BEOOGD GE- BRUIK

Deze machine is een lopend bediende grasmaaier.

De machine bestaat hoofdzakelijk uit een motor, die een maai-inrichting aanschakelt die beschermd is door een car- ter, voorzien van wielen en een handgreep.

De bediener kan de machine besturen en de belangrijkste commando's bedienen terwijl hij steeds achter de handgreep blijft, en dus op veilige afstand van de draaiende maai-in- richting.

Indien de bediener zich van de machine verwijderd, vallen de motor en de maai-inrichting na enkele seconden stil.

3.1.1 Voorzien gebruik

Deze machine is ontworpen en gebouwd om gras te maaien (en op te vangen) in tuinen en grasrijke gebieden in het bij- zijn van een wandelende bediener. Deze machine kan, in het algemeen:

1. Het gras maaien en het opvangen in de opvangzak.
2. Het gras maaien en het achteraan achterlaten op het terrein.
3. Het gras maaien en het zijdelings achterlaten (indien voorzien).
4. Het gras maaien, het fijnmalen en het op het gazon achterlaten (effect "mulching" - indien voorzien).

Het gebruik van bijzonder toebehoren, voorzien door de Fa- brikant als oorspronkelijke uitrusting of afzonderlijk aan te kopen, staat toe dit werk uit te voeren volgens de verschil- lende werkwijzen die in deze handleiding of in de instructies die met het toebehoren geleverd worden, beschreven zijn.

3.1.2 Onjuist gebruik

Eender welk ander gebruik, dat afwijkt van wat hierboven beschreven is, kan gevaarlijk zijn en schade berokkenen aan personen en/of zaken.

De volgende situaties behoren tot het onjuist gebruik (bijvoorbeeld, maar niet uitsluitend):

- Andere personen, kinderen of dieren op de machine vervoeren, aangezien deze zouden kunnen vallen en ernstige letsels zouden kunnen opdoen of de veiligheid van de rit in het gedrang zouden kunnen brengen.
- Zich door de machine laten vervoeren.
- De machine gebruiken voor het aanslepen of aanduwen van een last.
- De maai-inrichting aanschakelen op zones zonder gras.
- Gebruik van de machine voor het verzamelen van bladeren of afval.
- De machine gebruiken voor het knippen van heggen of voor het maaien van andere vegetatie dan gras.
- De machine gebruiken door meer dan één persoon tegelijk.

BELANGRIJK *Onjuist gebruik van de machine maakt de garantie en elke aansprakelijkheid van de Fabrikant ongedig; in dit geval is de gebruiker zelf aansprakelijk voor schade of letsels die hij/zij of anderen door dit gebruik oplopen.*

3.1.3 Type gebruiker

Deze machine is bestemd voor gebruik door consumenten, d.w.z. door niet professionele bedieners. Ze is bestemd voor "gebruik als hobby".

BELANGRIJK *De machine mag door niet meer dan één bediener worden gebruikt.*

3.2 VEILIGHEIDSSIGNALLEN

Er zijn verschillende symbolen op de machine aanwezig (Afb. 2). Hun taak is de bediener te herinneren aan het gevaar dat hij moet aanhouden om de machine met de nodige aandacht en voorzichtigheid te gebruiken. Betekenis van de symbolen:



Let op. Lees de aanwijzingen door alvorens de machine te gebruiken.



Gevaar! Risico op wegschietende voorwerpen. Houd de personen tijdens het gebruik buiten de werkzone.



Alleen voor grasmaaiers met verbrandingsmotor.



Alleen voor elektrische grasmaaiers met netvoeding.



Alleen voor elektrische grasmaaiers met netvoeding.



Gevaar! Gevaar voor snijwonden. Bewegend maaimechanisme. Steek uw handen of voeten niet in de behuizing van het maaimechanisme.



Let op de scherpe maai-inrichting. Steek uw handen of voeten niet in de holte van de maai-inrichting. De maai-inrichting blijft ook na het uitschakelen van de motor draaien. Verwijder de contactsleutel (uitschakelinrichting) vóór het onderhoud.

BELANGRIJK *Beschadigde of onleesbaar geworden labels dienen te worden vervangen. Vraag nieuwe labels aan uw eigen geautoriseerd Dienstcentrum.*

3.3 IDENTIFICATIETABEL

Het identificatielabel geeft de volgende gegevens aan (afb.1).

1. Geluidsniveau.
2. CE-conformiteitsteken.
3. Bouwjaar.
4. Machinetype.
5. Serienummer.
6. Naam en adres van de fabrikant.
7. Artikelcode.
8. Maximale snelheid voor de werking van de motor.
9. Gewicht in kg.
10. Spanning en frequentie voeding.
11. Elektrische beschermingsgraad.
12. Nominaal vermogen.

Schrijf de identificatiegegevens van de machine in de vakjes op het label aan de achterkant van de omslag.

BELANGRIJK *Gebruik de identificatiegegevens aangegeven op het identificatielabel van het product wanneer u contact opneemt met de geautoriseerde werkplaats.*

BELANGRIJK *Het voorbeeld van de verklaring van conformiteit bevindt zich op de laatste pagina's van de handleiding.*

3.4 BELANGRIJKSTE ONDERDELEN

De machine is samengesteld uit de volgende hoofdonderdelen, met de volgende functies (afb.1.0):

- A. Chassis:** dit is de carter die de draaiende maai-inrichting omvat.
- B. Motor:** levert de beweging van de maai-inrichting en van de tractie aan de wielen (indien voorzien).
- C. Maai-inrichting:** dit is het element dat het gras maait.
- D. Bescherming van aflaat achteraan:** dit is een beveiliging die voorkomt dat eventuele voorwerpen, die door de maai-inrichting meegenomen worden, ver van de machine weg kunnen schieten.
- E. Bescherming van zijdelingse aflaat:** dit is een beveiliging die voorkomt dat eventuele voorwerpen, die door de maai-inrichting meegenomen worden, ver van de machine weg kunnen schieten.
- F. Zijdelingse aflaatdeflector (indien voorzien):** naast de functie van het gemaaid gras zijdelings aflaten op het gazon, betreft het een veiligheidselement dat er voor zorgt dat eventuele voorwerpen opgevangen door de maai-inrichting niet ver van de machine worden weggeslingerd.
- G. Opvangzak:** naast de functie van het opvangen van het gemaaid gras, betreft het een veiligheidselement dat er voor zorgt dat eventuele voorwerpen opgevangen door de maai-inrichting niet ver van de machine worden weggeslingerd.
- H. Steel:** dit is de werkpositie van de bediener. Dank zij de lengte van de steel, kan de bediener tijdens het werk steeds op een veiligheidsafstand van de draaiende maai-inrichting blijven.

- I. **Accu** (indien niet met de machine geleverd, zie hfdstk. 13 "toebehoren op aanvraag): dit verschaft de elektrische stroom voor het opstarten van de motor; de kenmerken en de gebruiksnormen ervan zijn in een specifieke handleiding beschreven.
- J. **Aanwezigheidscontrolehendel:** met deze hendel kunnen de maai-inrichting en de tractie worden ingeschakeld. De motor stopt automatisch met draaien wanneer de hendel wordt losgelaten.
- K. **Inschakelhendel tractie (indien voorzien):** met deze hendel wordt de tractie naar de wielen ingeschakeld waardoor de machine vooruit kan rijden.
- L. **Luikje toegang tot accuholte**
- M. **Contactsleutel (Uitschakelinrichting):** De sleutel schakelt het elektrisch circuit van de machine in/uit.
- N. **Acculader** (Indien niet met de machine meegeleverd, zie hfdst. 13 "op aanvraag leverbare accessoires"): inrichting die gebruikt wordt voor het opladen van de accu.

 **Houd u strikt aan de aanwijzingen en veiligheidsregels opgevoerd in hfdst. 2.**

4. MONTAGE

Enkele onderdelen van de machine worden niet in gemonteerde vorm geleverd, maar dienen na het uitpakken van de machine te worden gemonteerd aan de hand van de volgende instructies.

 **De machine moet op een vlakke en solide ondergrond worden uitgepakt en gemonteerd, met voldoende bewegingsruimte voor machine en verpakking. Gebruik de machine niet vooraleer de aanwijzingen van de sectie "MONTAGE" teneinde gebracht te hebben.**

4.1 UITPAKKEN (AFB.3)

1. Open de verpakking voorzichtig, let erop geen onderdelen te verliezen.
2. Raadpleeg de documentatie in de doos, inclusief deze gebruiksaanwijzingen.
3. Haal alle onderdelen die niet gemonteerd zijn uit de doos.
4. Voer de doos en de verpakkingen af volgens de plaatselijke normen.

 **Alvorens de montage uit te voeren, moet men na gaan of de veiligheidsleutel niet in zijn zitting geplaatst is.**

4.2 MONTAGE VAN DE STEEL

Assembleer de steel zoals is aangeduid in (Afb.4).

4.3 MONTAGE VAN DE ZAK

Assembleer de zak zoals is aangeduid in (Afb.5).

5. BEDIENINGSELEMENTEN

5.1 CONTACTSLEUTEL (UITSCHAKELINRICHTING)

De sleutel (afb.6.A), die zich binnenin de holte van de accu bevindt, schakelt het elektrisch circuit van de machine aan en uit.

Door de sleutel te verwijderen, schakelt men het elektrisch circuit volledig uit om een ongecontroleerd gebruik van de machine te vermijden.

BELANGRIJK Verwijder de contactsleutel elke keer wanneer u de machine ongebruikt of onbewaakt achterlaat.

- Bij sommige modellen, indien voorzien, draait u de sleutel naar "ON" om het elektrische circuit van de machine te activeren en de ontsteking mogelijk te maken.
- Wanneer de sleutel op "OFF" wordt gedraaid, schakelt men het elektrisch circuit volledig uit om een ongecontroleerd gebruik van de machine te vermijden.

5.2 STEEL

5.2.1 Hendel aanwezigheid bediener

De hendel aanwezigheid operator (afb.7.A) maakt de inschakeling van de maai-inrichting mogelijk.

Deze bevindt zich voor de steel.

Druk op de veiligheidsknop (Afb.7.C) en breng de hendel in de richting van de steel om de maai-inrichting te starten. De motor stopt automatisch met draaien en alle functies worden gedeactiveerd wanneer de hendel wordt losgelaten.

OPMERKING! De inschakeling van de maai-inrichting is enkel mogelijk wanneer de veiligheidsknop aan de rechter kant van de steel en de hendel aanwezigheid bediener tegen de steel gedrukt wordt.

5.2.2 Inschakeltoets (indien voorzien)

De inschakeltoets (afb.8.A) wordt gebruikt voor:



1. **Inschakeling van de machine.** Door te drukken op de toets (afb.8.A) gaat de LED (afb.8.B) aan, de machine is nu klaar voor gebruik.

OPMERKING De inschakeling van de machine is enkel mogelijk als de aanwezigheidscontrolehendel en de tractiehendel zijn losgelaten.

OPMERKING Indien de machine niet gebruikt wordt, gaat de LED na 15 seconden uit en moet men de hiervoor vermelde handeling herhalen.



2. **Inschakeling van de maai-inrichting.** **OPMERKING** De inschakeling van de maai-inrichting is enkel mogelijk wanneer de hendel aanwezigheid operator tegen de steel gedrukt wordt (zie par. 6.3).

3. **Uitschakeling van de maai-inrichting.** Laat, met de maai-inrichting ingeschakeld, de hendel aanwezigheid operator los (Afb.7.A); het maaimechanisme stopt terwijl de machine ingeschakeld blijft.

5.2.3 Aandrijfhendel

BELANGRIJK *De start van de motor moet altijd gebeuren wanneer de tractie niet is ingeschakeld.*

- Deze hendel schakelt de aandrijving aan de wielen in en staat de voortbeweging van de machine toe.
- Deze bevindt zich achter de steel.



Tractie ingeschakeld. De voortbeweging van de grasmaaier gebeurt wanneer de hendel tegen de handgreep wordt gedruwd (Afb.7.B). De voortbeweging van de grasmaaier wordt gestopt wanneer de hendel wordt losgelaten.

BELANGRIJK *De machine niet achteruit trekken bij ingeschakelde aandrijving.*

- Voor bepaalde modellen kan de voortbewegingssnelheid ingesteld worden via de keuzeknop aan de rechter kant van de steel (afb.8.C).
- Men kan 6 verschillende snelheidsniveaus kiezen.



1. **Maximalsnelheid** (ongeveer 5 Km/h).



2. **Minimalsnelheid** (ongeveer 2,5 Km/h).

OPMERKING *Het laatst gekozen snelheidsniveau blijft ook na de uitschakeling van de machine ingesteld.*

5.2.4 Toets "ECO" (indien voorzien)

De functie "ECO" staat toe energie te besparen tijdens het grasmaaien, en zo de autonomie van de accu te verbeteren. Om de functie "Eco" in of uit te schakelen, drukt men op de toets (afb.8.D).

Deze functie wordt steeds uitgeschakeld wanneer men de hendels aanwezigheid bediener loslaat.

OPMERKING *Men raadt het gebruik van de functie "ECO" af bij moeilijke maaicondities (maaien met dicht, hoog, vochtig gras).*

5.3 AFSTELLING VAN DE MAAIHOOGTE

Door het chassis omlaag of omhoog te brengen, kan het gras op verschillende hoogtes gemaaid worden.



Doe dit enkel wanneer het maaiemechanisme stil staat.

De hoogteverstelling van de maaihoogte gebeurt aan de hand van de daarvoor bestemde hendel (afb.9.A) die de chassis omhoog of omlaag brengt tot op de gewenste positie.

6. GEBRUIK VAN DE MACHINE

BELANGRIJK *Voor de instructies betreffende accu's en de lader wordt verwezen naar de relatieve handleiding.*

6.1 VORAFGAANDE WERKZAAMHEDEN

Controleer dat de contactsleutel niet in zijn houder zit. Plaats de machine horizontaal en stevig op het terrein.

6.1.1 Controle van de accu

Alvorens de machine voor de eerste keer te gebruiken na de aankoop, moet men de accu volledig opladen, volgens de aanwijzingen in de handleiding van de accu. Controleer, vòòr ieder gebruik, de status van de accu volgens de aanwijzingen in de handleiding van de accu.

6.1.2 Voorbereiding van de machine voor het werk

OPMERKING *Met deze machine kan men het gras op verschillende wijzen maaien.*

a. Voorbereiding voor het maaien en opvangen van het gras in de opvangzak:

- Voor modellen met afvoer aan zijkant: controleer dat de beveiliging (Afb. 10.A) omlaag is gebracht en wordt geblokkeerd door de veiligheidshendel (Afb. 10.B).
- De opvangzak inschuiven (Afb.10.C).

b. Voorbereiding voor het maaien en de aflaat achteraan van het gras op het terrein:

- Til de beveiliging van de afvoer achterzijde (Afb.11.A) op en monteer de blokkeerpen (Afb.11.B).
- Voor modellen met mogelijkheid tot zijdelingse afvoer: controleer dat de beveiliging (Afb. 11.C) omlaag is gebracht en wordt geblokkeerd door de veiligheidshendel (Afb. 11.B).

Om de blokkeerpen te verwijderen: zie Afb.11.A/B.

c. Voorbereiding voor het maaien en fijnmalen van het gras (functie "mulching"):

Til de bescherming van de aflaat achteraan (Afb.12.A) op en plaats de dop van de deflector (Afb.12.B) in de aflaatopening door hem lichtjes geheld naar rechts te houden; bevestig ze daarna door de twee pinnen (Afb.12.B.1) in de voorziene openingen te plaatsen, tot een klik wordt gehoord.

Voor modellen met mogelijkheid tot zijdelingse afvoer: controleer dat de zij-beveiliging (Afb. 12.C) omlaag is gebracht en wordt geblokkeerd door de veiligheidshendel (Afb.12.D).

d. Voorbereiding voor het maaien en de zijdelingse aflaat van het gras op het terrein:

- Til de bescherming van de aflaat achteraan (Afb.13.A) op en plaats de dop van de deflector (Afb.13.B) in de aflaatopening door hem lichtjes geheld naar rechts te houden; bevestig ze daarna door de twee pinnen (Afb.13.B.1) in de voorziene openingen te plaatsen, tot een klik wordt gehoord.
- Druk zachtjes op de veiligheidshendel (Afb.13.C) en hef de beveiliging van de zij-afvoer (Afb.13.D).
- Plaats de zijdelingse aflaatdeflector (Afb.13.E).
- Sluit de beveiliging van de zij-afvoer (Afb.13.D) zodanig dat de beveiliging voor de zij-afvoer (Afb.13.E) wordt vastgezet.

Om de geleidedop voor de zij-afvoer te verwijderen:

- Druk zachtjes op de veiligheidshendel (Afb.13.C) en hef de beveiliging van de zij-afvoer (Afb.13.D).

6. Maak de geleider voor de zij-afvoer los (Afb.13.E).

6.1.3 Afstelling van de hoek van de handgreep (Afb.14/15)

 Doe dit enkel wanneer het maaimechanisme stil staat.

6.2 VEILIGHEIDSCONTROLES

 Voer vóór het gebruik altijd een veiligheidscontrole uit.

6.2.1 Veiligheidscontrole voor elk gebruik

- Controleer de goede staat en juiste montage van alle machine-onderdelen;
- vergewis u ervan dat alle bevestigingsschroeven goed zijn aangedraaid;
- houd alle machine-oppervlakken schoon en droog.

6.2.2 Test werking van de machine

Actie	Resultaat
1. Start de machine en schakel de maai-inrichting in (par.6.3). 2. Laat de hendel aanwezigheid operator los (Afb.21.A).	1. Het maaimechanisme moet bewegen. 2. De hendel moet automatisch en snel naar de neutrale stand terugkeren, de motor moet stilvallen en de maai-inrichting moet binnen enkele seconden stoppen.
1. Start de machine (par. 6.3) en activeer de tractiehendel (par. 5.2.3). 2. Laat de hendel van de aandrijving los.	1. De wielen doen de machine vooruit gaan. 2. De wielen stoppen en de machine stopt de voortbeweging.
Rijtest	Geen abnormale trillingen. Geen abnormaal geluid.

 Indien eender welke van deze resultaten verschilt van wat aangegeven is in de tabellen, mag de machine niet gebruikt worden! Richt u tot een dienstencentrum voor de nodige controles en herstelling.

6.3 STARTEN

OPMERKING Start de machine op een vlakke ondergrond zonder hindernissen of hoog gras.

1. Open het luikje voor toegang tot de accuholte (afb.16.A).
2. Plaats de accu's (par. 7.2.3.A) in hun behuizing en druk deze helemaal naar beneden totdat u de "klik" hoort die de accu vergrendelt en zorgt voor elektrisch contact.
3. Steek de veiligheidssleutel goed in zijn zitting (afb.17.A). Draai de sleutel op "ON", waar voorzien. Hersluit het luikje volledig.
- 4.

5. Druk op de startknop, als het model hiervan is voorzien (Afb. 18.A). De LED blijft 15 seconden ingeschakeld.
6. Schakel de maai-inrichting in door eerst de veiligheidsknop (Afb.19.A) in te drukken, en daarna de hendel aanwezigheid operator (Afb.19.B).

7. Om de aandrijving in te schakelen, moet de hendel, achteraan de steel (Afb.19.C) ingedrukt worden.

6.4 HET WERKEN

BELANGRIJK Behoud tijdens het werk steeds de veiligheidsafstand ten opzichte van het maaimechanisme, die overeenstemt met de lengte van de steel.

De autonomie van de accu's (en dus de oppervlakte van de gazon die bewerkt kan worden alvorens weer op te laden) wordt beïnvloed door verschillende factoren, beschreven in (par. 7.2.1).

- * Tijdens het gebruik wordt de lading van de accu's weergegeven (percentage van de overgebleven lading) (Afb.8.E).

BELANGRIJK Indien de motor tijdens het werk stopt wegens oververhitting, moet men 5 minuten wachten vooraleer deze weer op te starten.

6.4.1 Het gras maaien

1. Start de voortbeweging en het maaien van de met gras bedekte zone.
2. Pas de vooruitbewegingssnelheid en de maaihoogte aan (par 5.3) aan de toestand van het grasveld (hoogte, dichtheid en vochtigheid van het gras) en aan de hoeveelheid verwijderd gras.

* **Voor de modellen met tractie (par. 5.2.3):** Er wordt aanbevolen om niet te maaien op terreinen die een helling hebben van meer dan 15°.

3. Het gazon zal er beter uitzien als het steeds op dezelfde hoogte en afwisselend in de twee richtingen gemaaid wordt (afb.20).

* **In geval van zijdelingse afaat:** er wordt aanbevolen om een traject te volgen zodat geen gemaaid gras wordt achtergelaten op het gazon dat nog moet gemaaid worden.

* **In geval van "mulching" of afaat achteraan van het gras:**

- * Vermijd steeds grote hoeveelheden gras af te snijden. Maai nooit meer dan een derde van de totale hoogte van het gras in een enkele beurt (afb.20).
- * Houd het chassis steeds goed schoon (par. 7.3.1).

6.4.2 Opvangzak leegmaken

* **In geval van opvangzak met inrichting voor de signalering van de inhoud:**

 Hoog = leeg.  Laag = vol *

* de opvangzak is vol en dient geleidigd te worden.

Om de opvangzak te verwijderen en leeg te maken:

1. wacht tot het maaimechanisme stilvalt;
2. verwijder de opvangzak (Afb.25.A).

6.5 STOPPEN

Om de machine te stoppen:

1. Laat de hendel aanwezigheid operator los (Afb.21.A).
2. Druk op de startknop, als het model hiervan is voorzien (Afb. 18.A).
3. Wachten tot de maai-inrichting stilvalt.



Na de machine stopgezet te hebben, moet men enkele seconden wachten vooraleer het maaiemechanisme tot stilstand komt.

BELANGRIJK Schakel de machine altijd uit.

- Tijdens verplaatsingen tussen werkzones.
- Bij het oversteken van oppervlaktes zonder gras.
- Elke keer wanneer men een hindernis moet overkomen.
- Vooraleer de snijhoogte af te stellen.
- Elke keer dat de opvangzak wordt verwijderd of gemonteerd.
- Elke keer dat de zijdelingse aflaafdeflector wordt verwijderd of gemonteerd (indien voorzien).
-

6.6 NA HET GEBRUIK

1. Reinig de machine (par. 7.3).
2. Vervang, indien nodig, de beschadigde onderdelen en klem eventueel schroeven en moeren die losgekomen zijn weer vast.

BELANGRIJK Verwijder de contactsleutel elke keer wanneer u de machine ongebruikt of onbewaakt achterlaat.

7. ONDERHOUD

7.1 ALGEMEEN



De veiligheidsnormen die in acht genomen moeten worden, zijn beschreven in hfdst. 2. Neem deze aanwijzingen strikt in acht om geen ernstige risico's of gevaren te lopen.



Vooraleer eender welke controle, reiniging of ingreep voor onderhoud/afstelling op de machine uit te voeren:

- Zet de machine stil.
- Verwijder de veiligheidssleutel (laat de sleutel nooit in de houder zitten en houd hem buiten het bereik van kinderen en ongeschikte personen).
- Verzeker u ervan dat alle bewegende delen volledig stilstaan.
- Laat de motor eerst afkoelen vóór de machine in elke willekeurige ruimte op te bergen.
- Lees de desbetreffende instructies.
- Draag geschikte kledij, werkhandschoenen en een beschermende bril.
- De frequenties en de soorten ingrepen zijn samengevat in de "Tabel Onderhoud". Het doel van de tabel is om uw machine een optimale conditie te laten behouden. Hierin staan de voornaamste ingrepen en de tijden waarop ze uitgevoerd moeten worden. Voor de desbetreffende handeling uit in functie van de eerstkomende vervaldatum.
- Het gebruik van niet originele of niet correct gemonteerde wisselstukken en toebehoren kan negatieve gevolgen hebben op de werking en de veiligheid van de machine. De fabrikant wijst alle aansprakelijkheid af in geval van schade, letsels of ongevallen veroorzaakt door die producten.
- De originele wisselstukken worden geleverd door de geautoriseerde dienstencentra en wederverkopers.

BELANGRIJK Alle werkzaamheden voor onderhoud en afstelling die niet in deze handleiding beschreven zijn, moeten uitgevoerd worden door uw Wederverkoper of door een gespecialiseerd Centrum.

7.2 ACCU

7.2.1 Autonomie van de accu

De autonomie van de accu (en dus de oppervlakte van de gazon die bewerkt kan worden alvorens de accu weer op te laden) hangt hoofdzakelijk af van:

- a. Omgevingsfactoren, die leiden tot een grotere energiebehoefte:
 - Maaien bij dik, hoog, vochtig gras.
- b. Maai breedte van de machine ; hoe groter de maai-breedte, hoe groter de energiebehoefte.
- c. Gedrag van de bediener, die de volgende punten moet vermijden:
 - De machine vaak aan- en uit te schakelen tijdens het werken.
 - Een te lage maaihoogte ten opzichte van de condities van het gras.
 - Een te hoge voortbewegingsnelheid vergeleken met de hoeveelheid gras die gemaaid moet worden.

OPMERKING Tijdens het werk, is de accu tegen volledige ont-lading beschermd door een beschermingssysteem dat de machine uitschakelt en de werking ervan blokkeert.

Om de autonomie van de accu te optimaliseren, raadt men aan:

- Het gras te maaien wanneer de gazon droog is.
 - Het gras vaak te maaien om te vermijden dat het te hoog groeit.
 - Een hogere maaihoogte in te stellen wanneer het gras hoger staat en een tweede maaibeurt uit te voeren op een lagere hoogte.
 - De machine niet te gebruiken in de functie "mulching" bij heel hoog gras.
 - De functie "Eco" gebruiken (par. 5.2.4).
- Indien men de machine met langere werkbeurten wenst te gebruiken dan wat mogelijk is met de standaard-accu, kan men:
- Een tweede standaard-accu kopen om de platte accu onmiddellijk te vervangen, zonder de continuïteit in het gedrag te brengen.
 - Een accu kopen met grotere autonomie dan de standaard-accu (par. 13.2).

7.2.2 Verwijdering en opladen van de accu

1. Open het toegangsluik naar het accucompartiment en verwijder de veiligheidsleutel.
2. Druk op de knop op de accu (Afb.22.A) en verwijder ze (Afb.22.B).
3. Plaats de accu (afb.23.B) in de zitting van de acculader (afb.23.C).
4. Verbind de acculader aan een stopcontact, met een spanning die overeenstemt met wat aangegeven is op het plaatje.
5. Laad de accu volledig op en volg hierbij de aanwijzingen die in het instructieboekje van de accu /acculader aangegeven zijn.

OPMERKING De accu is voorzien van een bescherming die de herlading ervan verhindert indien de omgevingstemperatuur niet tussen 0 en +45°C is.

OPMERKING De accu kan op eender welk moment, ook gedeeltelijk, opgeladen worden, zonder risico op beschadiging.

7.2.3 Hermontage van de accu op de machine

Na volledig opladen:

1. Verwijder de accu uit zijn zitting in de acculader (vermijd de accu te lang in de oplader te laten, na vervollediging van de lading).
2. Ontkoppel de acculader van het elektrisch netwerk.
3. Open het luikje voor toegang tot de accuholte (afb.24.A), plaats de accu (afb.24.B) in zijn zitting door deze er stevig in te duwen tot u de "klik" hoort die de accu in zijn positie blokkeert en het elektrisch contact verzekert.

Hersluit het luikje volledig.

7.3 REINIGING

Reinig de machine na ieder gebruik volgens de volgende aanwijzingen.

7.3.1 Reiniging van de machine

- Verzekeer u er steeds van dat de luchtgaten vrij zijn van afval.
- Gebruik geen waterstralen en vermijd de motor en de elektrische onderdelen nat te maken (afb.26).
- Gebruik geen agressieve vloeistoffen om het chassis te reinigen.
- Houd de motor vrij van gewasresten, bladeren of overtollig vet om brandrisico te vermijden.
- Houd de hendels, de display en de knoppen altijd vrij van resten.

7.3.2 Reiniging van de snijgroep

Verwijder grasresten en opgezelde aarde binnenin het chassis.

- **In geval van zijdelingse afaat:** verwijder de afaatdeflector (indien gemonteerd - par. 6.1.2d.).

7.3.3 Reiniging van de opvangzak (Afb.27.A/B)

7.4 MOEREN EN SCHROEVEN VOOR BEVESTIGING

Houd de schroeven en moeren goed vastgedraaid, om er zeker van te zijn dat de machine altijd veilig werkt.

7.5 REINIGING VAN DE LUCHTFILTER

Het filterelement moet altijd goed schoon gehouden worden. Ga als volgt te werk:

1. Reinig de zone rond het rooster van de luchtfilter.
2. Verwijder het rooster (afb.28.A) door de schroef (afb.28.B) los te draaien.
3. Verwijder het filterelement (afb.31.A).
4. Blaas op de filter of was hem in water (Afb.29.A) om stof en afval te verwijderen.
5. Plaats het filterelement (Afb.29.A) opnieuw in de zitting, hermonteer het rooster en draai de schroef vast (Afb.28.A) en (Afb.28.B).

- Stevige werkhandschoenen dragen.
- De machine vastnemen op punten waar u een stevige grip hebt, rekening houdend met het gewicht en de spreiding van het gewicht.
- Een beroep doen op een toereikend aantal personen die het gewicht van de machine kunnen heffen.

8. BUITENGEWOON ONDERHOUD

 **Vooraleer eender welke controle, reiniging of ingreep voor onderhoud/afstelling op de machine uit te voeren:**

- Zet de machine stil.

- Verwijder de veiligheidssleutel (laat de sleutel nooit in de houder zitten en houd hem buiten het bereik van kinderen en ongeschikte personen).
- Verzekeer u ervan dat alle bewegende delen volledig stilstaan.
- Laat de motor eerst afkoelen vóór de machine in elke willekeurige ruimte op te bergen.
- Lees de desbetreffende instructies.
- Draag geschikte kledij, werkhandschoenen en een beschermende bril.

8.1 MAAMECHANISME

Een botte maai-inrichting rukt het gras uit een veroorzaakt de vergelijking van het gazon.

 **Raak de maai-inrichting niet aan totdat de sleutel verwijderd is en de maai-inrichting volledig stilstaat.**

 **Alle handelingen die betrekking hebben op de maai-inrichtingen (demontage, slijpen, in balans brengen, herstelling, hermontage en/of vervanging) vergen een specifieke vaardigheid en het gebruik van geschikt gereedschap; uit veiligheids-overwegingen moeten deze handelingen daarom steeds uitgevoerd worden in een Gespecialiseerd centrum.**

 **Laat de beschadigde, geplooide of versleten maai-inrichtingen steeds als geheel vervangen, samen met de schroeven, om de balans te behouden.**

BELANGRIJK Gebruik steeds originele maamechanismen, met de code als aangegeven in de tabel "Technische Gegevens".

Gezien de ontwikkeling van het product, kunnen de maai-inrichtingen aangegeven in de "Technische Gegevens" in de loop van de tijd vervangen worden door andere, met soortgelijke eigenschappen voor wat betreft verwisselbaarheid en functionele veiligheid.

9. STALLING

9.1 STALLING VAN DE MACHINE

Wanneer de machine gestald moet worden:

1. Laat de motor afkoelen.
 2. Verwijder de contactsleutel.
 3. Reinig de machine (par. 7.3).
 4. Controleer de integriteit van de machine.
 5. Berg de machine op (Afb.34):
- In een droge ruimte.
 - Beschermd tegen slechte weersomstandigheden.
 - Buiten bereik van kinderen.
 - Na zich ervan verzekerd te hebben de sleutels of werktuigen die voor het onderhoud gebruikt werden, verwijderd te hebben.

9.2 STALLING VAN DE ACCU

De accu moet in op een schaduwrijke, frisse plaats bewaard worden, waar er geen vochtigheid is.

OPMERKING In geval van langdurige inactiviteit moet men de accu's om de twee maanden opladen, om de duur ervan te verlengen.

10. HANTERING EN TRANSPORT

Telkens wanneer de machine verplaatst, geheven, vervoerd of overgeheld moet worden, moet men:

- De machine uitschakelen (par. 6.5) en wachten tot alle bewegende delen stilstaan.
- Stevige werkhandschoenen dragen.
- De machine vastnemen op punten waar u een stevige grip hebt, rekening houdend met het gewicht en de spreiding van het gewicht.

- Een beroep doen op een toereikend aantal personen die het gewicht van de machine kunnen heffen.
 - U ervan te verzekeren dat de bewegingen van de machine geen schade of letsels veroorzaken.
- Wanneer men de machine met een wagen of aanhangwagen vervoert, moet men:
- Opritren gebruiken met geschikte weerstand, breedte en lengte.
 - De machine laden met de motor uitgeschakeld, en ze op de oprit duwen met behulp van een geschikt aantal personen.
 - De snijgroep omlaag brengen.
 - De machine zo plaatsen dat deze geen gevaar veroorzaakt.
 - Ze stevig aan het vervoersmiddel bevestigen met koorden of kettingen om te vermijden dat ze kantelt.

11. ONDERHOUDSTABEL

Ingrep	Frequentie	Opmerkingen
MACHINE		
Controle van alle bevestigingen; veiligheidscontroles / controle van de bedieningselementen; Controle van de beveiligingen van de afvoer achterzijde / zij-afvoer; controle van de opvangzak en de geleider van de zij-afvoer; controle van het maimechanisme.	Vóór het gebruik	par. 6.2
Algemene reiniging en controle; controle van eventuele schade aan de machine. Contacteer, indien nodig, het geautoriseerde dienstcentrum.	Aan het einde van ieder gebruik	par. 7.3
Vervanging maimechanisme	-	par. 81 ***
Controle van de staat van de lading van de accu	Voor eender welk gebruik	*
Herlading van de accu	Aan het einde van ieder gebruik	par. 7.2.2 *
Reiniging van de luchtfilter	Enmaal per maand	par. 7.5

* Raadpleeg de handleiding van de accu/acculader.

** Handeling die door uw Verkooper of door een gespecialiseerd Centrum moet uitgevoerd worden

*** Handeling die uitgevoerd moet worden bij de eerste tekens van slechte werking

12. IDENTIFICATIE PROBLEMEN

12.1 VOOR MACHINES MET ELEKTRONISCHE BESTURING

Mochten de problemen aanhouden na het toepassing van de bovengenoemde remedies, dan dient er contact te worden opgenomen met uw Verkooper.		
PROBLEEM	MOGELIJKE OORZAAK	OPLOSSING
1. Wanneer de startknop wordt ingedrukt, wordt de LED niet ingeschakeld.	Contactsleutel ontbreekt of niet correct geplaatst.	Steek de sleutel in (par. 6.3).
	Veiligheidssleutel niet op "OFF" geplaatst.	Plaats de veiligheidssleutel op "ON" (par. 6.3).
	Geen accu of accu niet correct geplaatst.	Open het luikje en verzeker u ervan dat de accu juist geplaatst is (par. 7.2.3).
	Accu plat.	Controleer de ladingstoestand en herlaad de accu (par. 7.2.2).
2. Wanneer de startknop wordt ingedrukt, wordt de LED niet ingeschakeld en de machine produceert een geluidssignaal.	Combinatie van accu's niet correct.	Controleer de correcte combinatie van de accu's volgens de instructies in de tabel "Technische Gegevens".
	Interne afwijking van de motor.	Verwijder de contactsleutel en contacteer een Dienstencentrum voor controle, vervanging of herstelling.
3. De motor stopt tijdens het werk.	Accu niet correct geplaatst.	Open het luikje en verzeker u ervan dat de accu juist geplaatst is (par. 7.2.3).
	Accu plat.	Controleer de ladingstoestand en herlaad de accu (par. 7.2.2).

4. Licht de gevaar-led (Afb.30.A) op en de machine produceert een geluidssignaal.	Snij-inrichting geblokkeerd.	Stop de machine, verwijder de contactsleutel, draag werkhandschoenen. Controleer en verwijder eventuele verklemmingen onderaan de machine (par. 7.3.2) die de rotatie van de maai-inrichting verhinderen. Indien het probleem aanhoudt, contacteer dan een Dienstencentrum voor controle, vervangingen of herstellingen (par. 8.1).
	Storing van de machine	Verwijder de contactsleutel en contacteer een Dienstencentrum voor controle, vervanging of herstelling.
5. Knippert de gevaar-led (Afb.30.A).	Ingrep van de thermische bescherming wegens oververhitting van de machine.	Wacht minstens 5 minuten en herstart dan de machine.
6. Het maaien verloopt moeizaam.	Het maaiemechanisme is niet in goede staat.	Contacteer een dienstencentrum voor het bijstellen en vervangen van het maaiemechanisme.
7. Men hoort overdreven geluiden en/of trillingen tijdens het werk.	Bevestiging van het maaiemechanisme losgekomen of maaiemechanisme beschadigd.	Stop de motor onmiddellijk en verwijder de contactsleutel. Contacteer een dienstencentrum voor controle, vervangingen of herstellingen (par. 8.1).
8. Kleine autonomie van de accu.	Zware gebruiksconditie met grotere stroomabsorptie.	Optimaliseer het gebruik (par. 7.2.1).
	Accu niet voldoende voor de werkbehoefte.	Gebruik een tweede accu of een sterkere accu (par. 13.2).
9. De acculader laadt de accu niet op.	Accu niet correct geplaatst in de acculader.	Controleer of de accu correct geplaatst is (par. 7.2.3).
	Niet geschikte omgevingscondities.	Herlaad de accu in een omgeving met geschikte temperatuur (zie handleiding van de accu/acculader).
	Vuile contacten.	Reinig de contacten.
	Geen spanning aan de acculader.	Controleer of de stekker in het stopcontact steekt en of er spanning aanwezig is in het stopcontact.
	Defecte acculader.	Vervangen met een origineel wisselstuk.
		Indien het probleem aanhoudt, raadpleeg de handleiding van de accu / acculader.

12.2 VOOR MACHINES ZONDER ELEKTRONISCHE BESTURING

Mochten de problemen aanhouden na het toepassing van de bovengenoemde remedies, dan dient er contact te worden opgenomen met uw Verkoper.

PROBLEEM	MOGELIJKE OORZAAK	OPLOSSING
1. Wanneer de schakelaar wordt geactiveerd, wordt de motor niet gestart	Contactsleutel ontbreekt of niet correct geplaatst.	Steek de sleutel in (par. 6.3).
	Veiligheidsleutel niet op "OFF" geplaatst.	Plaats de veiligheidssleutel op "ON" (par. 6.3).
	Geen accu of accu niet correct geplaatst.	Open het luikje en verzeker u ervan dat de accu juist geplaatst is (par. 7.2.3).
	Accu plat.	Controleer de ladingstoestand en herlaad de accu (par. 7.2.2).
	Combinatie van accu's niet correct.	Controleer de correcte combinatie van de accu's volgens de instructies in de tabel "Technische Gegevens".

2. De motor wordt stilgelegd en de machine produceert een geluidssignaal.	Accu niet correct geplaatst.	Open het luikje en verzeker u ervan dat de accu juist geplaatst is (par. 7.2.3).
	Accu plat.	Controleer de ladingstoestand en herlaad de accu (par. 7.2.2).
	Ingreep van de thermische bescherming wegens oververhitting van de motor. Snij-inrichting geblokkeerd.	Wacht minstens 5 minuten en herstart dan de machine. Stop de machine, verwijder de contactsluitel, draag werkhandschoenen. Controleer en verwijder eventuele verklemmingen onderaan de machine (par. 7.3.2) die de rotatie van de maai-inrichting verhinderen. Indien het probleem aanhoudt, contacteer dan een Dienstencentrum voor controle, vervangingen of herstellingen (par. 8.1).
	Storing van de machine	Verwijder de contactsluitel en contacteer een Dienstencentrum voor controle, vervanging of herstelling.
3. Het maaien verloopt moeizaam.	Het maaimechanisme is niet in goede staat.	Contacteer een dienstencentrum voor het bijstellen en vervangen van het maaimechanisme.
4. Men hoort overdreven geluiden en/of trillingen tijdens het werk.	Bevestiging van het maaimechanisme losgekomen of maaimechanisme beschadigd.	Stop de motor onmiddellijk en verwijder de contactsluitel. Contacteer een dienstencentrum voor controle, vervangingen of herstellingen (par. 8.1).
5. Kleine autonomie van de accu.	Zware gebruiksconditie met grotere stroomabsorptie.	Optimaliseer het gebruik (par. 7.2.1).
	Accu niet voldoende voor de werkhoeften.	Gebruik een tweede accu of een sterkere accu (par. 13.2).
6. De acculader laadt de accu niet op.	Accu niet correct geplaatst in de acculader.	Controleer of de accu correct geplaatst is (par. 7.2.3).
	Niet geschikte omgevingscondities.	Herlaad de accu in een omgeving met geschikte temperatuur (zie handleiding van de accu/acculader).
	Vuile contacten.	Reinig de contacten.
	Geen spanning aan de acculader.	Controleer of de stekker in het stopcontact steekt en of er spanning aanwezig is in het stopcontact.
	Defecte acculader.	Vervangen met een origineel wisselstuk.
		Indien het probleem aanhoudt, raadpleeg de handleiding van de accu / acculader.

13. OP AANVRAAG LEVERBARE ACCESSOIRES

13.1 KIT VOOR "MULCHING"

Snijdt het gemaaid gras fijn en laat het op het gazon liggen, als alternatief voor de opvang in de zak (voor machines die hiervoor voorzien zijn) (Afb.31).

13.2 ACCU'S

Er zijn accu's met verschillende vermogens beschikbaar, aangepast aan specifieke operationele vereisten (afb.32). De lijst van de voor deze machine gehomologeerde accu's bevindt zich in de tabel 'Technische Gegevens'.

13.3 ACCULADER

Inrichting die gebruikt wordt voor het opladen van de accu (afb.33).



INNHALDSFORTEGNELSE

1. GENERELT	1
1.1 Hvordan lese bruksanvisningen	1
1.2 Referanser	1
2. SIKKERHETSBESTEMMELSER	1
2.1 Opplæring	1
2.2 Forberedende operasjoner	2
2.3 Under bruk	2
2.4 Vedlikehold, lagring	2
2.5 Batteri / batterilader	2
2.6 Miljøvern	3
3. BLI KJENT MED MASKINEN	3
3.1 Beskrivelse av maskinen og beregnet bruk	3
3.2 Sikkerhetssymboler	3
3.3 Identifikasjonsetikett	4
3.4 Hovedkomponenter	4
4. MONTERING	4
4.1 Utpakking (fig. 3)	4
4.2 Montering av styret	4
4.3 Montering av OPPSAMLEREN	4
5. BETJENINGSUTSTYR	4
5.1 Sikkerhetsnøkkel (deaktiveringsenhet)	4
5.2 Styre	5
5.3 Justering av klippehøyden	5
6. BRUK AV MASKINEN	5
6.1 Forberedende operasjoner	5
6.2 Sikkerhetskontroller	6
6.3 Start6	6
6.4 Arbeid	6
6.5 Stopp	7
6.6 Etter bruk	7
7. VEDLIKEHOLD	7
7.1 Generelt	7
7.2 BATTERI	7
7.3 RENGJØRING	8
7.4 Festeskruer og -mutrer	8
7.5 Rengjøre luftfilteret	8
8. EKSTRAORDINÆRT VEDLIKEHOLD	8
8.1 Klippeinnretning	8
9. OPPBEVARING	8
9.1 Oppbevaring av maskinen	8
9.2 Oppbevaring av batteriet	8
10. HÅNTERING OG TRANSPORT	8
11. VEDLIKEHOLDSTABELL	9
12. Feilsøking	9
12.1 For maskiner med elektronisk kontroll	9
12.2 For maskiner uten elektronisk kontroll	10
13. REDSKAP PÅ FORESPØRSEL	11
13.1 Mulching-sett	11
13.2 Batterier	11
13.3 Batterilader	11

1. GENERELT

1.1 HVORDAN LESE BRUKSANVISNINGEN

Bruksanvisningen har noen avsnitt som inneholder spesielt viktig sikkerhets- eller driftsinformasjon. Disse avsnittene er uthevet på forskjellige måter, og har følgende betydning:

MERK ELLER VIKTIG presiserer og supplerer det som er forklart tidligere for å forhindre at maskinen ødelegges, eller at det oppstår skader.

Symbolet viser en fare. Manglende overhod av advarslene kan føre til personskader, skader på tredjeparter og/eller ødeleggelser.

- * Avsnittene som er merket med en firkant med stiplede grå ramme, henviser til tilleggsfunksjoner som ikke finnes i alle modellene som beskrives i denne bruksanvisningen.
- * Kontroller om ekstrastyret finnes på din modell.

Alle henvisningene til maskinens høyre og venstre side samt for- og bakside gjelder i forhold til brukerens arbeidsposisjon.

1.2 REFERANSER

1.2.1 Figurer

Figurene i disse bruksinstruksjonene er nummerert 1, 2, 3 og så videre.

Delene angitt på figurene er merket med bokstavene A, B, C, osv.

En henvisning til komponent C i figur 2 angis med teksten: "Se fig. 2 C" eller helt enkelt "(fig. 2.C)".

Figurene er veiledende. De virkelige delene kan være forskjellige fra de som er avbildet.

1.2.2 Overskrifter

Bruksanvisningen er oppdelt i kapitler og avsnitt. Overskriften til avsnitt "2.1 Opplæring" er en undertittel til "2. Sikkerhetsbestemmelser".

Henvisningene til overskrifter eller avsnitt angis med forkortelsene kap. eller avsn. og deretter det gjeldende nummeret. Eksempel: "kap. 2" eller "avsn. 2.1"

2. SIKKERHETSBESTEMMELSER

2.1 OPPLÆRING

Bli kjent med kontrollene og en riktig bruk av maskinen. Lær å slå av motoren raskt. Manglende overhold av advarslene og instruksjonene kan forårsake brann og/eller alvorlige skader.

- La aldri barn eller andre som ikke kjenner til disse bestemmelsene bruke maskinen. Kommunale bestemmelser kan fastsette en tillatt minstealder for bruk.
- Dette apparatet kan brukes av barn over 8 år eller personer med nedsatte fysiske, sensoriske eller psykiske evner, eller personer som mangler erfaring og kunnskap, dersom de får tilsyn eller opplæring i en sikker bruk av apparatet og risikoene knyttet til bruken. Barn må ikke leke med apparatet. Rengjøring og vedlikehold må ikke utføres av barn uten tilsyn.
- Maskinen må aldri brukes hvis brukeren er trøtt eller ikke føler seg vel, eller har inntatt medisiner, narkotika,

- alkohol eller andre stoffer som nedsetter refleksene eller oppmerksomheten.
- Ikke transporter barn eller andre passasjerer.
 - Husk at føreren eller brukeren er ansvarlig for ulykker som påføres tredjepersoner eller deres eiendom. Det er brukeren som er ansvarlig for å vurdere potensielle farer på underlaget hvor arbeidet skal utføres, og som må ta alle forholdsregler for å garantere egen og andres sikkerhet. Dette gjelder spesielt i skråninger, og på ujevne, glatte eller ustabile underlag.
 - Dersom maskinen skal overdras eller lånes ut til andre, må brukeren ha lest og forstått bruksanvisningen.

2.2 FORBEREDENDE OPERASJONER

Personlig verneutstyr (PVU)

- Bruk egnede klær, kraftige arbeidssko med antisklisåle, og lange benklær. Bruk aldri maskinen barfott eller med åpne sandaler. Bruk hørselsvern.
- Bruk av hørselsvern kan redusere kapasiteten til å høre eventuelle advarsler (rop eller alarmer). Du må være svært oppmerksom på det som skjer rundt arbeidsområdet.
- Bruk egnede arbeidshansker i alle situasjoner hvor hendene utsettes for risiko.
- Ta ikke på deg skjort, frakk, halskjeder, armbånd, vide klær eller klær med stropper, slips, eller annet hengende eller omfangsrikt tilbehør som kan sette seg fast i maskinen, gjenstander eller materialer på arbeidsstedet.
- Sett opp langt hår.

Arbeidsområde/maskin

- Undersøk grundig hele arbeidsområdet, og fjern alt som kan slynnes vekk av maskinen eller skade klippeinnretningen/roterende deler (steiner, greiner, ståltråd, ben, osv.).

2.3 UNDER BRUK

Arbeidsområde

- Ikke bruk maskinen i eksplosjonsfarlige omgivelser, i nærheten av brennbare væsker, gass eller støv. Elektriske apparater utvikler gnister som kan antenne støv eller damp.
- Arbeid bare i dagslys eller i godt kunstig lys, og med gode siktf forhold.
- Hold personer, spesielt barn, og dyr unna arbeidsområdet. Barn må holdes under oppsyn av en voksen.
- Unngå å bruke gressklipperen på vått gress, når det regner og når det er fare for dårlig vær, spesielt hvis det er fare for lyn og torden.
- Ikke utsett maskinen for regn eller våte omgivelser. Vannet som trenger inn i et elektrisk apparat øker risikoen for elektrisk støt.
- Vær spesielt oppmerksom på ujevnheter i terrenget (humper, søkk), skråninger, skjulte farer og eventuelle hinder som kan begrense sikten.
- Vær meget forsiktig i nærheten av grøfter, skrenter eller voller. Maskinen kan velte hvis et hjul kommer over kanten eller hvis kanten gir etter.
- Klipp på tvers i skråninger, og aldri rett oppover eller nedover. Vær veldig forsiktig når du svinger, og pass på at hjulene ikke støter på hindringer (steiner, greiner, røtter, osv.) som kan føre til at maskinen gir sidelengs, eller at du mister kontrollen over maskinen.
- Vær oppmerksom på trafikken når maskinen brukes i nærheten av vei.

Adferd

- Vær forsiktig når du beveger deg bakover. Se deg bak før og mens du rygger, for å forsikre deg om at det ikke finnes hindringer.
- Aldri løp, men gå rolig.
- Unngå å bli trukket av gressklipperen.
- Hold alltid hender og føtter langt fra klippeinnretningen, både under start og bruk av maskinen.
- Advarsel: Klippeinnretningen fortsetter å rotere i et par sekunder selv etter at den frakoblet, eller etter at motoren er slått av.
- Hold alltid god avstand til utkasteråpningen.



Ved skader eller ulykker under arbeidet, skal motoren stanses øyeblikkelig og maskinen fjernes fra stedet for å unngå at den ikke påfører mer skade. Ved ulykker med personskader eller skader på tredjepersoner, må du umiddelbart gi førstehjelp og henvende deg til legevakten for nødvendig behandling. Fjern nøye eventuelle rester som ellers kan forårsake skader på gjenstander, personer eller dyr.

Bruksbegrensninger

- Maskinen må aldri brukes hvis vernene (oppsamlere, vernet for sideutkast eller vernet for bakutkast) er ødelagte, mangler eller ikke er riktig plassert.
- Ikke bruk maskinen hvis ikke tilbehør/redskaper er montert i de angitte punktene.
- Sikkerhetssystemene/mikrobryterne må ikke deaktiveres eller tukles med.
- Ikke utsett maskinen for overdrevne belastninger, og bruk aldri en liten maskin til å utføre tungt arbeid. Bruk av en egnet maskin reduserer risikoene og forbedrer kvaliteten på arbeidet.

2.4 VEDLIKEHOLD, LAGRING

Et jevnt vedlikehold og en riktig lagring opprettholder maskinens sikkerhet og ytelsesnivå.

Vedlikehold

- Maskinen må aldri brukes med slitte eller ødelagte deler. Ødelagte eller slitte deler skal byttes ut og aldri repareres.
- Under justeringer av maskinen må du passe på og unngå å klemme fingrene mellom klippeinnretningen i bevegelse og maskinens faste deler.



Støy- og vibrasjonsnivået oppgitt i bruksanvisningen er maskinens maks verdier. En ubalansert klippeinnretning, for høy hastighet og manglende vedlikehold, påvirker støytutslippene og vibrasjonene i betydelig grad. Ta derfor nødvendige tiltak for å redusere mulige skader på grunn av høyt støynivå og vibrasjonsbelastninger. Vedlikehold maskinen, bruk hørselsvern og ta pauser under arbeidet.

Oppbevaring

- For å redusere brannfaren må ikke beholdere med klippeavfall oppbevares innendørs.

2.5 BATTERI / BATTERILADER

VIKTIG De følgende sikkerhetsreglene utgjør sikkerhetsforskriftene i bruksanvisningen for batteri og batterilader som følger med maskinen.

- Bruk kun batteriladere anbefalt av produsenten for å lade batteriene. En uegnet batterilader kan føre til elektrisk støt, overoppheting og lekkasje av batterivæske.
- Bruk kun spesifikke batterier beregnet for verktøyet. Bruk av andre batterier kan medføre personskader og brannfare.

- Pass på at apparatet er slått av før batteriet settes inn. Montering av et batteri i et elektrisk apparat som er slått på, kan medføre brann.
- Hold det ubenyttede batteriet på avstand fra binders, mynter, nøkler, stifter, skruer og andre små metallgjenstander som kan kortslutte kontaktene. Kortslutning mellom batterikontaktene kan føre til antennelse eller brann.
- Bruk ikke batteriladeren i omgivelser med lettantennelige damper, væsker eller på lettantennelige overflater som papir, stoff osv. Batteriladeren blir varm under oppladingen, og det kan oppstå brann.
- Under transport av akkumulatorene må ikke kontaktene kobles til hverandre, og ikke bruk metallbeholderen til transporten.

2.6 MILJØVERN

Miljøvern må være førsteprioritet ved bruk av maskinen, til fordel for samholdet og miljøet der vi bor.

- Unngå å forstyrre nabolaget. Bruk alltid maskinen på rimelige tidspunkt (ikke tidlig på morgenen eller sent på kvelden når det kan forstyrre naboene).
- Følg nøye de kommunale bestemmelsene for kasting av emballasje, defekte deler eller deler som er sterkt forurensende Dette avfallet må ikke kastes med husholdningsavfallet, men kildesorteres og leveres til miljøstasjoner som sørger for resirkulering av materialene.
- Følg nøye de kommunale bestemmelsene for kasting av avfallsmateriale.
- Når maskinen ikke skal brukes lenger, må den ikke kastes i naturen, men leveres inn til et innsamlingscenter i henhold til gjeldende kommunale bestemmelser.



Ikke kast elektrisk verktøy i husholdningsavfallet. I henhold til direktiv 2012/19/UE om elektrisk og elektronisk avfall og samt gjeldende nasjonale lover, skal brukt elektrisk verktøy kildesorteres og leveres til en miljøstasjon for resirkulering. Hvis de elektriske verktøyene kastes på søppelfyllingen eller graves ned i jorden, kan de giftige stoffene nå grunnvannet og komme inn i næringskjeden og være til skade både for helsen og velferden. Kontakt renholdsverket eller din forhandler for ytterligere opplysninger om avhending av produktet.



Li-ion

Ved endt levetid må batteriene avhendes i henhold til gjeldende miljøbestemmelser. Batteriet inneholder materialer som er farlige for folk og miljø. Batteriet må fjernes og avhendes separat ved et mottak for batterier med litiumioner.



Kildesortering av brukte produkter og emballasje tillater resirkulering og gjenbruk av materialene. Gjenbruk av resirkulerte materialer hindrer miljøforurensning og reduserer behovet for råvarer.

3. BLI KJENT MED MASKINEN

3.1 BESKRIVELSE AV MASKINEN OG BEREGNET BRUK

Denne gressklipperen styres av gående fører.

Maskinen består hovedsakelig av en motor som driver en klippeinnretning under et deksel. Maskinen er utstyrt med hjul og et styre.

Brukeren kan føre maskinen og bruke hovedkontrollene mens han/hun hele tiden står bak styret og dermed på en sikker avstand fra klippeinnretningen. Når brukeren forlater maskinen, stanser motoren og klippeinnretningen innen et par sekunder.

3.1.1 Tilsiktet bruk

Denne maskinen er utviklet og laget for klipping (og oppsamling) av gresset i hager og på gressbevakste områder, i utstrekning i forhold til klippekapasiteten, utført med tilstedeværelse av en gående fører.

Maskinen kan utføre følgende:

1. Klippe gresset og samle det i oppsamleren.
2. Klippe gresset og kaste det ut på bakken fra bakutkastet.
3. Klippe gresset og tømme det ut på siden (utstyrsavhengig).
4. Klipp gresset, male det opp og legge det på bakken ("mulching"-effekt - utstyrsavhengig).

Ved bruk av særskilt tilbehør, standardlevvert av produsenten eller som kan kjøpes separat, kan gressklippingen utføres på forskjellige måter, som beskrevet i denne bruksanvisningen, eller i instruksjonene som følger med det enkelte tilbehøret.

3.1.2 Feil bruk

Enhver annen bruk enn den som er nevnt ovenfor, kan være farlig og forårsake skader på personer og/eller gjenstander. Feil bruk omfatter, men er ikke begrenset til, følgende:

- Transportere andre personer, barn eller dyr på maskinen, som kan forårsake alvorlige skader eller sette en sikker kjøring på spill.
- Bli fraktet av maskinen.
- Bruk av maskinen til å slepe eller skyve last.
- Bruk av klippeinnretningen på gressfrie strekninger.
- Bruk av maskinen til oppsamling av løv eller avfall.
- Bruk av maskinen til klipping av hekker eller vegetasjon som ikke er gress.
- Bruk av maskinen av flere personer.

VIKTIG Feil bruk av maskinen fører til bortfall av garantien og hever produsenten fra ethvert ansvar. Brukeren må selv dekke alle utgifter som følge av egne skader og skader på tredjepersoner.

3.1.3 Brukergruppe

Denne maskinen er beregnet på forbrukere, det vil si ikke-profesjonelle brukere. Maskinen er ment til hobbybruk.

VIKTIG Maskinen skal kun brukes av én person.

3.2 SIKKERHETSSYMBOLER

Det finnes forskjellige symboler på maskinen (fig. 2). Symbolene skal minne operatoren om riktig fremgangsmåte for forsiktig bruk og med de nødvendige forholdsregler. Symbolenes betydning:



Advarsel. Les bruksanvisningen for maskinen tas i bruk.



Fare! Risiko for utslynging av gjenstander. Pass på at uvedkommende ikke oppholder seg i området under arbeidet.



Kun for gressklipper med forbrenningsmotor.



Kun for elektriske gressklippere med strømtilførsel.



Kun for elektriske gressklippere med strømtilførsel.



Fare! Fare for kuttskader. Klippeinnretning i bevegelse. Stikk aldri hender eller føtter inn i klippeinnretningen.



Vær oppmerksom på at klippeinnretningen er skarp. Stikk aldri hender eller føtter inn i klippeinnretningens ramme. Klippeinnretningen fortsetter å rotere også etter at motoren er slått av. Ta ut sikkerhetsnøkkelen (deaktiveringsenhet) før vedlikehold.

VIKTIG *Klistremerker som er ødelagte eller uleselige må skiftes ut. Be om nye klistremerker hos et autorisert servicecenter.*

3.3 IDENTIFIKASJONSETIKETT

Typeskiltet inneholder følgende data (fig. 1).

1. Lydeffektivnivå.
2. CE-samsvarmerke.
3. Produksjonsår.
4. Maskintype.
5. Serienummer.
6. Produsentens navn og adresse.
7. Artikkelnnummer.
8. Motorens maks. driftshastighet.
9. Vekt i kg.
10. Matespenning og -frekvens.
11. Elektrisk beskyttelsesgrad.
12. Nominell effekt.

Skriv maskinens ID-opplysninger i de bestemte feltene på etiketten på baksiden av bokomslaget.

VIKTIG *Oppgi dataene som du finner på produktets identifikasjonsetikett når du henvender deg til et godkjent verksted.*

VIKTIG *Du finner et eksempel på samsvarserklæring på de siste sidene i bruksanvisningen.*

3.4 HOVEDKOMPONENTER

Maskinen består av en rekke hoveddeler, som svarer til følgende funksjoner (Fig.1.0):

- A. Chassis:** dekselet som holder på plass den roterende klippeinnretningen.
- B. Motor:** leverer bevegelse både til klippeinnretningen og for trekraft til hjulene (dersom forutsatt).
- C. Klippeinnretning:** elementet som klipper gress.
- D. Vern for bakutkast:** dette er et sikkerhetsvern som hindrer at gjenstander som samles opp av klippeinnretningen, slynges ut av maskinen.
- E. Vern for sideutkast (utstyrsavhengig):** dette er et sikkerhetsvern som hindrer at gjenstander som samles opp av klippeinnretningen, slynges ut av maskinen.
- F. Ledeplate for sideutkast (utstyrsavhengig):** i tillegg til kaste gresset ut fra siden av maskinen, er den et sikkerhetsselement som hindrer at gjenstander som samles opp av klippeinnretningen, slynges ut av maskinen.
- G. Oppsamler:** i tillegg til å samle opp gresset som klippes, er den et sikkerhetsselement som hindrer at gjenstander som samles opp av klippeinnretningen, slynges ut av maskinen.
- H. Styre:** dette er operatørens arbeidsposisjon. Styrets lengde sørger for at operatøren alltid opprettholder sikker avstand til den roterende klippeinnretningen.

- I. Batteri** (hvis det ikke leveres med maskinen, se kap. 13 "redskap på forespørsel"): gir strøm til verktøyet. Egenskapene og bruksreglene er beskrevet i en egen bruksanvisning.
- J. Dødmannspak:** denne spaken aktiverer innkoblingen av klippeinnretningen og trekraften. Motoren stanser automatisk når spaken slippes.
- K. Spak for innkobling av trekraft (utstyrsavhengig):** denne spaken kobler inn trekraften til hjulene og muliggjør fremdrift av maskinen.
- L. Luke til batterirom**
- M. Sikkerhetsnøkkel (deaktiveringsenhet):** Nøkkelen aktiverer / deaktiverer maskinens elektriske krets.
- N. Batterilader** (hvis denne ikke leveres med maskinen, se kap.13 "tilbehør på etterspørsel"): enhet til bruk for lading av batteriet.

⚠ *Sikkerhetsanvisningene og -forskriftene beskrevet i kap. 2 må overholdes nøye.*

4. MONTERING

Ikke alle delene i maskinen er forhåndsmonterte. Disse må derfor monteres av kunden etter at de er blitt pakket ut, som forklart nedenfor.

⚠ *Delene må pakkes ut og monteres ferdig på et flatt og jevnt underlag, med tilstrekkelig plass til å manøvrere maskinen og emballasjen. Bruk ikke maskinen før du har fullført alle anvisninger i avsnittet "MONTERING".*

4.1 UTPAKKING (FIG. 3)

1. Åpne emballasjen forsiktig og pass på at ingen av delene forsvinner.
2. Les dokumentasjonen som finnes i esken, også bruksanvisningen.
3. Ta alle deler som ikke er montert ut av esken.
4. Kast esken og emballasjen i henhold til gjeldende bestemmelser.

⚠ *Før du utfører monteringen, må du kontrollere at batteriet ikke sitter på plass.*

4.2 MONTERING AV STYRET

Monter styret som vist på (Fig.4).

4.3 MONTERING AV OPPSAMLEREN

Monter oppsamleren som vist på (Fig.5).

5. BETJENINGSUTSTYR

5.1 SIKKERHETSNOEKKEL (DEAKTIVERINGSSENHET)

Nøkkelen (Fig.6.A) i batterirommet aktiverer og deaktiverer maskinens elektriske krets. Når nøkkelen tas ut, deaktiveres den elektriske kretsen fullstendig for å hindre en ukontrollert bruk av maskinen.

VIKTIG *Ta ut sikkerhetsnøkkelen når maskinen ikke er i bruk, eller står uten tilsyn.*

- For noen modeller, når nøkkelen settes i "ON", aktiveres
- maskinens elektriske krets, slik at den kan slås på.
- Sett nøkkelen i "OFF" for å deaktivere den elektriske
- kretsen fullstendig for å hindre en ukontrollert bruk av
- maskinen.

5.2 STYRE

5.2.1 Dødmannsspak

Dødmannsspaken (Fig.7.A) aktiverer innkoblingen av klippeinnretningen.

Styret er i frontstilling.

Trykk på sikkerhetsknappen (Fig.7.C) og flytt spaken mot styret for å starte klippeinnretningen.

Motoren stanser automatisk og alle funksjonene deaktiveres når spaken slippes.

MERK Klippeinnretningen kan bare kobles inn når det trykkes på sikkerhetsknappen på høyre side av styret, og dødmannsspaken trekkes mot styret.

5.2.2 På-knapp (dersom montert)

På-knappen (Fig.8.A) brukes til:



1. **Slå på maskinen.** Når du trykker på knappen (fig. 8.A), tennes LED (fig. 8.B) og maskinen er klar for bruk.

MERK Maskinen kan bare slås på hvis dødmannsspaken og drivspaken er sluppet opp.

MERK Hvis maskinen ikke brukes, slukkes LED etter 15 sekunder, og man må gjenta prosedyren beskrevet ovenfor.



2. **Innkobling av klippeinnretningen.**

MERK Klippeinnretningen kan kun innkobles når dødmannsspaken er trykket mot styret (se avsn. 6.3).

3. **Utkobling av klippeinnretningen.** Med innkoblet klippeinnretning, slipp opp dødmannsspaken (Fig.7.A); Klippeinnretningen stopper, men maskinen er fremdeles i gang.

5.2.3 Drivspak

VIKTIG Motoren må alltid startes når drivsystemet er koblet ut.

Kobler inn hjuldriften og muliggjør fremdriften av maskinen.

Styret er i bakstilling.



Trekraft koblet inn Fremdriften av gressklipperen skjer ved å skyve spaken mot styret (Fig.7.B). Fremdriften av gressklipperen stopper når spaken slippes.

VIKTIG Trekk ikke maskinen bakover når drivsystemet er koblet inn.

For noen modeller kan fremdriftshastigheten reguleres med valghåndtaket til høyre på styret (Fig.8.C).

Man kan velge mellom 6 ulike hastighetsnivåer.



1. **Maks. hastighet** (ca. 5 km/t).



2. **Min. hastighet** (ca. 2,5 km/t).

MERK Det sist valgte hastighetsnivået vil fortsatt være innstilt etter at maskinen er slått av.

5.2.4 Knapp "ECO" (dersom montert)

"ECO"-funksjonen gjør at man sparer energi under arbeidet med gressklippingen, og utnytter optimalt batteriets brukstid. Trykk på knappen (fig. 8.D) for å aktivere eller deaktivere "Eco"-funksjonen.

Denne funksjonen deaktiveres hver gang man slipper dødmannsspaken.

MERK Det frarådes å bruke ECO"-funksjonen under krevende forhold (klipping av tett, høyt og fuktig gress).

5.3 JUSTERING AV KLIPPEHØYDEN

Ved å heve eller å senke chassiset kan gresset klippes i ulike høyder.



Dette skal gjøres når klippeinnretningen står stille.

Klippehøyden reguleres ved å bruke spaken (Fig.9.A) som hever eller senker chassiset til ønsket posisjon.

6. BRUK AV MASKINEN

VIKTIG For instruksjoner, se batterienes og batteriladerens bruksanvisning.

6.1 FORBEREDENDE OPERASJONER

Kontroller at sikkerhetsnøkkelen ikke sitter i nøkkelhullet. Sett maskinen i horisontal stilling slik at den står støtt på bakken.

6.1.1 Kontroll av batteriet

Før maskinen brukes første gang må batteriet lades helt. Følg indikasjonene i batteriets bruksanvisning.

For hver bruk, kontroller batteriets lading som beskrevet i batteriets bruksanvisning.

6.1.2 Klargjøring av maskinen

MERK Denne maskinen kan klippe gressplenen på forskjellige måter.

a. Klargjøring for klipping og oppsamling av gresset i oppsamleren:

1. Når det gjelder modeller med sideutkast: må du forsikre deg om at vernet til sideutkastet (fig. 10.A) er nede og låst med sikkerhetsspaken (fig. 10.B).
2. Sett på oppsamleren (fig. 10.C).

b. Klargjøring for klipping og bakutkast:

1. Løft opp vernet til bakutkastet (fig. 11.A) og monter stiften (fig. 11.B).
2. I modeller med mulighet for sideutkast: må du forsikre deg om at vernet (fig. 11.C) er nede og låst med sikkerhetsspaken (fig. 11.D).

For å fjerne stiften: se fig. 11.A/B.

c. Klargjøring for klipping og oppmaling av gresset ("mulching"-funksjon):

Hev vernet for bakutkast (Fig.12.A) og sett ledeplaten tapp (Fig.12.B) inn i utkaståpningen mens du holder den lett lent mot høyre. Fest den ved å sette de to stiftene (Fig.12.B.1) inn i hullene til du hører et klikk.

I modeller med mulighet for sideutkast: forsikre deg om at vernet til sideutkastet (fig. 12.C) er nede og låst med sikkerhetsspaken (Fig.12.D).

d. Klargjøring for klipping og sideutkast:

1. Hev vernet for bakutkast (Fig.13.A) og sett ledeplatus tapp (Fig.13.B) inn i utkaståpningen mens du holder den lett lent mot høyre. Fest den ved å sette de to stiftene (Fig.13.B.1) inn i hullene til du hører et klikk.
2. Trykk forsiktig på sikkerhetsspaken (fig. 13.C) og løft opp vernet til sideutkastet (fig. 13.D).
3. Sett inn deflektoren for sideutkast (Fig. 13.E).
4. Lukk vernet til sideutkastet (fig. 13.D) slik at deflektoren til sideutkastet (fig. 13.E) er fastlåst.

For å fjerne deflektoren til sideutkastet:

5. Trykk forsiktig på sikkerhetsspaken (fig. 13.C) og løft opp vernet til sideutkastet (fig. 13.D).
6. Løsne deflektoren til sideutkastet (fig. 13.E).

6.1.3 Regulering av håndtakets (fig. 14/15)

 **Gjør dette når klippeinnretningen står stille.**

6.2 SIKKERHETSKONTROLLER

 **Sikkerhetskontrollene skal alltid utføres før bruk.**

6.2.1 Sikkerhetskontroll før hver bruk

- Sjekk at alle maskinens komponenter er korrekt montert.
- Kontroller at alle festeanordninger er korrekt strammet.
- Hold maskinens overflater rene og tørre.

6.2.2 Funksjonstest av maskinen

Handling	Resultat
<ol style="list-style-type: none">1. Start maskinen og koble inn klippeinnretningen (avsn. 6.3).2. Slipp opp dødmannsspaken (Fig.21.A).	<ol style="list-style-type: none">1. Klippeinnretningen skal nå bevege seg.2. Spaken skal gå automatisk og raskt tilbake til nøytral posisjon. Motoren og klippeinnretningen skal stoppe innen få sekunder.
<ol style="list-style-type: none">1. Start maskinen (avsn. 6.3) og bruk drivspaken (avsn. 5.2.3).2. Slipp drivspaken.	<ol style="list-style-type: none">1. Hjulene driver maskinen fremover.2. Hjulene stopper og maskinen kjører ikke fremover.
Prøvekjøring	Ingen unormale vibrasjoner. Ingen unormale lyder.

 **Hvis noen av resultatene avviker fra det som er angitt i tabellene, må du ikke bruke maskinen! Kontakt et servicesenter for nødvendige kontroller og reparasjon.**

6.3 START

MERK Start den på et jevnt underlag uten hindringer eller høyt gress.

1. Åpne luken til batterirommet (fig. 16.A).

2. Sett batteriet (Fig. 7.2.3) inn på plass og skyv helt til du hører et "klikk" som låser fast batteriet og sikrer elektrisk kontakt.
3. Sett inn sikkerhetsnøkkelen (fig 17.A). Hvor mulig, drei nøkkelen til posisjon "ON".
4. Lukk dekelet helt igjen.

5. For modellene med startknapp, trykk på startknappen (fig. 18.A). LED er tent i 15 sekunder.
6. Koble inn klippeinnretningen ved først å trykke på sikkerhetsknappen (Fig.19.A) og på dødmannsspaken (Fig.19.B).
7. Trykk på spaken bak styret for å koble inn drivkraften (Fig.19.C).

6.4 ARBEID

VIKTIG Hold alltid sikkerhetsavstand (dvs. en styrelengde) fra klippeinnretningen når du arbeider.

Batterienes autonomi (og dermed gressoverflaten som kan klippes før opplading) avhenger av ulike faktorer beskrevet i (avsn. 7.2.1).

- Batteriets ladetilstand (gjenværende batterilading i prosent) vises mens du arbeider (fig. 8.E)

VIKTIG Hvis motoren stopper under arbeidet på grunn av overoppheting, må du vente i omtrent 5 minutter før du kan starte den igjen.

6.4.1 Gressklipping

1. Start fremdriften og klipping i et område med gress.
2. Tilpass framdriftshastigheten og klippehøyden (avsn. 5.3) til plenens tilstand (høyde, tykkelse og gressets fuktighet) og mengden gress som fjernes.

- **På modeller med trekraft (avsn. 5.2.3):** Vi anbefaler å ikke klippe på terreng med en helning på over 15°.

3. Plenen vil se finere ut hvis den alltid klippes i samme høyde og vekselvis i de to retningene (fig. 20).

Ved sideutkast: anbefaler vi at du kjører slik at du unngår å kaste ut gressklippet på den siden av plenen som ikke er klippet.

Ved "mulching" eller bakutkast:

- Unngå alltid å fjerne ekstremt store mengder gress.
- Fjern aldri mer enn en tredjedel av gressets totale høyde på en gang (fig. 20).
- Hold alltid chassiset rent (avsn. 7.3.1).

6.4.2 Tømming av oppsamleren

Hvis oppsamleren har varselsanordning:

 Oppe = tom.  Nede = full*.

- *Oppsamleren er full og må tømmes.

For å fjerne og tømme oppsamleren:

1. Vent til klippeinnretningen stopper.
2. Ta ut oppsamleren (Fig.25.A).

6.5 STOPP

For å stoppe maskinen:

1. Slipp opp dødmannsspaken (Fig.21.A).
2. For modellene med startknapp, trykk på startknappen (fig. 18.A).
3. Vent til klippeinnretningen har stoppet.

 **Etter at du har stoppet maskinen, tar det flere sekunder før klippeinnretningen stanser.**

VIKTIG Stopp alltid maskinen.

- Når du flytter maskinen fra et arbeidsområde til et annet.
- Når du krysser områder som ikke er dekket av gress.
- Hver gang du må kjøre over en hindring.
- Før du regulerer klippehøyden.
- Hver gang du fjerner eller gjenmonterer oppsamleren.
- Hver gang man fjerner eller gjenmonterer ledeplaten for sideutkast (hvis tilgjengelig).

6.6 ETTER BRUK

1. Rengjør maskinen (avsn. 7.3).
2. Hvis nødvendig, bytt ut eventuelt ødelagte komponenter og stram skruer eller bolter som har løst.

VIKTIG Ta ut sikkerhetsnøkkelen når maskinen ikke er i bruk, eller er uten tilsyn.

7. VEDLIKEHOLD

7.1 GENERELT

 **Sikkerhetsbestemmelsene som skal følges er beskrevet i kap. 2. Disse bestemmelsene må nøye overholdes for å unngå alvorlig risiko eller farer.**

 **Før du utfører kontroll, rengjøring eller vedlikehold/regulering av maskinen:**

- Stopp maskinen.
- Ta ut sikkerhetsnøkkelen (la den aldri stå i eller være tilgjengelig for barn eller uvedkommende).
- Forsikre deg om at alle bevegelige deler har stoppet helt.
- Kjøøl ned motoren før maskinen settes bort til oppbevaring.
- Les bruksanvisningen som følger med.
- Bruk egnede klær, arbeidshansker og vernebriller.

- Hyppighet og type inngrep er gjengitt i "vedlikeholdstabell". Tabellen vil hjelpe deg med å holde maskinen effektiv og sikker. I tabellen angis de viktigste inngrepene og hvor ofte de skal utføres. Utfør oppgaven i samsvar med det aktuelle intervallet.
- Bruk av uoriginale reservedeler og tilbehør kan ha negativ påvirkning på maskinens funksjon og sikkerhet. Produzentens fraskriver seg ethvert ansvar ved skader, ulykker eller lesjoner som skyldes ovennevnte produkter.
- Originale reservedeler leveres av serviceverksteder og autoriserte forhandlere.

VIKTIG Vedlikeholdsinngrep og reguleringer som ikke er beskrevet i denne håndboken, skal utføres av din forhandler eller av et spesialverksted.

7.2 BATTERI

7.2.1 Batteriets autonomi

Batteriets autonomi (og dermed gressoverflaten som kan klippes før opplading) avhenger hovedsakelig av:

- a. Miljøfaktorer som fører til økt energiforbruk:
 - Klipping av tett, høyt og fuktig gress.
- b. Maskinens klippevidde; jo større bredde, desto større energibehov.
- c. Brukerens oppførsel, som bør unngå:
 - Hyppige av- og påslåinger mens arbeidet pågår.
 - En klippehøyde som er for lav i forhold til gressets tilstand.
 - En fremdriftshastighet som er for høy i forhold til gressmengden som skal klippes.

MERK Under bruk er batteriet beskyttet mot total-utlading med en verneinnretning som slår av maskinen og stopper funksjonen.

Gjør følgende for å optimere batteriets autonomi:

- Klipp gresset når plenen er tørr.
- Klipp gresset ofte slik at det ikke blir for høyt.
- Still inn en større klippehøyde når gresset er veldig høyt, og klipp en andre gang med en lavere klippehøyde.
- Ikke bruk maskinen i "mulching"-funksjon med veldig høyt gress.
- Bruk "Eco"-funksjonen (avsn. 5.2.4).

Gjør følgende hvis du ønsker å bruke maskinen til lenger arbeidsøkter enn hva som er mulig for et standardbatteri:

- Kjøp et andre standardbatteri slik at du umiddelbart kan bytte ut det utladete batteriet uten å måtte avbryte arbeidet.
- Kjøp et batteri som har en større autonomi enn et standardbatteri (avsnitt 13.2).

7.2.2 Fjerning og opplading av batteriet

1. Åpne luken for adgang til batterirommet og ta ut sikkerhetsnøkkelen.
2. Trykk på knappen på batteriet (Fig.22.A) og ta det ut (Fig.22.B).
3. Sett batteriet (fig. 23.B) på plass i batteriladeren (fig. 23.C).
4. Koble batteriladeren til et strømnett, med en spenning som tilsvarer den som er indikert på skiltet.
5. Sørg alltid for å lade batteriet helt som forklart i batteriets/batteriladerens bruksanvisning.

MERK Batteriet er utstyrt med en verneinnretning som hindrer lading hvis romtemperaturen ikke er mellom 0 og +45 °C.

MERK Batteriet kan lades når som helst, også delvis, uten fare for at det skades.

7.2.3 Gjenmonter batteriet i maskinen

Når ladingen er fullført:

1. Ta batteriet ut av batteriladeren (unngå at batteriet lades for lenge etter at det er fulladet).

2. Koble batteriladeren fra strømmettet.
3. Åpne luken til batterirommet (Fig.24.A). Sett inn batteriet (Fig.24.B) og skyv helt til du hører "klikket" som låser batteriet fast og sørger for elektrisk kontakt.

Lukk luken helt igjen.

7.3 RENGJØRING

Etter bruk må maskinen rengjøres som beskrevet nedenfor.

7.3.1 Rengjøring av maskinen

- Pass alltid på at luftinntakene er fri for smuss.
- Ikke bruk vannstråler og unngå å væte motoren og elektriske deler (fig. 26).
- Ikke bruk sterke væsker for rengjøring av chassiset.
- Hold motoren fri for gressrester, løv eller overflødig fett for å redusere risikoen for brann.
- Hold alltid spakene, displayet og knappene frie for smuss.

7.3.2 Rengjøring av klippeinnretningen

Fjern gressrester og søle som har samlet seg innvendig i chassiset.

- **Ved sideutkast:** man må fjerne ledeplaten (dersom monteret - avsn. 6.1.2d.).

7.3.3 Rengjøre oppsamleren (fig. 27.A/B)

7.4 FESTESKRUER OG -MUTRER

Hold bolter, skruer og mutrer godt strammet for å garantere at maskinen alltid er i sikre driftsforhold.

7.5 RENGJØRE LUFTFILTERET

Filterelementet må alltid holdes rent. Gå frem på følgende måte:

1. Rengjør området rundt luftfilterristen.
 2. Løse skruen (fig. 28.B) og ta ut risten (fig. 28.A).
 3. Fjern filterelementet (fig. 29.A).
 4. Blås på filteret eller vask det i vann (fig. 29.A) for å fjerne støv og smuss.
 5. Sett filterelementet (fig. 29.A) på plass igjen, monter risten og skru fast skruen (fig. 28.B).
- Bruke kraftige arbeidshansker.
 - Holde maskinen fast i punkter hvor du har et sikkert grep. Ta hensyn til vekten og vektfordelingen.
 - Få hjelp av tilstrekkelig mange personer som kan håndtere maskinens vekt.

8. EKSTRAORDINÆRT VEDLIKEHOLD

⚠ Før du utfører kontroll, rengjøring eller vedlikehold/regulering av maskinen:

- Stopp maskinen.
- Ta ut sikkerhetsnøkkelen (la den aldri stå i eller være tilgjengelig for barn eller uvedkommende).
- Forsikre deg om at alle bevegelige deler har stoppet helt.
- Kjøl ned motoren for maskinen settes bort til oppbevaring.
- Les igjennom instruksjonene som følger med.
- Bruk egnede klær, arbeidshansker og vernebriller.

8.1 KLIPPEINNRETING

En uskarp klippeinnretning river bort gresset og gir en gul plen.

⚠ Ikke ta på klippeinnretningen før tenningsnøkkelen er tatt ut og klippeinnretningen har stoppet helt.

⚠ Alle oppgaver vedrørende klippeinnretningene (demontering, sliping, balansering, reparasjon, gjenmontering og/eller utskifting) er krevende arbeid som forutsetter spesialkompetanse, foruten bruk av spesialutstyr. Av sikkerhetsmessige årsaker skal derfor disse alltid utføres ved et spesialevrkted.

⚠ Skift alltid ut en skadet, skjev eller slitt klippeinnretning sammen med skruene, for å oppretthold balansen.

VIKTIG Bruk alltid originale klippeinnretninger, som har samme kode som du finner i tabellen "Tekniske Data".

På grunn av produktutvikling kan ovennevnte klippeinnretninger med tiden blir erstattet av andre med tilsvarende egenskaper for kompatibilitet og sikker funksjon.

9. OPPBEVARING

9.1 OPPBEVARING AV MASKINEN

Når maskinen skal settes til oppbevaring:

1. La motoren avkjøle seg.
2. Ta ut sikkerhetsnøkkelen.
3. Rengjør maskinen (avsn. 7.3).
4. Kontroller at maskinen er intakt.
5. Sett maskinen til oppbevaring (fig. 34):
 - på et tørt sted.
 - beskyttet mot vær og vind.
 - utilgjengelig for barn.
 - Pass på å fjerne nøkler eller verktøy som er blitt brukt til vedlikeholdet.

9.2 OPPBEVARING AV BATTERIET

Batteriet må oppbevares på et skyggefylt, kjølig og tørt sted.

MERK Ved lange perioder uten bruk må batteriet lades hver 2. måned.

10. HÅNTERING OG TRANSPORT

Hver gang maskinen skal flyttes, løftes, transporteres eller vippes, må du:

- Stoppe maskinen (avsn. 6.5) og vent til alle bevegelige deler står i ro.
 - Bruke kraftige arbeidshansker.
 - Holde maskinen fast i punkter hvor du har et sikkert grep. Ta hensyn til vekten og vektfordelingen.
 - Få hjelp av tilstrekkelig mange personer som kan håndtere maskinens vekt.
 - Passe på at ingen personer eller gjenstander blir skadet under manøvreringen av maskinen.
- Gjør følgende ved transport av maskinen på et kjøretøy eller tilhenger:
- Bruk tilstrekkelig kraftige, brede og lange lasteramper.
 - Skyv maskinen opp på transportmidlet med motoren slått av, med hjelp av et tilstrekkelig antall personer.
 - Senk klippeinnretningen.
 - Plasser maskinen slik at den ikke utgjør fare for noen.
 - Fest den omhyggelig til transportmidlet med tau eller kjettinger for å unngå at den velter.

11. VEDLIKEHOLDSTABELL

Inngrep	Frekvens	Merknader
MASKIN		
Kontrollere alle fester sikkerhetskontroller/kontroll av betjeningsutstyr kontrollere vernene til sideutkast og bakutkast kontrollere oppsamleren, deflektoren til sideutkastet kontrollere klippeinnretningen.	Før bruk	avsn. 6.2
Generell rengjøring og kontroll kontrollere eventuelle skader på maskinen. Kontakt eventuelt et autorisert servicesenter.	Etter hver bruk	avsn. 7.3
Bytte ut klippeinnretningen	-	avsn. 81 ***
Kontrollere batteriets ladetilstand	Før hver bruk	*
Lade batteriet	Etter hver bruk	avsnitt 7.2.2 *
Rengjøre luftfilteret	En gang i måneden	avsn. 7.5

* Se batteriets/batteriladerens bruksanvisning.

** Inngrep som må utføres av forhandleren eller et spesialverksted

*** Inngrep som må utføres så snart man oppdager en funksjonsfeil

12. FEILSØKING

12.1 FOR MASKINER MED ELEKTRONISK KONTROLL

Hvis problemene vedvarer etter at du har utført disse utbedringsforslagene, må du ta kontakt med forhandleren.		
PROBLEM	MULIG ÅRSAK	LØSNING
1. LED tennes ikke når man trykker på AV/PÅ-knappen.	Sikkerhetsnøkkelen mangler eller er ikke satt riktig inn.	Sett inn nøkkelen (avsn. 6.3).
	Sikkerhetsnøkkelen er satt i posisjon "OFF".	Sett sikkerhetsnøkkelen i posisjon "ON" (avsn. 6.3).
	Batteriet mangler eller er ikke satt riktig inn.	Åpne luken og kontroller at batteriet er satt skikkelig på plass (avsn. 7.2.3).
	Batteriet er utladet.	Kontroller ladestatus og lad opp batteriet (avsn. 7.2.2).
	Batterikombinasjonen er ikke riktig.	Sjekk at du har korrekt batterikombinasjon ved å følge instruksjonene i tabellen "Tekniske data".
2. LED tennes ikke når man trykker på på-knappen, og maskinen avgir et lydsignal.	Intern feil i motoren.	Ta ut sikkerhetsnøkkelen og kontakt et servicesenter for kontroller, utskiftninger eller reparasjoner.
3. Motoren stopper under arbeidet.	Batteriet er ikke satt riktig inn.	Åpne luken og kontroller at batteriet er satt skikkelig på plass (avsn. 7.2.3).
	Batteriet er utladet.	Kontroller ladestatus og lad opp batteriet (avsnitt 7.2.2).
4. Tennes led-en for fare (Fig.30.A) og maskinen avgir et lydsignal.	Klippeinnretning blokkert.	Stopp maskinen, ta ut sikkerhetsnøkkelen og ta på deg arbeidshansker. Kontroller og fjern eventuelle hindringer i den nedre delen av maskinen (avsn. 7.3.2) som hindrer rotasjonen av klippeinnretningen. Hvis problemet vedvarer, ta kontakt med et servicesenter for kontroller, utskiftninger eller reparasjoner (avsn. 8.1).
	Maskinhavari	Ta ut sikkerhetsnøkkelen og kontakt et servicesenter for kontroller, utskiftninger eller reparasjoner.
5. Blinker led for fare (Fig.30.A).	Temperatursikringen har slått ut fordi maskinen er overopphetet.	Vent i minst 5 minutter og start maskinen igjen.
6. Gresset er vanskelig å klippe.	Klippeinnretningen er ikke i god stand.	Ta kontakt med et servicesenter for sliping eller utskifting av klippeinnretningen.

7. For mye støy og/eller vibrasjoner under arbeidet.	Klippeinnretningen har løsnet eller er skadet.	Stopp motoren med en gang og ta ut teningsnøkkelen. Ta kontakt med et Servicesenter for kontroll, utskiftninger eller reparasjoner (avsn. 8.1).
8. Batteriet har utilstrekkelig brukstid.	Tunge driftsforhold med økt energiforbruk.	Optimaliser arbeidet (avsn. 7.2.1).
	Batteriet er utilstrekkelig ut fra driftsbehovene.	Bruk et annet batteri eller et større batteri (avsn. 13.2).
9. Batteriladeren lader ikke batteriet.	Batteriet er ikke satt riktig inn i batteriladeren.	Kontroller om det er korrekt satt inn (avsn. 7.2.3).
	Uegnede miljøforhold.	Ladingen må utføres i et miljø med egnet temperatur (se batteriets/batteriladerens bruksanvisning).
	Kontaktene er skitne.	Rengjør kontaktene.
	Mangel på spenning til batteriladeren.	Kontroller at støpslet er satt inn og at det er spenning til stikkkontakten.
	Batteriladeren er defekt.	Bytt ut med original reservedel.
		Se batteriets/batteriladerens bruksanvisning hvis problemet vedvarer.

12.2 FOR MASKINER UTEN ELEKTRONISK KONTROLL

Hvis problemene vedvarer etter at du har utført disse utbedringsforslagene, må du ta kontakt med forhandleren.		
PROBLEM	MULIG ÅRSAK	LØSNING
1. Motoren starter ikke når man bruker bryteren	Sikkerhetsnøkkelen mangler eller er ikke satt riktig inn.	Sett inn nøkkelen (avsn. 6.3).
	Sikkerhetsnøkkelen er satt i posisjon "OFF".	Sett sikkerhetsnøkkelen i posisjon "ON" (avsn. 6.3).
	Batteriet mangler eller er ikke satt riktig inn.	Åpne luken og kontroller at batteriet er satt skikkelig på plass (avsn. 7.2.3).
	Batteriet er utladet.	Kontroller ladestatus og lad opp batteriet (avsn. 7.2.2).
	Kombinasjon av batterier er ikke riktig.	Sjekk at du har korrekt batterikombinasjon ved å følge instruksjonene i tabellen "Tekniske data".
2. Motoren stopper og maskinen avgir et lydsignal.	Batteriet er ikke satt riktig inn.	Åpne luken og kontroller at batteriet er satt skikkelig på plass (avsn. 7.2.3).
	Batteriet er utladet.	Kontroller ladestatus og lad opp batteriet (avsnitt 7.2.2).
	Temperatursikringen har slått ut fordi motoren er overopphetet.	Vent i minst 5 minutter og start maskinen igjen.
	Klippeinnretning blokkert.	Stopp maskinen, ta ut sikkerhetsnøkkelen og ta på deg arbeidshansker. Kontroller og fjern eventuelle hindringer i den nedre delen av maskinen (avsn. 7.3.2) som hindrer rotasjonen av klippeinnretningen. Hvis problemet vedvarer, ta kontakt med et servicesenter for kontroller, utskiftninger eller reparasjoner (avsn. 8.1).
	Maskinhavari	Ta ut sikkerhetsnøkkelen og kontakt et servicesenter for kontroller, utskiftninger eller reparasjoner.

3. Gresset er vanskelig å klippe.	Klippeinnretningen er ikke i god stand.	Ta kontakt med et servicesenter for sliping eller utskifting av klippeinnretningen.
4. For mye støy og/eller vibrasjoner under arbeidet.	Klippeinnretningen har løsnet eller er skadet.	Stopp motoren med en gang og ta ut teningsnøkkelen. Ta kontakt med et Servicesenter for kontroll, utskiftninger eller reparasjoner (avsn. 8.1).
5. Batteriet har utilstrekkelig brukstid.	Tunge driftsforhold med økt energiforbruk.	Optimaliser arbeidet (avsn. 7.2.1).
	Batteriet er utilstrekkelig ut fra driftsbehovene.	Bruk et annet batteri eller et større batteri (avsn. 13.2).
6. Batteriladeren lader ikke batteriet.	Batteriet er ikke satt riktig inn i batteriladeren.	Kontroller om det er korrekt satt inn (avsn. 7.2.3).
	Uegnede miljøforhold.	Ladingen må utføres i et miljø med egnet temperatur (se batteriets/batteriladerens bruksanvisning).
	Kontaktene er skitne.	Rengjør kontaktene.
	Mangel på spenning til batteriladeren.	Kontroller at støpslet er satt inn og at det er spenning til stikkontakten.
	Batteriladeren er defekt.	Bytt ut med original reservedel.
		Se batteriets/batteriladerens bruksanvisning hvis problemet vedvarer.

13. REDSKAP PÅ FORESPØRSEL

13.1 MULCHING-SETT

Hakker opp gresset fint og etterlater det på plenen, som et alternativ til oppsamling i posen (for maskinen som har dette alternativet) (Fig.31).

13.2 BATTERIER

Det finnes batterier med forskjellig kapasitet tilgjengelig, for at de skal kunne tilpasses spesifikke driftsbehov (Fig.32). Se tabellen Tekniske data for godkjente batterier for denne maskinen.

13.3 BATTERILADER

Enhet som brukes til å lade batteriet (fig. 33).

**SPIS TREŚCI**

1.	INFORMACJE OGÓLNE	1
1.1	Jak posługiwać się instrukcją obsługi	1
1.2	Odnosińki	1
2.	ZASADY BEZPIECZEŃSTWA	1
2.1	Instruktaż	1
2.2	Czynności wstępne	2
2.3	Podczas użytkowania	2
2.4	Konserwacja, przechowywanie	2
2.5	Akumulator/ladowarka	3
2.6	Ochrona środowiska	3
3.	ZAPOZNANIE SIĘ Z MASZYNĄ	3
3.1	Opis maszyny i jej przeznaczenie	3
3.2	Oznakowanie bezpieczeństwa	4
3.3	Etykieta znamionowa	4
3.4	Podstawowe części	4
4.	MONTAŻ	5
4.1	Zdejmowanie opakowania (Rys.3)	5
4.2	Montaż uchwytu	5
4.3	Montaż POJEMNIKA	5
5.	ELEMENTY STERUJĄCE	5
5.1	Kluczyk bezpieczeństwa (Urządzenie odłączające)	5
5.2	Uchwyt	5
5.3	Regulacja wysokości koszenia	6
6.	UŻYTKOWANIE MASZYNY	6
6.1	Czynności wstępne	6
6.2	Kontrolne bezpieczeństwo	6
6.3	Uruchomienie	6
6.4	Praca	7
6.5	Zatrzymanie	7
6.6	Wskazówki po zakończeniu użytkowania	7
7.	KONSERWACJA	7
7.1	Informacje ogólne	7
7.2	AKUMULATOR	8
7.3	CZYSZCZENIE	8
7.4	Nakrętki i śruby mocujące	8
7.5	Czyszczenie filtra powietrza	8
8.	KONSERWACJA NADZWYCZAJNA	9
8.1	Urządzenie tnące	9
9.	MAGAZYNOWANIE	9
9.1	Przechowywanie maszyny	9
9.2	Magazynowanie akumulatora	9
10.	PRZEMIESZCZANIE I TRANSPORT	9
11.	TABELA KONSERWACJI	9
12.	Identyfikacja usterek	10
12.1	Maszyny ze sterowaniem elektronicznym	10
12.2	Maszyny bez sterowania elektronicznego	11
13.	AKCESORIA NA ZAMÓWIENIE	12
13.1	Zestaw mulcząjący	12
13.2	Akumulatory	12
13.3	Ładowarka akumulatora	12

1. INFORMACJE OGÓLNE**1.1 JAK POSŁUGIWAĆ SIĘ INSTRUKCJĄ OBSŁUGI**

W tekście instrukcji niektóre paragrafy zawierające szczególnie ważne informacje dotyczące bezpieczeństwa lub funkcjonowania maszyny, są wyszczególnione na różne sposoby, według następujących zasad:

UWAGA LUB WAŻNE zawiera *dokładniejsze omówienie lub dodatkowe elementy w stosunku do podanych poprzednio wskazań, w celu uniknięcia uszkodzenia maszyny lub spowodowania strat.*

Symbol  wskazuje na zagrożenie. Niezastosowanie się do tego ostrzeżenia może spowodować obrażenia ciała użytkownika lub osób trzecich i/lub spowodować szkody materialne.

- * Paragrafy oznaczone kwadracikiem z krawędzią z szarych
- * kropkę wskazują na opcjonalne funkcje niewystępujące we
- * wszystkich modelach opisanych w niniejszej instrukcji. Należy
- * sprawdzić, czy dana opcja występuje w zakupionym modelu.

Wszystkie określenia „przedni”, „tylny”, „prawy” i „lewy” rozumie się w odniesieniu do pozycji roboczej operatora obsługującego maszynę.

1.2 ODNOŚNIKI**1.2.1 Rysunki**

Rysunki w niniejszej instrukcji zostały kolejno ponumerowane: 1, 2, 3, itd.

Elementy przedstawione na rysunkach zostały oznaczone literami A, B, C, itd.

Oznaczenie elementu C na rysunku 2 to: „Patrz rys. 2.C” lub po prostu „(rys. 2.C)”.

Ilustracje mają charakter poglądowy. Części składowe maszyny mogą nieco różnić się od elementów przedstawionych na rysunkach.

1.2.2 Tytuły

Podręcznik podzielony jest na rozdziały i paragrafy. Tytuł paragrafu „2.1 Instruktaż” to podtytuł „2. Zasady bezpieczeństwa”.

Odniesienia do tytułów lub paragrafów są oznaczone skrótami rozdz. lub par. i opatrzone odpowiednim numerem. Przykład: „rozd. 2” lub „par. 2.1”

2. ZASADY BEZPIECZEŃSTWA**2.1 INSTRUKTAŻ**

 **Zapoznać się dokładnie z systemem sterowania i właściwym sposobem użytkowania maszyny. Opanować sposób natychmiastowego zatrzymania silnika. Nieprzestrzeganie ostrzeżeń i instrukcji może spowodować pożary i/lub ciężkie zranienia.**

- W żadnym razie nie należy pozwolić, aby urządzenie było użytkowane przez dzieci lub osoby nieposiadające wystarczającej wiedzy na temat instrukcji obsługi. Miejscowe przepisy mogą określić najniższą granicę wieku dla użytkowników.
- Niniejsze urządzenie nie jest przeznaczone do użytkowania przez dzieci w wieku poniżej 8 lat i przez osoby o ograniczonych zdolnościach fizycznych, sensorycznych lub umysłowych lub nieposiadające doświadczenia i / lub znajomości przedmiotu, o ile nie będą nadzorowane przez osoby odpowiedzialne za ich bezpieczeństwo lub nie będąc wystarczającej wiedzy na

- temat obsługi urządzenia i zagrożeń z nią związanych. Nie zezwalać dzieciom na zabawę urządzeniem. Czyszczenie i konserwacja będące obowiązkiem użytkownika nie mogą być wykonywane przez dzieci bez nadzoru.
- Nigdy nie należy użytkować urządzenia jeśli użytkownik jest w stanie przemęczenia, złego samopoczucia lub po zażyciu lekarstw oraz pod wpływem narkotyków, alkoholu lub innych szkodliwych substancji, które mogą zaburzyć jego refleksy czy uwagę.
- Nie należy przewozić na niej dzieci lub innych pasażerów.
- Należy pamiętać, że operator lub użytkownik jest odpowiedzialny za wypadki i nieoczekiwane wydarzenia, które mogą zaistnieć wobec innych osób lub ich własności. Ocena ryzyka związanego z cechami terenu przeznaczanego do pracy, a także wybór środków ostrożności gwarantujących bezpieczeństwo operatora, jak i osób postronnych, wchodzi w zakres obowiązków osób użytkujących urządzenie, zwłaszcza, jeśli chodzi o pracę na zboczach, terenach nieregularnych, śliskich lub niestabilnych.
- W przypadku odstąpienia lub wypożyczenia maszyny osobom trzecim, należy upewnić się, że użytkownik zapoznał się z instrukcjami użytkownika zawartymi w niniejszej instrukcji obsługi.

2.2 CZYNNOŚCI WSTĘPNE

Środki ochrony indywidualnej (ŚOI)

- Nosić odpowiednią odzież, wytrzymałe obuwie robocze z podszewką antypoślizgową i długie spodnie. Nie uruchamiać urządzenia bez obuwia lub w sandałach. Stosować środki ochrony słuchu.
- Korzystanie z ochronników słuchu może zmniejszyć zdolność słyszenia ewentualnych ostrzeżeń (krzyków lub alarmów). Zwrócić szczególną uwagę na to, co dzieje się w pobliżu obszaru roboczego.
- Zakładać rękawice robocze we wszystkich sytuacjach zagrożenia dla rąk.
- Nie zakładać szali, koszul, naszyjników, bransoletek i innych akcesoriów wiszących lub wyposażonych w sznurki, które mogłyby zaplątać się w maszynę lub w inne przedmioty i materiały znajdujące się w miejscu pracy.
- Związać długie włosy.

Obszar roboczy / Maszyna

- Skontrolować dokładnie całą przestrzeń roboczą i usunąć wszystko, co mogłoby zostać wyrzucone przez maszynę lub spowodować uszkodzenie urządzenia tnącego/części obracających się (kamienie, gałęzie, druty stalowe, kości, itp.).

2.3 PODCZAS UŻYTKOWANIA

Obszar roboczy

- Nie używać maszyny na obszarze zagrożonym wybuchem, w obecności łatwopalnych cieczy, gazów lub pyłów. Narzędzia elektryczne wytwarzają iskry, które mogą spowodować zapalenie rytu lub oparów.
- Należy pracować tylko przy świetle dziennym lub przy dobrym oświetleniu sztucznym oraz przy dobrej widoczności.
- Oddalić z miejsca pracy osoby postronne, dzieci i zwierzęta. Dzieci powinny się znajdować pod opieką drugiej osoby dorosłej.
- Należy unikać pracy na mokrej nawierzchni, w deszczu, w przypadku ryzyka wystąpienia burzy w szczególności z prawdopodobieństwem błyskawic.
- Nie wystawiać maszyny na działanie deszczu lub wilgoci. Woda przenikająca do wnętrza urządzenia zwiększa ryzyko porażenia prądem elektrycznym.
- Zwróć szczególną uwagę na nierówność terenu (grzbiety, wgłębienia), pochyłości, ukryte zagrożenia i ewentualne przeszkody które mogą ograniczać widoczność.

- Zachować szczególną ostrożność w pobliżu stromych zboczy, rowów czy wałów ochronnych. Maszyna może się przewrócić, jeżeli jedno z kół wyjdzie poza krawędź lub nastąpi osunięcie się krawędzi.
- Kosić w poprzek zbocza i nigdy w górę/w dół, zachowując ostrożność szczególnie w momencie zmiany kierunku i upewnijając się, że urządzenie jest stabilne, i że kofa nie natknęła na przeszkody (kamienie, gałęzie, korzenie itd.), które mogłyby spowodować poślizg boczny lub utratę kontroli nad maszyną.
- Podczas użytkowania maszyny w pobliżu drogi, należy zwracać uwagę na ruch samochodowy.

Sposób postępowania

- Zachować ostrożność podczas cofania. Przed i w czasie cofania należy oglądać się za siebie, żeby w porę spostrzec ewentualne przeszkody.
- Nigdy nie biegać, lecz chodzić.
- Unikać sytuacji, które mogą spowodować, że jest się ciągniętym przez kosiarkę.
- Trzymać zawsze ręce i stopy daleko od narzędzia tnącego, szczególnie podczas uruchamiania, jak i obsługi maszyny.
- Uwaga: element tnący obraca się nadal przez kilka sekund nawet po jego odłączeniu lub po wyłączeniu silnika.
- Trzymać się zawsze z dala od otworu wyrzutu trawy.



W przypadku uszkodzeń lub wypadków przy pracy, należy natychmiast wyłączyć silnik i oddalić maszynę tak, aby nie powodować dalszych szkód; w przypadku wypadków z obrażeniami ciała obsługującego lub osoby trzeciej, natychmiast aktywować procedurę pierwszej pomocy, najbardziej właściwą do zaistniałej sytuacji i zwrócić się do placówki zdrowia w celu poddania się niezbędnej kuracji. Dokładnie usunąć wszelkie pozostałości, które mogłyby spowodować szkody lub obrażenia osób lub zwierząt, gdyby pozostały nieusunięte.

Ograniczenia w użytkowaniu

- Nigdy nie należy używać maszyny z uszkodzonymi, brakującymi lub niewłaściwie zamontowanymi zabezpieczeniami (pojemnik na trawę, osłona wyrzutu bocznego, osłona wyrzutu tylnego).
- Nie używać maszyny, gdy akcesoria/narzędzia nie są zainstalowane w odpowiednich miejscach.
- Nie wyłączać, odłączać, usuwać lub modyfikować istniejących systemów bezpieczeństwa / mikro-przełączników.
- Nie przeciągać maszyny i nie używać jej do wykonywania ciężkich prac; użycie odpowiedniego urządzenia obniża ryzyko i podnosi jakość pracy.

2.4 KONSERWACJA, PRZECHOWYWANIE

Regularna konserwacja i właściwe przechowywanie maszyny pozwalają zapewnić bezpieczeństwo użytkownika i wysoką wydajność.

Konserwacja

- Nigdy nie używać maszyny, gdy jej części składowe są zużyte lub uszkodzone. Zużyte lub uszkodzone części muszą być wymienione, nigdy nie mogą być naprawiane.
- Podczas czynności regulacyjnych maszyny, należy zachować ostrożność, aby zapobiec uwięzieniu palców pomiędzy częściami ruchomymi, w szczególności tnącymi, a częściami stałymi maszyny.



Poziom hałas i drgań podany w niniejszych instrukcjach stanowi maksymalną dopuszczalną wartość tych parametrów podczas użytkowania maszyny. Stosowanie źle wyważonego narzędzia tnącego, zbyt wysoka prędkość, nieprawidłowe wykonywanie konserwacji lub jej brak wpływają w istotny sposób na zwiększenie emisji hałasu i poziomu drgań. W związku z powyższym należy powziąć środki zapobiegawcze mające na celu usunięcie ewentualnych skutków zbyt wysokiego hałasu i nad-

miernych drgań, wykonywać regularną konserwację urządzenia, stosować ochronniki słuchu oraz robić przerwy podczas pracy.

Magazynowanie

- W celu zmniejszenia zagrożenia pożarowego, nie należy pozostawiać pojemników z odpadami wewnątrz pomieszczenia.

2.5 AKUMULATOR/ŁADOWARKA

WAŻNE Poniższe przepisy bezpieczeństwa są dodatkiem do wymogów bezpieczeństwa zawartych w instrukcji obsługi akumulatora i ładowarki dołączonej do urządzenia.

- Do ładowania akumulatora należy używać wyłącznie ładowarek akumulatora zalecanych przez producenta. Zastosowanie niewłaściwej ładowarki akumulatora może spowodować porażenie prądem, przegrzanie lub wyciek płynu żrącego z akumulatora.
- Używać wyłącznie ściśle określonych akumulatorów, przewidzianych dla użytkowanego narzędzia. Stosowanie innych akumulatorów może być przyczyną obrażeń oraz może wywołać zagrożenie pożarowe.
- Przed włożeniem akumulatora, upewnić się, że urządzenie jest wyłączone. Montaż akumulatora do włączonego urządzenia elektrycznego może być przyczyną pożarów.
- Nieużywany akumulator należy przechowywać z dala od spinaczy biurowych, monet, kluczy, gwoździ, śrub lub innych małych przedmiotów metalowych, które mogłyby spowodować zwarcie styków. Zwarcie styków akumulatora może wywołać zapalenie lub pożar.
- Nie używać ładowarki akumulatora w obecności oparów, substancji łatwopalnych lub na powierzchniach łatwopalnych takich jak papier, tkanina itp. Podczas ładowania, ładowarka akumulatora nagrzewa się, co mogłoby spowodować pożar.
- Podczas transportu akumulatorów, należy uważać, aby kontakty nie zostały ze sobą połączone i nie używać pojemników metalowych do transportu.

2.6 OCHRONA ŚRODOWISKA

Ochrona środowiska odgrywa ważną i priorytetową rolę podczas użytkowania urządzenia. Powinno się ono odbywać w trosce o dobro społeczeństwa i środowiska, w którym żyjemy.

- Unikać sytuacji, w której użytkowanie maszyny staje się elementem zakłócającym spokój otoczenia. Maszyny należy używać tylko w stosownych godzinach (nigdy wcześniej rano albo w nocy, gdy hałas mógłby przeszkadzać innym osobom).
- Przestrzegać skrupulatnie lokalnych przepisów dotyczących usuwania opakowań, zniszczonych części, czy jakiegokolwiek innych elementów zanieczyszczających środowisko; odpady te nie mogą być wyrzucane do śmieci, ale muszą być oddzielone i składowane w odpowiednich punktach selektywnego gromadzenia odpadów, które przeprowadzą utylizację tych materiałów.
- Należy skrupulatnie przestrzegać lokalnych przepisów dotyczących utylizacji odpadów.
- Po ostatecznym zaniechaniu używania maszyny, nie porzucać jej w środowisku, lecz zwrócić się do punktu selektywnego gromadzenia odpadów, zgodnie z obowiązującymi lokalnymi przepisami.



Nie wyrzucać urządzeń elektrycznych wraz z odpadami domowymi. Zgodnie z Dyrektywą Europejską 2012/19/UE w sprawie zużytego sprzętu elektrycznego i elektronicznego oraz jej wykonawstwa zgodnie z przepisami krajowymi, zużyte urządzenia elektryczne muszą

być zbierane oddzielnie w celu ponownego ich wykorzystania w sposób przyjazny dla środowiska. Jeżeli urządzenia elektryczne są usuwane na składowisko odpadów lub w terenie, szkodliwe substancje mogą dotrzeć do wód gruntowych i wejść do łańcucha pokarmowego, powodując zagrożenie dla zdrowia ludzkiego i dobre go samopoczucia. Aby uzyskać więcej szczegółowych informacji na temat utylizacji tego produktu, należy zwrócić się do organu odpo-

wiedzialnego za utylizację odpadów z gospodarstw domowych lub do Państwa sprzedawcy.



Li-ion

Pod koniec okresu użytkowania, w trosce o środowisko naturalne, dokonać utylizacji akumulatora. Akumulator zawiera materiał, który jest niebezpieczny dla osób i otoczenia. Akumulator powinien być poddany utylizacji w wyspecjalizowanym punkcie, który zajmuje się recyklingiem akumulatorów litowo-jonowych.



Dzięki selektywnej zbiórce zużytych produktów i opakowań możliwy jest recykling i ponowne wykorzystanie materiałów. Ponowne wykorzystanie materiałów pochodzących z recyklingu chroni środowisko naturalne i zmniejsza popyt na surowce.

3. ZAPOZNANIE SIĘ Z MASZYNĄ

3.1 OPIS MASZyny I JEJ PRZEZNACZENIE

Maszyna jest kosiarką prowadzoną przez operatora pieszego. Zasadniczą częścią maszyny jest silnik, który napędza urządzenie tnące poruszające się pod obudową wyposażoną w koła i uchwyty. Maszyna została skonstruowana w taki sposób, aby operator był w stanie ją prowadzić oraz uruchamiać podstawowe systemy sterowania, znajdując się z tyłu uchwyty, w bezpiecznej odległości od wirującego urządzenia tnącego.

W przypadku oddalenia się operatora od maszyny, po upływie kilku sekund następuje zatrzymanie silnika oraz wirującego urządzenia tnącego.

3.1.1 Użytkowanie zgodne z przeznaczeniem

Maszyna została zaprojektowana i wyprodukowana do koszenia (i zbioru) trawy w ogrodach i na powierzchniach trawiastych o wielkości dostosowanej do zdolności cięcia maszyny, przy czym odpowiednie czynności są wykonywane w obecności operatora pieszego.

Maszyna przeznaczona jest do:

- koszenia trawy i zbierania jej do specjalnego pojemnika,
- koszenia trawy i jej wyrzutu na ziemię w części tylnej,
- koszenia trawy i jej bocznego wyrzutu (jeżeli jest przewidziany),
- koszenia trawy, rozdrabniania jej i rozrzucania na terenie (efekt mulczowania - jeżeli jest przewidziany).

Stosowanie specjalnych akcesoriów dostarczanych przez producenta wraz z wyposażeniem standardowym lub nabytymi oddzielnie umożliwia wykonywanie pracy różnymi metodami, które są opisane w niniejszej instrukcji obsługi lub w instrukcjach towarzyszących poszczególnym akcesoriom.

3.1.2 Nowe!ście użytkowanie

Jakiegokolwiek inne zastosowanie, odbiegające od powyżej opisanego, może okazać się niebezpieczne i powodować szkody wobec osób i/lub mienia.

Nowe!ściwe użycie maszyny stanowią (przykładowo podane czynności, ale nie tylko):

- Przewożenie na maszynie osób, dzieci i zwierząt, gdyż może to spowodować ich upadek i poważne obrażenia lub też wpłynąć negatywnie na bezpieczeństwo jazdy.
- Bycie przewożonym przez maszynę.
- Wykorzystywanie maszyny do holowania lub popychania ładunków.
- Włączanie urządzenia tnącego na odcinkach pozbawionych trawy.
- Wykorzystywanie maszyny do zbierania liści lub odpadów.
- Używanie maszyny do wyrównywania krzewów lub do koszenia roślinności, która nie jest rodzajem trawiastego.
- Jednoczesne użytkowanie maszyny przez więcej, niż jedną osobę.

WAŻNE *Niewłaściwe użytkowanie maszyny prowadzi do utraty gwarancji i zwalnia producenta od wszelkiej odpowiedzialności, obciążając użytkownika wszelkimi zobowiązaniami wynikającymi ze szkód lub strat własnych lub wobec osób trzecich.*

3.1.3 Typologia użytkowników



Niniejsza maszyna jest przeznaczona do użytku przez konsumentów, czyli nieprofesjonalnych operatorów.



Niniejsze urządzenie przeznaczone jest „do użytku hobbystycznego”.



WAŻNE *Niniejsza maszyna powinna być użytkowana przez jednego operatora.*



3.2 OZNAKOWANIE BEZPIECZEŃSTWA



Na urządzeniu pojawiają się różne symbole (rys. 2). Ich zadaniem jest przypomnianie użytkownikowi o konieczności zachowania ostrożności i uwagi podczas korzystania z maszyny. Znaczenie symboli:

  **Uwaga** Przeczytać niniejsze instrukcje obsługi przed rozpoczęciem użytkowania maszyny.



  **Zagrożenie! Możliwość wyrzucania przedmiotów.** Nie dopuszczać, aby podczas użytkowania maszyny osoby postronne przebywały na obszarze pracy.

  Tylko dla kosiarek z silnikiem spalinowym.

  Tylko dla kosiarek elektrycznych z zasilaniem z sieci.

  Tylko dla kosiarek elektrycznych z zasilaniem z sieci.

  **Zagrożenie! Ryzyko skaleczeń.** Urządzenie tnące w ruchu. Nie wkładać rąk ani stóp do komory urządzenia tnącego.

  **Uwaga na ostre urządzenia tnące.** Nie wkładać dłoni ani stóp do wnętrza obudowy urządzenia tnącego. Urządzenie tnące obraca się nadal również po wyłączeniu silnika. Wyjąć kluczyk bezpieczeństwa (urządzenie odłączające) przed wykonaniem czynności konserwacyjnych.

WAŻNE *Należy wymienić uszkodzone lub nieczytelne etykiety. Zwrócić się o nowe etykiety do autoryzowanego serwisu.*

3.3 ETYKIETA ZNAMIONOWA

Etykieta znamionowa zawiera następujące dane (rys.1).

1. Poziom mocy akustycznej.
2. Znak zgodności CE.
3. Rok produkcji.
4. Typ urządzenia.
5. Numer fabryczny.
6. Nazwa i adres producenta.
7. Kod wyrobu.
8. Maks. prędkość obrotowa silnika.
9. Ciężar w kg.
10. Napięcie i częstotliwość zasilania.
11. Stopień ochrony elektrycznej.
12. Moc znamionowa.

Zapisać dane identyfikacyjne urządzenia w odpowiednich polach na etykiecie zamieszczonej z tyłu okładki.

WAŻNE *Używać danych identyfikacyjnych zamieszczonych na etykiecie identyfikacyjnej w przypadku kontaktowania się z autoryzowanym serwisem.*

WAŻNE *Przykładowa Deklaracja Zgodności znajduje się na ostatnich stronach instrukcji.*

3.4 PODSTAWOWE CZĘŚCI

Urządzenie składa się z następujących elementów głównych, które spełniają następujące funkcje (rys.1.0):

- A. Podwozie:** jest to obudowa, która zabezpiecza obrotowe urządzenie tnące.
- B. Silnik:** zapewnia zarówno pracę urządzenia tnącego, jak i napęd kół (jeżeli jest przewidziany).
- C. Urządzenie tnące:** jest to element przeznaczony do koszenia trawy.
- D. Osłona tylnego wyrzutu trawy:** jest to osłona zabezpieczająca, której zadaniem jest zatrzymanie ewentualnych przedmiotów ściętych przez urządzenie tnące i uniemożliwienie ich wyrzucenia z dala od maszyny.
- E. Osłona bocznego wyrzutu trawy:** jest to osłona zabezpieczająca, której zadaniem jest zatrzymanie ewentualnych przedmiotów ściętych przez urządzenie tnące i uniemożliwienie ich wyrzucenia z dala od maszyny.
- F. Deflektor bocznego wyrzutu trawy (jeżeli jest):** poza funkcją bocznego wyrzutu trawy, stanowi element bezpieczeństwa, który nie pozwala, aby ewentualne objekty zebrane przez urządzenie tnące zostały wyrzucone przez maszynę na duże odległości.
- G. Pojemnik na trawę:** poza funkcją zbierania skoszonej trawy, stanowi element bezpieczeństwa, który nie pozwala, aby ewentualne objekty zebrane przez urządzenie tnące zostały wyrzucone przez maszynę na duże odległości.
- H. Uchwyt:** jest to element roboczy operatora maszyny. Jego długość sprawia, że operator w czasie pracy zawsze zachowuje bezpieczny dystans do wirującego urządzenia tnącego.
- I. Akumulator** (jeśli nie jest dołączony do urządzenia, patrz rozdział 13 „akcesoria na zamówienie”): dostarcza energię potrzebną do uruchomienia silnika; jego charakterystyka i zasady użytkowania opisane są w oddzielnej instrukcji.
- J. Dźwignia obecności operatora:** jest to dźwignia, która powoduje aktywację włączenia urządzenia tnącego oraz napędu. Po zwolnieniu dźwigni, silnik zatrzymuje się automatycznie.
- K. Dźwignia włączania napędu (jeżeli przewidziano):** jest to dźwignia, która powoduje włączenie napędu kół i umożliwia ruch maszyny do przodu.
- L. Drzwiczki dostępu do komory akumulatora**
- M. Kluczyk bezpieczeństwa (Urządzenie odłączające):** Kluczyk włącza / wyłącza obwód elektryczny maszyny.
- N. Ładowarka akumulatora** (jeśli nie jest dostarczony z urządzeniem, patrz rozdział 13 „akcesoria na zamówienie”): urządzenie, które służy do ładowania akumulatora.

 **Ścisłe przestrzegać wskazówek i zasad bezpieczeństwa zamieszczonych w rozdz. 2.**

4. MONTAŻ

Niektóre elementy maszyny nie są dostarczane zmontowane, ale należy je zamontować po wyjęciu z opakowania, postępując zgodnie z poniższymi instrukcjami.



Rozpakowanie i montaż należy wykonać na płaskiej i twardej powierzchni, w wystarczającej przestrzeni do przemieszczania maszyny i opakowania. Nie używać maszyny przed zakończeniem czynności opisanych w sekcji „MONTAŻ”.

4.1 ZDEJMOWANIE OPAKOWANIA (RYS.3)

1. Otworzyć opakowanie, zachowując ostrożność, by nie zgubić znajdujących się w nim elementów.
2. Zapoznać się z dokumentacją znajdującą się w opakowaniu, np. z niniejszymi instrukcjami.
3. Wyjąć wszystkie luźne elementy z kartonu.
4. Usunąć karton i inne elementy opakowania zgodnie z obowiązującymi przepisami.



Przed przystąpieniem do montażu należy upewnić się, że klucz bezpieczeństwa nie jest włożony do stacyjki.

4.2 MONTAŻ UCHWYTU

Połączyć uchwyt, jak przedstawiono na (Rys. 4).

4.3 MONTAŻ POJEMNIKA

Przymocować pojemnik jak pokazano na (Rys. 5).

5. ELEMENTY STERUJĄCE

5.1 KLUCZYK BEZPIECZEŃSTWA (URZĄDZENIE ODŁĄCZAJĄCE)

Kluczyk (Rys.6.A) znajdujący się w komorze akumulatora włącza i wyłącza obwód elektryczny maszyny.

Wyjęcie kluczyka powoduje całkowite odłączenie obwodu elektrycznego, co uniemożliwia niekontrolowane użytkowanie maszyny.

WAŻNE Wyjąć kluczyk bezpieczeństwa za każdym razem przed pozostawieniem maszyny bez nadzoru lub nieużywanej.

W niektórych modelach należy obrócić kluczyk do położenia „ON”, aby włączyć obwód elektryczny maszyny i umożliwić jej uruchomienie.

Obrócić kluczyk do położenia „OFF”, aby całkowicie odłączyć obwód elektryczny i uniemożliwić niekontrolowane użycie maszyny.

5.2 UCHWYT

5.2.1 Obecność operatora

Dźwignia obecności operatora (rys.7.A) umożliwia włączenie urządzenia tnącego.

Uchwyt znajduje się w pozycji przedniej.

Naciśnięcie przycisku bezpieczeństwa (rys.7.C) i przesunięcie dźwigni w kierunku uchwytu, aby włączyć urządzenie tnące.

Po zwolnieniu dźwigni silnik zatrzymuje się automatycznie i wszystkie funkcje wyłączają się.

UWAGA Włączenie urządzenia tnącego jest możliwe wyłącznie poprzez naciśnięcie żółtego przycisku znajdującego się po prawej stronie uchwytu oraz skierowanie dźwigni obecności operatora w stronę uchwytu.

5.2.2 Przycisk zasilania (jeśli jest przewidziany)

Przycisk zasilania (rys.8.A) jest używany do:



1. **Włączanie urządzenia.** Po naciśnięciu przycisku (rys. 8.A) włącza się LED (rys.8.B) i urządzenie jest gotowe do użycia.

UWAGA Załączenie maszyny jest możliwe tylko wtedy, gdy dźwignia obecności operatora i dźwignia napędu są zwolnione.

UWAGA Jeśli urządzenie nie jest używane, po 15 sekundach LED zgaśnie i należy powtórzyć powyższą operację.



2. **Włączanie urządzenia tnącego.**

UWAGA Urządzenie tnące można włączyć tylko poprzez dociśnięcie dźwigni obecności operatora do uchwytu (patrz par. 6.3).

3. **Odłączanie urządzenia tnącego.** Przy włączonym urządzeniu tnącym zwolnić dźwignię obecności operatora (Rys. 8.A); urządzenie tnące zatrzymuje się, ale maszyna pozostaje włączona.

5.2.3 Dźwignia włączania napędu

WAŻNE Silnik należy uruchamiać zawsze przy wyłączonym napędzie.

Włącza napęd na koła i umożliwia przemieszczanie się urządzenia.

Uchwyt znajduje się w pozycji tylnej.



Napęd załączony. Ruch kosiarki do przodu następuje wtedy, gdy dźwignia jest przesunięta w kierunku uchwytu (Rys. 7.B). Kosiarka przestaje pracować w momencie zwolnienia dźwigni.

WAŻNE Unikać ciągnięcia maszyny do tyłu przy włączonym napędzie.

W niektórych modelach można regulować prędkość ruchu za pomocą pokrętki wyboru znajdującego się po prawej stronie uchwytu (Rys. 8.C).

Możliwy jest wybór 6 różnych poziomów prędkości.



1. **Maksymalna prędkość** (około 5 Km/h).



2. **Minimalna prędkość** (około 2,5 Km/h).

UWAGA Ostatnia wybrana prędkość pozostaje zapamiętana po wyłączeniu urządzenia.

5.2.4 Przycisk „ECO” (jeśli jest przewidziany)

Funkcja „ECO” pozwala oszczędzać energię podczas koszenia trawy, optymalizując żywotność akumulatora. Aby włączyć lub wyłączyć funkcję „Eco”, należy nacisnąć przycisk (rys.8.D).

Ta funkcja jest zawsze wyłączana po zwolnieniu dźwigni obecności operatora.

UWAGA Nie jest wskazane korzystanie z funkcji „ECO” w ciężkich warunkach koszenia (ciącie gęstej, wysokiej, mokrej trawy).

5.3 REGULACJA WYSOKOŚCI KOSZENIA

Obniżenie lub podniesienie podwozia sprawia, że trawa może być cięta na różnych wysokościach.

 **Operację tę należy wykonywać przy zatrzymanym urządzeniu tnącym.**

Regulacja wysokości cięcia odbywa się za pomocą odpowiedniej dźwigni (rys.9.A), która podnosi lub obniża nadwozie dożądanego położenia.

6. UŻYTKOWANIE MASZYNY

WAŻNE Instrukcje do akumulatorów i ładowarki zamieszczone w oddzielnej broszurze.

6.1 CZYNNOŚCI WSTĘPNE

Sprawdzić, czy kluczyk bezpieczeństwa nie jest wsunięty w swoje gniazdo. Umieść urządzenie w pozycji poziomej i odpowiednio umieścić na powierzchni.

6.1.1 Kontrola akumulatora

Przed użyciem urządzenia po raz pierwszy po zakupie, należy przeprowadzić pełne ładowanie akumulatora, postępując zgodnie z instrukcjami zawartymi w książce akumulatora. Przed każdym uruchomieniem, sprawdzić stan naładowania akumulatora, postępując zgodnie z instrukcjami zawartymi w książeczce akumulatora.

6.1.2 Przygotowanie maszyny do pracy

UWAGA Maszyna ta umożliwia koszenie trawnika na różne sposoby.

a. Przygotowanie do koszenia i zbioru trawy do pojemnika na trawę:

1. W modelach z wyrzutem bocznym: upewnić się, że osłona (Rys.10.A) jest opuszczona i zablokowana dźwignią bezpieczeństwa (Rys.10.B).
2. Zamocować pojemnik na trawę (Rys.10.C).

b. Przygotowanie do koszenia i tylnego wyrzutu trawy na ziemię:

1. Podnieść osłonę wyrzutu tylnego (Rys.11.A) i zamontować kolek (Rys.11.B).
2. W modelach z możliwością bocznego wyrzutu: upewnić się, że osłona (Rys.11.C) jest opuszczona i zablokowana dźwignią bezpieczeństwa (Rys.11.D).

Aby wyjąć kolek: patrz Rys.11.A/B.

c. Przygotowanie do koszenia i rozdrobnienia trawy (funkcja "mulczowania,):

Podnieść osłonę tylnego wyrzutu (Rys. 12.A) i włożyć zaślepkę deflektora (Rys. 12.B) do otworu wylotowego, przechylając ją lekko w prawo; następnie zamocować, wkładając dwa kołki (Rys. 12.B.1) do przewidzianych otworów aż do zablokowania.

W modelach z możliwością bocznego wyrzutu: upewnić się, że osłona wyrzutu bocznego (Rys.12.C) jest opuszczona i zablokowana dźwignią bezpieczeństwa (Rys.12.D).

d. Przygotowanie do koszenia i bocznego wyrzutu trawy na ziemię:

1. Podnieść osłonę tylnego wyrzutu (Rys. 13.A) i włożyć zaślepkę deflektora (Rys. 13.B) do otworu wylotowego, przechylając ją lekko w prawo; następnie zamocować, wkładając dwa kołki (Rys. 13.B.1) do przewidzianych otworów aż do zablokowania.
2. Lekko popchnąć dźwignię bezpieczeństwa (Rys.13.C) i podnieść osłonę wyrzutu bocznego (Rys.13.D).
3. Włożyć deflektor wyrzutu bocznego (rys.13.E).
4. Zamknąć osłonę wyrzutu bocznego (Rys.13.D), aby zablokować deflektor wyrzutu bocznego (Rys.13.E).

Aby zdjąć boczny deflektor wyrzutu:

5. Lekko popchnąć dźwignię bezpieczeństwa (Rys.13.C) i podnieść osłonę wyrzutu bocznego (Rys.13.D).
6. Odłączyć deflektor wyrzutu bocznego (Rys.13.E).

6.1.3 Regulacja uchwytu (Rys.14/15)

 **Operację tę należy wykonywać przy zatrzymanym urządzeniu tnącym.**

6.2 KONTROLE BEZPIECZEŃSTWA

 **Przed rozpoczęciem użytkowania maszyny należy zawsze przeprowadzić kontrole bezpieczeństwa.**

6.2.1 Kontrola bezpieczeństwa przed każdym użyciem

- Sprawdzić stan i prawidłowość montażu wszystkich elementów maszyny;
- upewnić się, że wszystkie elementy mocujące są prawidłowo dokręcone;
- wszystkie powierzchnie maszyny powinny być czyste i suche.

6.2.2 Test funkcjonowania maszyny

Działanie	Wynik
<ol style="list-style-type: none">1. Uruchomić maszynę i włączyć urządzenie tnące (par. 6.3).2. Zwolnić dźwignię obecności operatora (Rys. 21.A).	<ol style="list-style-type: none">1. Urządzenie tnące powinno się poruszać.2. Dźwignia musi automatycznie i szybko powrócić do pozycji neutralnej, silnik powinien zgasnąć, a urządzenie tnące powinno zatrzymać się w ciągu kilku sekund.
<ol style="list-style-type: none">1. Uruchomić maszynę (par. 6.3) i nacisnąć dźwignię napędu (par. 5.2.3).2. Zwolnić dźwignię napędu.	<ol style="list-style-type: none">1. Koła powodują przesuw maszyny.2. Koła zatrzymują się i maszyna przestaje się przemieszczać.
Włączenie testowe	Brak nietypowych wibracji. Brak nietypowych dźwięków.

 **Jeśli którykolwiek wynik różni się od danych wskazanych w poniższych tabelach, nie należy użytkować urządzenia! Należy zwrócić się o pomoc do centrum serwisowego w celu dokonania przeglądu i naprawy urządzenia.**

6.3 URUCHOMIENIE

UWAGA Wykonywać rozruch na powierzchni płaskiej, wolnej od przeszkód, czy wysokiej trawy.

1. Otworzyć drzwiczki dostępu do komory akumulatora (rys.16.A).

- Włożyć akumulatory do ich komory (par. 7.2.3), dociskając do oporu, aż do usłyszenia „kliknięcia” oznaczającego zablokowanie ich na swoim miejscu, w celu zapewnienia przepływu prądu.
- Włożyć kluczyk bezpieczeństwa (Rys. 17.A). Jeśli to konieczne, obrócić kluczyk do położenia „ON”.
- Zamknąć dokładnie drzwiczki.
- W modelach z uruchamianiem za pomocą przycisku, naciskając przycisk rozruchu (Rys. 18.A). Wyświetlacz pozostanie włączony przez 15 sekund.
- Włączyć urządzenie tnące, naciskając najpierw przycisk bezpieczeństwa (Rys. 19.A), a następnie naciskając dźwignię obecności operatora (Rys. 19.B).
- Aby włączyć napęd, naciskając tylną dźwignię uchwytu (rys. 19.C).

6.4 PRACA

WAŻNE Podczas pracy, zachować zawsze bezpieczną odległość od urządzenia tnącego, biorąc pod uwagę długość uchwytu.

Poziom naładowania akumulatorów (czyli powierzchnia trawnika, jaką można skosić przed ponownym ładowaniem) jest zależny w głównej mierze od czynników opisanych w (par. 7.2.1).

Podczas użytkowania pokazywany jest stan naładowania akumulatora (pozostałe naładowanie wyrażone wartością procentową) (rys.8.E).

WAŻNE Jeżeli silnik zatrzyma się z powodu przegrzania podczas pracy, należy odczekać około 5 minut, zanim będzie możliwe ponowne uruchomienie.

6.4.1 Koszenie trawy

- Rozpocząć przemieszczanie się i cięcie trawy na obszarze porośniętym trawą.
- Dostosować prędkość jazdy i wysokość koszenia (par. 5.3) do stanu trawnika (wysokość, gęstość i wilgotność trawy) oraz do ilości ścinanej trawy.

W przypadku modeli z napędem (par. 5.2.3): nie zaleca się koszenia na terenach o nachyleniu przekraczającym 15°.

- Wygląd trawnika będzie lepszy, jeśli koszenia zostaną przeprowadzone zawsze na tej samej wysokości i naprzemianległymi pasami idącymi w obydwu kierunkach (rys.20).



W przypadku wyrzutu boczno: zaleca się wybranie takiej trasy koszenia, aby ścięta trawa nie była wyrzucana na nieskończoną część trawnika.

W przypadku “mulczowania” lub tylnego wyrzutu trawy:

- Unikać wyrzucania zbyt dużej ilości trawy. Nigdy nie kosić więcej niż jedną trzecią całkowitej wysokości trawy podczas jednego koszenia (rys.20).
- Zawsze utrzymywać podwozie w czystości (par. 7.3.1).

6.4.2 Opróżnianie pojemnika na trawę

W przypadku pojemnika na trawę z urządzeniem sygnalizującym napełnienie:

-  Podniesiony = pusty.  Opuszczony = pełny*.
- *pojemnik na trawę jest pełny i należy go opróżnić.

Aby wyjąć i opróżnić pojemnik na trawę:

- odczekać aż do całkowitego zatrzymania się urządzenia tnącego;
- wyjąć pojemnik na trawę (Rys. 25.A).

6.5 ZATRZYMANIE

W celu zatrzymania urządzenia:

- Zwolnić dźwignię obecności operatora (Rys. 21.A).
- W modelach z uruchamianiem za pomocą przycisku, naciskając przycisk rozruchu (Rys. 18.A).
- Odczekać aż do całkowitego zatrzymania się urządzenia tnącego.

 **Po wyłączeniu urządzenia należy odczekać kilka sekund zanim urządzenie tnące zatrzyma się.**

WAŻNE Zawsze zatrzymywaj maszynę.

- Podczas przemieszczania się pomiędzy strefami pracy.
- W trakcie jazdy po terenach nieporośniętych trawą.
- za każdym razem, gdy trzeba ominąć przeszkodę.
- Przed wykonaniem regulacji wysokości koszenia.
- Każdorazowo przy zdejmowaniu lub zakładaniu pojemnika na trawę.
- Każdorazowo podczas koszenia lub montażu deflektora bocznego wyrzutu (jeżeli jest przewidziany).

6.6 WSKAZÓWKI PO ZAKOŃCZENIU UŻYTKOWANIA

- Wykonać czyszczenie (par. 7.3).
- W razie potrzeby wymienić uszkodzone części, dokręcić poluzowane śruby i nakrętki.

WAŻNE Wyjąć kluczyk bezpieczeństwa za każdym razem przed pozostawieniem maszyny bez nadzoru lub nieużywanej.

7. KONSERWACJA

7.1 INFORMACJE OGÓLNE

 **Zasady bezpieczeństwa, których należy przestrzegać podczas korzystania z urządzenia opisane są w rozdz. 2. Postępować zgodnie z poniższymi instrukcjami, aby uniknąć poważnych zagrożeń i niebezpieczeństw podczas pracy maszyny.**

 **Przed przystąpieniem do kontroli, czyszczenia lub konserwacji / regulacji maszyny:**

- Zatrzymać urządzenie.
- Wyjąć klucz bezpieczeństwa (nigdy nie pozostawiać klucza wsuniętego lub w zasięgu dzieci lub osób niepowołanych).
- Upewnić się, że wszystkie ruchome części całkowicie się zatrzymały.
- Odczekać, aż silnik wystygnie przed umieszczeniem maszyny w jakimkolwiek pomieszczeniu.
- Przeczytać instrukcję obsługi.
- Założyć odpowiednią odzież, rękawice robocze i okulary ochronne.

- Częstotliwość i rodzaje czynności konserwacyjnych są przedstawione w „Tabeli konserwacji”. Niniejsza tabela została opracowana w celu ułatwienia czynności zmierzających do utrzymania wydajności urządzenia i zapewnienia warunków bezpiecznego eksploataowania. Są w niej podane najważniejsze czynności oraz częstotliwość ich wykonywania. Wykonać odpowiednie czynności konserwacyjne, przestrzegając terminu przeglądu.
- Stosowanie nieoryginalnych lub nieprawidłowo zamontowanych części zamiennych lub akcesoriów może mieć negatywny wpływ na działanie i bezpieczeństwo urządzenia. Producent nie ponosi żadnej odpowiedzialności za uszkodzenie mienia, wypadki lub obrażenia ciała spowodowane przez tego typu produkty.
- Oryginalne części zamienne dostarczane są przez warsztaty serwisowe i autoryzowanych dealerów.

WAŻNE Wszystkie czynności konserwacyjne i regulacyjne maszyny nieopisane w niniejszej instrukcji powinny być wykonywane przez Państwa sprzedawcę lub w autoryzowanym centrum serwisowym.

7.2 AKUMULATOR

7.2.1 Poziom naładowania akumulatora

Poziom naładowania akumulatora (więc powierzchnia trawnika, jaką można skosić przed ponownym ładowaniem) zależy w głównej mierze od:

- a. Czynniki środowiskowych, które powodują zwiększone zapotrzebowanie na energię:
 - Koszenia gęstej, wysokiej, wilgotnej trawy.
- b. Szerokości cięcia maszyny; im większa szerokość, tym większe zapotrzebowanie na energię.
- c. Zachowań operatora, który powinien unikać:
 - Częstego włączania i wyłączenia maszyny podczas pracy.
 - Zbyt niskiej wysokości koszenia w stosunku do stanu trawy.
 - Zbyt dużej prędkości w stosunku do ilości trawy do skoszenia.

UWAGA Podczas użytkowania akumulator jest zabezpieczony przed całkowitym rozładowaniem za pomocą urządzenia zabezpieczającego, które wyłącza maszynę i blokuje jej działanie.

W celu dokonania optymalizacji żywotności akumulatora zaleca się:

- kosić trawę, gdy trawnik jest suchy;
- kosić trawę regularnie, by nie osiągnęła ona dużej wysokości;
- ustawić większą wysokość koszenia, gdy trawa jest bardzo wysoka i wykonać kolejne koszenie na mniejszej wysokości.
- Nie używać maszyny z funkcją mulczowania w przypadku bardzo wysokiej trawy.
- Użyć funkcji "Eco" (par. 5.2.4).

W przypadku użycia maszyny w sesjach roboczych dłuższych od dozwolonych dla standardowego akumulatora, możliwe jest:

- Dokonanie zakupu drugiego standardowego akumulatora w celu natychmiastowej wymiany rozładowanego akumulatora bez przerywania ciągłości pracy.
- Dokonanie zakupu akumulatora o zwiększonej żywotności w stosunku do standardowego akumulatora (par. 13.2).

7.2.2 Wyjęcie i ponowne ładowanie akumulatora

1. Otworzyć drzwiczki dostępu do komory akumulatora i wyjąć kluczyk bezpieczeństwa.
2. Wcisnąć przycisk umieszczony na akumulatorze (Rys. 22.A) i wyjąć akumulator (Rys. 22.B).
3. Włożyć akumulator (rys.23.B) do gniazda w obudowie ładowarki (rys.23.C).
4. Podłączyć ładowarkę do gniazda wtykowego o napięciu odpowiadającym temu wskazanemu na tabliczce znamionowej.

5. Dokonać zawsze pełnego ładowania akumulatora, postępując zgodnie ze wskazówkami zawartymi w instrukcji obsługi akumulatora/ładowarki.

UWAGA Akumulator jest wyposażony w zabezpieczenie uniemożliwiające ponowne ładowanie, jeśli temperatura otoczenia nie zawiera się w przedziale pomiędzy 0 i +45°C.

UWAGA Akumulator może być ponownie naładowany w każdej chwili, również częściowo, bez ryzyka jego uszkodzenia.

7.2.3 Ponowny montaż akumulatora w maszynie

Po zakończeniu ładowania akumulatora:

1. Wyjąć akumulator z gniazda w ładowarce, (unikając, po kompletnym jego naładowaniu, zbyt długiego pozostawiania w ładowarce).
2. Odłączyć ładowarkę od sieci elektrycznej.
3. Otworzyć drzwiczki dostępu do komory akumulatora (Rys. 24.A), włożyć akumulator (Rys. 24.B) do gniazda w obudowie, wciskając go do końca, aż zaskoczy na swoim miejscu i zapewni styk elektryczny.

Zamknąć dokładnie drzwiczki.

7.3 CZYSZCZENIE

Po każdym użyciu należy wyczyścić maszynę zgodnie z instrukcjami podanymi poniżej.

7.3.1 Czyszczenie maszyny

- Upewnić się zawsze, że wloty powietrza są wolne zanieczyszczeń.
- Nie stosować strumieni wody i unikać zamoczenia silnika i komponentów elektrycznych (rys.26).
- Nie używać agresywnych płynów do czyszczenia podwozia.
- Aby zmniejszyć ryzyko pożaru, usuwać z silnika pozostałości trawy, liście lub nadmiar smaru.
- Dbać zawsze, aby na dźwigniach, wyświetlaczu i przyciskach nie znajdowały się odpady.

7.3.2 Czyszczenie agregatu tnącego

Usunąć pozostałości trawy i błoto nagromadzone wewnątrz podwozia.

- **Przy wyrzucie bocznym:** należy zdjąć deflektor wyrzutu (jeżeli jest zamontowany - par. 6.1.2d.).

7.3.3 Czyszczenie pojemnika na trawę (Rys.27.A/B)

7.4 NAKRĘTKI I ŚRUBY MOCUJĄCE

Śruby i nakrętki powinny być dobrze dokręcone, aby mieć pewność, że urządzenie znajduje się zawsze w stanie gotowym do bezpiecznej eksploatacji.

7.5 CZYSZCZENIE FILTRA POWIETRZA

Wkład filtrujący powinien być zawsze dobrze oczyszczony. Wykonać następujące czynności:

1. Wyczerścić powierzchnię w pobliżu kratki i filtra powietrza.
 2. Zdjąć kratkę (Rys. 28.A), odkręcając śrubę (Rys. 28.B).
 3. Wyjąć element filtracyjny (rys.29.A).
 4. Przemuchać filtr lub umyć go wodą (rys.29.A), aby usunąć kurz i zanieczyszczenia.
 5. Umieścić wkład filtrujący (Rys. 29.A) w gnieździe, zamontować kratkę i dokręcić śrubę (Rys. 28.A) i (Rys. 28.B).
- Założyć grube rękawice robocze.
 - Chwycić maszynę w miejscach umożliwiających jej bezpieczne trzymanie, mając na uwadze odpowiednie rozmieszczenie jej ciężaru.
 - Zaangażować liczbę osób odpowiednią do ciężaru maszyny.

8. KONSERWACJA NADZWYCZAJNA

 **Przed przystąpieniem do kontroli, czyszczenia lub konserwacji / regulacji maszyny:**

- Zatrzymać urządzenie.
- Wyjąć klucz bezpieczeństwa (nigdy nie pozostawiać klucza wsuniętego lub w zasięgu dzieci lub osób niepowołanych).
- Upewnić się, że wszystkie ruchome części całkowicie się zatrzymały.
- Odczekać, aż silnik wystygnie przed umieszczeniem maszyny w jakimkolwiek pomieszczeniu.
- Przeczytać instrukcję obsługi.
- Założyć odpowiednią odzież, rękawice robocze i okulary ochronne.

8.1 URZĄDZENIE TNĄCE

Nieodpowiednio naostrzone urządzenie tnące rwie trawę i powoduje zólknięcie trawnika.

 **Nie dotykać urządzenia tnącego przed wyjęciem kluczyka ze stacyjki i przed jego całkowitym zatrzymaniem się.**

 **Wszystkie czynności dotyczące urządzeń tnących (demontaż, ostrzenie, wyważenie, naprawa, ponowne zamontowanie i/lub wymiana) są pracami odpowiedzialnymi, które wymagają odpowiedniej znajomości tych urządzeń, a także użycia odpowiedniego sprzętu; ze względów bezpieczeństwa, zalecane jest zawsze zlecenie tych czynności specjalistycznemu serwisowi.**

 **Wymienić zawsze w całości uszkodzone, zniekształcone lub zużyte urządzenia tnące wraz ze śrubami tak, aby były odpowiednio zestrojone.**

WAŻNE Należy zawsze używać oryginalnych narzędzi tnących, oznaczonych kodem znajdującym się w tabeli „Dane Techniczne”.

Biorąc pod uwagę ewolucję produktu, narzędzia tnące wymienione w tabeli „Dane techniczne” mogą z czasem być zastąpione przez inne, o analogicznych cechach zamienności i tym samym bezpieczeństwie funkcjonowania.

9. MAGAZYNOWANIE

9.1 PRZECHOWYWANIE MASZyny

W razie konieczności przechowania urządzenia:

1. Pozostawić silnik do ostygnięcia.
2. Wyjąć kluczyk bezpieczeństwa.
3. Dokonać czyszczenia (par. 7.3).
4. Sprawdzić stan maszyny.
5. Przechowywać maszynę (rys.34):
 - W suchym środowisku.
 - Zabezpieczonej przed wpływami atmosferycznymi.
 - W miejscu niedostępnym dla dzieci.
 - Należy upewnić się, że usunięte zostały klucze lub narzędzia używane do konserwacji.

9.2 MAGAZYNOWANIE AKUMULATORA

Akumulator należy przechowywać w cieniu, w chłodnym i suchym miejscu.

UWAGA W przypadku długotrwałej bezczynności należy ładować akumulator raz na dwa miesiące.

10. PRZEMIESZCZANIE I TRANSPORT

Za każdym razem, gdy należy przemieścić, podnieść, przetransportować lub przechylić maszynę, należy:

- Zatrzymać maszynę (par. 6.5) aż do całkowitego zatrzymania ruchomych części.
- Założyć grube rękawice robocze.
- Chwycić maszynę w miejscach umożliwiających jej bezpieczne trzymanie, mając na uwadze odpowiednie rozmieszczenie jej ciężaru.
- Zaangażować liczbę osób odpowiednią do ciężaru maszyny.
- Upewnić się, że przemieszczenie maszyny nie spowoduje szkód czy obrażeń.

Podczas transportu urządzenia na pojeździe samochodowym lub przyczepie, należy:

- Używać ramp o odpowiedniej wytrzymałości, szerokości i długości.
- Załadować maszynę z wyłączonym silnikiem, wykorzystując do tej czynności odpowiednią liczbę osób.
- Obniżyć zespół tnący.
- Ustawić maszynę tak, aby nie stwarzać dla nikogo zagrożeń.
- Przymocować ją mocno do środka transportu za pomocą lin lub łańcuchów, aby uniknąć przewrócenia się maszyny.

11. TABELA KONSERWACJI

Czynność	Częstotliwość	Uwagi
MASZYNA		
Kontrola wszystkich mocowań; kontrole bezpieczeństwa / przegląd urządzeń sterowniczych; kontrola osłon tylnego / bocznego wyrzutu; kontrola pojemnika na trawę, deflektora bocznego wyrzutu; kontrola urządzenia tnącego.	Przed użytkowaniem	par. 6.2
Ogólne czyszczenie i kontrola; kontrola pod kątem uszkodzeń maszyny. Jeśli to konieczne, skontaktować się z autoryzowanym centrum serwisowym.	Po każdym użyciu	par. 7.3
Wymiana urządzenia tnącego	-	par. 81 ***
Kontrola stanu naładowania akumulatora	Każdorazowo przed rozpoczęciem użytkowania	*
Ładowanie akumulatora	Po każdym użyciu	rozd.. 7.2.2 *
Czyszczenie filtra powietrza	Raz na miesiąc	par. 7.5

* Należy zapoznać się z instrukcją obsługi akumulatora / ładowarki.

** Czynność, która musi być wykonana przez Państwa sprzedawcę lub przez autoryzowane centrum serwisowe

*** Czynność, która musi być przeprowadzona przy pierwszych oznakach awarii

12. IDENTYFIKACJA USTEREK

12.1 MASZYNY ZE STEROWANIEM ELEKTRONICZNYM

Jeżeli po wykonaniu czynności opisanych powyżej, usterki nie zostaną zlikwidowane, należy skontaktować się z Państwem sprzedawcą.		
USTERKA	MOŻLIWA PRZYCZYNA	SPOSÓB USUNIĘCIA
1. Po naciśnięciu przycisku włączania, nie włącza się LED.	Brakujący lub nieprawidłowo włożony klucz bezpieczeństwa.	Włożyć klucz (par. 6.3).
	Klucz bezpieczeństwa w pozycji „OFF”.	Ustawić klucz bezpieczeństwa w pozycji „ON” (par. 6.3).
	Brakujący lub nieprawidłowo włożony akumulator.	Otworzyć drzwiczki i upewnić się, że akumulator został prawidłowo zamontowany (par. 7.2.3).
	Rozładowany akumulator.	Sprawdzić stan naładowania i naładować akumulator (par. 7.2.2).
	Nieprawidłowe połączenie akumulatorów.	Sprawdzić prawidłowe połączenie akumulatorów według instrukcji zawartych w tabeli „Dane techniczne”.
2. Przy naciśnięciu przycisku włączania LED nie włącza się, a maszyna wydaje sygnał dźwiękowy.	Wewnętrzna anomalia silnika.	Wyjąć klucz zabezpieczający i skontaktować się z centrum serwisowym w celu przeprowadzenia kontroli, wymiany lub naprawy.
3. Silnik zatrzymuje się podczas pracy.	Akumulator nie jest prawidłowo włożony.	Otworzyć drzwiczki i upewnić się, że akumulator został prawidłowo zamontowany (par. 7.2.3).
	Rozładowany akumulator.	Sprawdzić stan naładowania i naładować akumulator (par. 7.2.2).
4. Włącza się dioda sygnalizująca niebezpieczeństwo (Rys. 30.A) i maszyna emituje sygnał dźwiękowy.	Zablokowane urządzenie tnące.	Zatrzymać maszynę, wyjąć klucz zabezpieczający, założyć rękawice robocze. Skontrolować czy nie ma niedrożności i usunąć z dolnej części maszyny wszelkie przeszkody (par. 7.3.2), które uniemożliwiają obracanie się urządzenia tnącego. Skontaktować się z centrum serwisowym w celu dokonania kontroli, wymiany lub naprawy (par. 8.1).
	Awaria maszyny	Wyjąć klucz zabezpieczający i skontaktować się z centrum serwisowym w celu przeprowadzenia kontroli, wymiany lub naprawy.
5. Miga światło led oznaczające niebezpieczeństwo (rys.30.A).	Działanie ochrony termicznej w celu ogrzania maszyny.	Odczekać przynajmniej 5 minut i ponownie uruchomić maszynę.

6. Koszenie trawy odbywa się z trudnością.	Urządzenie tnące jest w złym stanie.	Skontaktować się z centrum serwisowym w celu naostrzenia lub wymiany ostrza.
7. Podczas pracy występuje nadmierny poziom hałasu i/ lub drgań.	Mocowanie urządzenia tnącego jest poluzowane lub uszkodzone zostało urządzenie tnące.	Zatrzymać silnik i wyjąć kluczyk bezpieczeństwa. Skontaktować się z Centrum Obsługi w celu dokonania kontroli, wymiany lub naprawy (par. 8.1).
8. Niski poziom naładowania akumulatora.	Trudne warunki użytkowania z większym poborem prądu.	Optymalizować użytkowanie (par. 7.2.1).
	Akumulator jest niewystarczająco naładowany w stosunku do wymogów operacyjnych.	Użyć drugiego akumulatora lub akumulatora o większej pojemności (par. 13.2).
9. Ładowarka akumulatora nie ładuje akumulatora.	Akumulator nie jest prawidłowo włożony do ładowarki akumulatora.	Sprawdzić, czy umieszczenie akumulatora jest prawidłowe (par. 7.2.3).
	Nieodpowiednie warunki pomieszczenia.	Wykonywać ładowanie w środowisku o odpowiedniej temperaturze (patrz instrukcja obsługi akumulatora/ładowarki).
	Zabrudzone styki.	Wyczyścić styki.
	Brak napięcia w ładowarce akumulatora.	Sprawdzić, czy wtyczka jest podłączona i, czy w gnieździe elektrycznym jest obecne napięcie.
	Uszkodzona ładowarka akumulatora.	Wymienić na oryginalny akumulator.

12.2 MASZYNY BEZ STEROWANIA ELEKTRONICZNEGO

Jeżeli po wykonaniu czynności opisanych powyżej, usterki nie zostaną zlikwidowane, należy skontaktować się z Państwem sprzedawcą.		
USTERKA	MOŻLIWA PRZYCZYNA	SPOSÓB USUNIĘCIA
1. Po wciśnięciu wyłącznika, silnik nie uruchamia się	Brakujący lub nieprawidłowo włożony kluczyk bezpieczeństwa.	Włożyć kluczyk (par. 6.3).
	Kluczyk bezpieczeństwa w pozycji „OFF”.	Ustawić kluczyk bezpieczeństwa w pozycji „ON” (par. 6.3).
	Brakujący lub nieprawidłowo włożony akumulator.	Otworzyć drzwiczki i upewnić się, że akumulator został prawidłowo zamontowany (par. 7.2.3).
	Rozładowany akumulator.	Sprawdzić stan naładowania i naładować akumulator (par. 7.2.2).
	Nieprawidłowe połączenie akumulatorów.	Sprawdzić prawidłowe połączenie akumulatorów według instrukcji zawartych w tabeli „Dane techniczne”.

2. Silnik zatrzymuje się i maszyna emituje sygnał dźwiękowy.	Akumulator nie jest prawidłowo włożony.	Otworzyć drzwiczki i upewnić się, że akumulator został prawidłowo zamontowany (par. 7.2.3).
	Rozładowany akumulator.	Sprawdzić stan naładowania i naładować akumulator (par. 7.2.2).
	Włącza się ochrona termiczna przed przegrzaniem silnika.	Odczekać przynajmniej 5 minut i ponownie uruchomić maszynę.
	Zablokowane urządzenie tnące.	Zatrzymać maszynę, wyjąć kluczyk zabezpieczający, założyć rękawice robocze. Skontrolować czy nie ma niedrożności i usunąć z dolnej części maszyny wszelkie przeszkody (par. 7.3.2), które uniemożliwiają obracanie się urządzenia tnącego. Skontaktować się z centrum serwisowym w celu dokonania kontroli, wymiany lub naprawy (par. 8.1).
	Awaria maszyny	Wyjąć kluczyk zabezpieczający i skontaktować się z centrum serwisowym w celu przeprowadzenia kontroli, wymiany lub naprawy.
3. Koszenie trawy odbywa się z trudnością.	Urządzenie tnące jest w złym stanie.	Skontaktować się z centrum serwisowym w celu naostrzenia lub wymiany ostrza.
4. Podczas pracy występuje nadmierny poziom hałasu i/ lub drgań.	Mocowanie urządzenia tnącego jest poluzowane lub uszkodzone zostało urządzenie tnące.	Zatrzymać silnik i wyjąć kluczyk bezpieczeństwa. Skontaktować się z Centrum Obsługi w celu dokonania kontroli, wymiany lub naprawy (par. 8.1).
5. Niski poziom naładowania akumulatora.	Trudne warunki użytkowania z większym poborem prądu.	Optymalizować użytkowanie (par. 7.2.1).
	Akumulator jest niewystarczająco naładowany w stosunku do wymogów operacyjnych.	Użyć drugiego akumulatora lub akumulatora o większej pojemności (par. 13.2).
6. Ładowarka akumulatora nie ładuje akumulatora.	Akumulator nie jest prawidłowo włożony do ładowarki akumulatora.	Sprawdzić, czy umieszczenie akumulatora jest prawidłowe (par. 7.2.3).
	Nieodpowiednie warunki pomieszczenia.	Wykonywać ładowanie w środowisku o odpowiedniej temperaturze (patrz instrukcja obsługi akumulatora/ładowarki).
	Zabrudzone styki.	Wyczyścić styki.
	Brak napięcia w ładowarce akumulatora.	Sprawdzić, czy wtyczka jest podłączona i, czy w gnieździe elektrycznym jest obecne napięcie.
	Uszkodzona ładowarka akumulatora.	Wymienić na oryginalny akumulator.

13. AKCESORIA NA ZAMÓWIENIE

13.1 ZESTAW MULCZUJĄCY

Rozdrabnia ściętą trawę na małe kawatki i pozostawia na trawniku, zamiast zbierać ją do pojemnika (dotyczy maszyn z odpowiednim wyposażeniem) (rys.31).

13.2 AKUMULATORY

W celu dostosowania się do specyficznych wymogów operacyjnych (rys.32), dostępne są akumulatory o różnych pojemnościach. Wykaz homologowanych akumulatorów dla tej maszyny znajduje się w tabeli „Dane techniczne”.

13.3 ŁADOWARKA AKUMULATORA

Urządzenie, które służy do ładowania akumulatora (rys.33).



ÍNDICE

1. PARTE GERAL	1
1.1 Como ler o manual	1
1.2 Referências	1
2. NORMAS DE SEGURANÇA	1
2.1 Preparação	1
2.2 Operações preliminares	2
2.3 Durante a utilização	2
2.4 Manutenção e armazenamento	2
2.5 Bateria / carregador de bateria	3
2.6 Proteção do meio ambiente	3
3. CONHECER A MÁQUINA	3
3.1 Descrição da máquina e uso previsto	3
3.2 Sinalização de segurança	4
3.3 Etiqueta de identificação	4
3.4 Componentes principais	4
4. MONTAGEM	5
4.1 Remoção da embalagem (Fig.3)	5
4.2 Montagem do guia dor	5
4.3 Montagem do SACO	5
5. COMANDOS DE CONTROLE	5
5.1 Chave de segurança (Dispositivo de desativação) 5	
5.2 Guia dor	5
5.3 Regulação da altura do corte	6
6. UTILIZAÇÃO DA MÁQUINA	6
6.1 Operações preliminares	6
6.2 Controlos de segurança	6
6.3 Arranque	7
6.4 Trabalho	7
6.5 Paragem	7
6.6 Após a utilização	7
7. MANUTENÇÃO	7
7.1 Parte geral	7
7.2 BATERIA	8
7.3 LIMPEZA	8
7.4 Porcas e parafusos de fixação	8
7.5 Limpeza do filtro de ar	9
8. MANUTENÇÃO EXTRAORDINÁRIA	9
8.1 Dispositivo de corte	9
9. ARMAZENAMENTO	9
9.1 Armazenamento da máquina	9
9.2 Armazenamento da bateria	9
10. MOVIMENTAÇÃO E TRANSPORTE	9
11. TABELA DE OPERAÇÕES DE MANUTENÇÃO	10
12. Identificação dos problemas	10
12.1 Para máquinas com controle eletrônico	10
12.2 Para máquinas sem controle eletrônico	11
13. ACESSÓRIOS A PEDIDO	12
13.1 Kit para "mulching"	12
13.2 Baterias	12
13.3 Carregador de bateria	12

1. PARTE GERAL

1.1 COMO LER O MANUAL

No texto do manual de instruções, existem alguns parágrafos com informações importantes sobre a segurança ou o funcionamento, que são destacadas de maneira diferente, de acordo com o seguinte critério:

NOTA OU IMPORTANTE fornece esclarecimentos ou outros elementos sobre o que foi indicado anteriormente, com a intenção de não danificar a máquina ou provocar danos.

O símbolo evidencia um perigo. A inobservância das advertências acarreta a possibilidade de lesões pessoais ou a terceiros e/ou danos.

Os parágrafos realçados com um quadrado com uma borda pontilhada cinzenta indicam características opcionais que não estão presentes em todos os modelos documentados neste manual. Verifique se a característica está presente no seu modelo.

Todas as indicações "dianteira", "traseira", "direita" e "esquerda" referem-se à posição de trabalho do operador.

1.2 REFERÊNCIAS

1.2.1 Figuras

As figuras usadas nessas instruções foram numeradas em 1, 2, 3 e assim por diante.

Os componentes indicados nas figuras estão assinalados com as letras A, B, C, e assim por diante.

Uma referência ao componente C na figura 2 foi assinalada com a indicação: "Ver fig. 2.C" ou simplesmente "(Fig. 2.C)". As figuras são indicativas. As peças efetivas podem variar em relação às que estão representadas.

1.2.2 Títulos

O manual foi dividido em capítulos e parágrafos. O título do parágrafo "2.1 Preparação" é um subtítulo de "2. Normas de segurança".

As referências a títulos ou parágrafos foram assinaladas com a abreviação cap. ou par. e o respetivo número. Exemplo: "cap. 2" ou "par. 2.1"

2. NORMAS DE SEGURANÇA

2.1 PREPARAÇÃO

Familiarize-se com os comandos e com o uso apropriado da máquina. Aprenda a parar rapidamente o motor. A inobservância das advertências e das instruções pode provocar incêndios e/ou lesões graves.

- Nunca permita que a máquina seja utilizada por crianças ou por pessoas que não tenham conhecimento das instruções. As leis locais podem estabelecer uma idade mínima para o utilizador.
- O aparelho pode ser utilizado por crianças com mais de 8 anos de idade e por pessoas com capacidades físicas, sensoriais ou mentais reduzidas ou sem experiência e conhecimento, desde que sejam supervisionadas ou instruídas sobre o uso do aparelho de forma segura e desde que compreendam os perigos envolvidos. As crianças

não devem brincar com o aparelho. A limpeza e a manutenção ordinária não devem ser realizadas por crianças sem a supervisão de um adulto.

- Nunca use a máquina caso o utilizador esteja cansado ou com mal-estar, ou caso tenha ingerido medicamentos, drogas, álcool ou substâncias nocivas para os seus reflexos e atenção.
- Não transporte crianças ou outros passageiros.
- Lembre-se de que o operador ou o utilizador são responsáveis por acidentes e imprevistos que poderão ocorrer com outras pessoas ou com a sua propriedade. É da responsabilidade do utilizador a avaliação dos potenciais riscos do terreno onde deve trabalhar, bem como tomar todas as precauções necessárias de forma a garantir a sua segurança e a de terceiros, especialmente em declives, terrenos acidentados, escorregadios ou instáveis.
- Caso a máquina seja cedida ou emprestada a terceiros, certifique-se de que o utilizador tome conhecimento das instruções de uso contidas no presente manual.

2.2 OPERAÇÕES PRELIMINARES

Equipamentos de proteção individual (EPI)

- Use vestuário adequado, calçado de trabalho resistente com sola antiderrapante e calça comprida. Não acione a máquina com os pés descalços ou com sandálias abertas. Use protetores auriculares.
- O uso de proteções acústicas pode reduzir a capacidade de ouvir eventuais advertências (grito ou alarmes). Preste a máxima atenção ao que acontece na área de trabalho.
- Use luvas de trabalho em todas as situações de risco para as mãos.
- Não use cachecóis, camisas, colares, pulseiras, vestuário com partes soltas e com laços ou gravatas e, de qualquer modo, acessórios pendentes que possam ficar presos na máquina ou em objetos e materiais presentes no local de trabalho.
- Prenda adequadamente os cabelos compridos.

Área de trabalho / Máquina

- Inspeção cuidadosamente toda a área de trabalho e retire tudo o que puder ser expelido pela máquina ou que possa danificar o dispositivo de corte/órgãos rotativos (pedras, ramos, fios de ferro, ossos, etc.).

2.3 DURANTE A UTILIZAÇÃO

Área de trabalho

- Não utilize a máquina em ambientes com risco de explosão, em presença de líquidos inflamáveis, gás ou poeira. Os aparelhos elétricos geram faíscas que podem incendiar a poeira ou os vapores.
- Corte a relva somente à luz do dia ou com boa iluminação artificial e em condições de boa visibilidade.
- Afaste pessoas, crianças e animais da área de trabalho. É necessário que as crianças sejam supervisionadas por um outro adulto.
- Evite trabalhar na relva molhada, sob a chuva e com risco de temporais, especialmente caso haja probabilidade de raios.
- Não exponha a máquina à chuva ou a ambientes molhados. A água que penetra numa ferramenta aumenta o risco de choque elétrico.
- Preste particular atenção nas irregularidades do terreno (elevações, sulcos), nos declives, nos perigos ocultos e na presença de eventuais obstáculos que possam limitar a visibilidade.
- Preste muita atenção na proximidade de barrancos, valas ou diques. A máquina pode tombar caso uma roda passe por uma borda ou caso a borda ceda.

- Trabalhe no sentido diagonal do declive, nunca no sentido de subida/descida, prestando muita atenção nas trocas de direção, verificando sempre o próprio ponto de apoio e certificando-se de que as rodas não encontrem obstáculos (pedras, ramos, raízes, etc.) que possam provocar o deslizamento lateral ou a perda de controle da máquina.
- Quando utilizar a máquina perto de ruas, preste atenção no trânsito.

Comportamentos

- Preste atenção quando for realizada a marcha-atrás ou para trás. Olhe para trás de si antes e durante a marcha-atrás para assegurar-se de que não existam obstáculos.
- Nunca corra, caminhe somente.
- Evite ser puxado pelo corta-relvas.
- Deixe sempre mãos e pés longe do dispositivo de corte, durante o arranque e durante o uso da máquina.
- Atenção: o elemento de corte continua a girar durante alguns segundos após o seu desengate ou após o desligamento do motor.
- Fique sempre longe da abertura de escape.



Em caso de ruturas ou acidentes durante o trabalho, pare imediatamente o motor e afaste a máquina, para não provocar outros danos. Em caso de acidentes com lesões pessoais ou a terceiros, ative imediatamente os procedimentos de primeiros socorros mais adequados à situação existente e procure um Atendimento Médico para o tratamento necessário. Remova cuidadosamente eventuais detritos que possam provocar danos ou lesões a pessoas ou animais, caso permaneçam inobservados.

Limitações ao uso

- Nunca utilize a máquina com as proteções danificadas, ausentes ou que não estejam posicionadas corretamente (saco de recolha, proteção de descarga lateral e proteção de descarga traseira).
- Não utilize a máquina caso os acessórios/ferramentas não tenham sido instalados nos locais previstos.
- Não desconecte, desative, remova ou adutere os sistemas de segurança/microinterruptores presentes.
- Não submeta a máquina a esforços excessivos e não use uma máquina pequena para executar trabalhos pesados. O uso de uma máquina adequada reduz os riscos e melhora a qualidade do trabalho.

2.4 MANUTENÇÃO E ARMAZENAMENTO

Uma manutenção regular e um correto armazenamento preserva a segurança da máquina e o nível do seu desempenho.

Manutenção

- Nunca utilize a máquina com partes desgastadas ou danificadas. As peças danificadas ou deterioradas devem ser substituídas e nunca deverão ser reparadas.
- Durante as operações de regulação da máquina, preste atenção para evitar que os dedos fiquem presos entre o dispositivo de corte em movimento e as partes fixas da máquina.



O nível de ruído e de vibrações indicado nas presentes instruções são valores máximos de utilização da máquina. O uso de um elemento de corte não balanceado, a velocidade excessiva de movimento e a falta de manutenção influenciam de maneira significativa as emissões sonoras e as vibrações. Consequentemente, é necessário adotar medidas preventivas capazes de eliminar possíveis

danos devidos a um ruído elevado e aos esforços por vibrações Efetue a manutenção da máquina, use protetores de ouvido antirruído e faça pausas durante o trabalho.

Armazenamento

- Para reduzir o risco de incêndio, não deixe recipientes com os materiais residuais dentro do local.

2.5 BATERIA / CARREGADOR DE BATERIA

IMPORTANTE As seguintes normas de segurança integram as recomendações de segurança presentes no manual específico da bateria e do carregador de bateria anexado à máquina.

- Para carregar a bateria, utilize apenas o carregador de bateria recomendado pelo fabricante. Um carregador de bateria inadequado pode provocar um choque elétrico, o aquecimento excessivo ou a fuga de líquido corrosivo da bateria.
- Utilize somente as baterias específicas previstas para o seu dispositivo. O uso de outras baterias pode provocar lesões e risco de incêndio.
- Certifique-se de que o aparelho esteja desligado antes de inserir a bateria. Colocar uma bateria num aparelho elétrico ligado pode provocar acidentes.
- Mantenha a bateria afastada de cliques, moedas, chaves, pregos ou outros objetos metálicos pequenos que possam provocar o curto-circuito dos contactos. Um curto-circuito dos contactos da bateria pode originar combustões ou incêndios.
- Não use o carregador de bateria em locais com presença de vapores, substâncias inflamáveis ou em superfícies facilmente inflamáveis como papel, tecido, etc. Durante a recarga, o carregador de bateria se aquece e pode provocar incêndio.
- Durante o transporte dos acumuladores, preste atenção para que os contactos não sejam conectados entre si e não use recipientes metálicos para o transporte.

2.6 PROTEÇÃO DO MEIO AMBIENTE

A proteção do ambiente deve ser um aspecto importante e prioritário no uso da máquina, para o benefício da convivência civil e do ambiente no qual vivemos.

- Evite ser um elemento de incômodo para com a vizinhança. Utilize a máquina somente em horários razoáveis (nem muito cedo pela manhã, nem muito à noite quando as pessoas se poderão sentir incomodadas).
- Siga rigorosamente as normas locais para a eliminação de embalagens, partes deterioradas ou qualquer elemento de forte impacto ambiental estes resíduos não devem ser deixados no lixo, mas devem ser separados e entregues nos centros de recolha apropriados, que providenciarão à reciclagem dos materiais.
- Siga rigorosamente as normas locais para a eliminação dos materiais residuais.
- No momento da desativação, não abandone a máquina no meio ambiente, mas contacte um centro de recolha, em conformidade com as normas locais vigentes.



Não jogue os aparelhos elétricos junto com os lixos domésticos. Em conformidade com a Diretiva Europeia 2012/19/UE sobre os lixos de equipamentos elétricos e eletrónicos e a sua execução conforme as normas nacionais, as aparelhagens elétricas usadas devem ser recolhidas separadamente, a fim de que sejam reutilizadas de modo eco-compatível. Caso os equipamentos elétricos sejam eliminados num aterro ou no solo, as substâncias nocivas podem alcançar a camada aquífera e entrar na cadeia alimentar, danificando a sua saúde e bem-estar. Para informações mais detalhadas sobre a eli-

minação deste produto, contacte o Órgão competente para a eliminação de lixos domésticos ou o seu revendedor.



No término da sua vida útil, elimine as baterias com a devida atenção ao nosso ambiente. A bateria contém material que é perigoso para nós e para o ambiente. Ela deve ser removida e eliminada separadamente numa estrutura que aceite as baterias de íons de lítio.



A recolha diferenciada de produtos e embalagens usados permite a reciclagem dos materiais e a reutilização dos mesmos. A reutilização dos materiais reciclados ajuda a prevenir a poluição ambiental e reduz a demanda de matérias-primas.

3. CONHECER A MÁQUINA

3.1 DESCRIÇÃO DA MÁQUINA E USO PREVISTO

Esta máquina é uma corta-relvas com condutor a pé.

A máquina é composta essencialmente por um motor, que aciona um dispositivo de corte protegido por um cárter, equipado com rodas e um guiador.

O operador é capaz de conduzir a máquina e acionar os comandos principais posicionando-se sempre atrás do guiador e, portanto, à distância de segurança do dispositivo de corte rotativo.

Se o operador afasta-se da máquina, provoca a paragem do motor e do dispositivo rotativo após alguns segundos.

3.1.1 Uso previsto

Esta máquina foi projetada e fabricada para cortar (e recolher) a relva nos jardins e áreas com relva, com extensão relacionada à capacidade de corte, efetuado com a presença dum operador apeado.

Em geral, esta máquina pode:

1. Cortar a relva e recolhê-la no saco de recolha.
2. Cortar a relva e descarregá-la no solo pela parte traseira.
3. Cortar a relva e descarregá-la lateralmente (se houver).
4. Cortar a relva, picá-la e depositá-la no terreno (efeito "mulching" - se houver).

A utilização de acessórios específicos, previstos pelo Fabricante como equipamento original ou que possam ser comprados à parte, permite efetuar esse trabalho segundo várias modalidades de operação, ilustradas neste manual ou nas instruções que acompanham cada acessório.

3.1.2 Uso inadequado

Qualquer outro uso, diverso daqueles citados acima, pode ser perigoso e provocar danos a pessoas e/ou objetos.

São considerados como uso inadequado (como, por exemplo, mas não somente):

- Transportar na máquina outras pessoas, crianças ou animais, pois podem cair, ferir-se gravemente ou prejudicar a condução segura.
- Fazer-se transportar pela máquina.
- Usar a máquina para rebocar ou empurrar cargas.
- Acionar o dispositivo de corte nos trechos sem relva.
- Utilizar a máquina para a recolha de folhas ou detritos.
- Usar a máquina para aparar as sebes ou para cortar a vegetação que não é do tipo relvado.
- O uso da máquina por parte de mais de uma pessoa.

IMPORTANTE O uso inadequado da máquina implica na perda da garantia e exime o Fabricante de toda e qualquer responsabilidade, passando ao utilizador os ónus decorrentes de danos ou lesões a si ou a terceiros.



3.1.3 Tipologia de utilizador



Esta máquina é destinada para ser usada pelos consumidores, isto é, operadores não profissionais. É destinada a hobby.



IMPORTANTE A máquina deve ser utilizada por um único operador.



3.2 SINALIZAÇÃO DE SEGURANÇA



Na máquina estão presentes vários símbolos (Fig. 2). A sua função é lembrar ao operador os comportamentos que devem ser seguidos para utilizá-la com a atenção e a cautela necessárias. Significado dos símbolos:



  **Atenção:** Leia as instruções antes de utilizar a máquina.



  **Perigo! Risco de expulsão de objetos.** Durante o uso, mantenha as pessoas fora da área de trabalho.

  Apenas para corta-relvas com motor térmico.

  Somente para corta-relvas elétrico com alimentação de rede.

  Somente para corta-relvas elétrico com alimentação de rede.

  **Perigo! Risco de cortes.** Dispositivo de corte em movimento. Não introduza as mãos ou pés no interior do alojamento do dispositivo de corte.

  **Preste atenção no dispositivo de corte afiado.** Não introduza mãos ou pés dentro do alojamento do dispositivo de corte. O dispositivo de corte continua a girar mesmo após o desligamento do motor. Remova a chave de segurança (dispositivo de desativação) antes da manutenção.

IMPORTANTE As etiquetas adesivas danificadas ou ilegíveis devem ser substituídas. Solicite as novas etiquetas ao seu centro de assistência autorizado.

3.3 ETIQUETA DE IDENTIFICAÇÃO

A etiqueta de identificação contém os seguintes dados (Fig.1).

1. Nível de potência acústica.
2. Marca de conformidade CE.
3. Ano de fabrico.
4. Tipo de máquina.
5. Número de matrícula.
6. Nome e endereço do Fabricante.
7. Código do artigo.
8. Velocidade máx. de funcionamento do motor.
9. Peso em kg.
10. Tensão e frequência de alimentação.
11. Grau de proteção elétrica.
12. Potência nominal.

Transcreva os dados de identificação da máquina nos respetivos espaços da etiqueta que fica no verso da capa.

IMPORTANTE Utilize os dados de identificação contidos na etiqueta de identificação do produto sempre que contactar a oficina autorizada.

IMPORTANTE O exemplo da declaração de conformidade está nas últimas páginas do manual.

3.4 COMPONENTES PRINCIPAIS

A máquina é constituída pelos seguintes componentes principais, aos quais correspondem as seguintes funções (Fig.1.0):

- A. Chassis:** é o cárter que engloba o dispositivo de corte rotativo.
- B. Motor:** fornece o movimento tanto do dispositivo de corte quanto da tração para as rodas (se houver).
- C. Dispositivo de corte:** é o elemento responsável pelo corte da relva.
- D. Proteção de descarga traseira:** é uma proteção de segurança e impede que os objetos porventura recolhidos pelo dispositivo de corte sejam lançados para longe pela máquina.
- E. Proteção de descarga lateral (se houver):** é uma proteção de segurança e impede que os objetos porventura recolhidos pelo dispositivo de corte sejam lançados para longe pela máquina.
- F. b) Defletor de descarga lateral (se houver):** além da função de descarga lateral da relva no solo, constitui um elemento de segurança, evitando que os objetos eventualmente recolhidos pelo dispositivo de corte sejam lançados para longe pela máquina.
- G. Saco de recolha:** além da função de recolha da relva cortada, constitui um elemento de segurança, evitando que os objetos eventualmente recolhidos pelo dispositivo de corte sejam lançados para longe pela máquina.
- H. Guiador:** é a posição de trabalho do operador. O seu comprimento faz com que o operador, durante o trabalho, mantenha sempre a distância de segurança do dispositivo de corte rotativo.
- I. Bateria** (caso não seja fornecida com a máquina, ver o cap. 13 "acessórios a pedido"): fornece a energia para o arranque do motor; as suas características e as instruções de utilização encontram-se descritas num manual específico.
- J. Alavanca de presença do operador:** é a alavanca que ativa o engate do dispositivo de corte e da tração. O motor para automaticamente ao soltar a alavanca.
- K. Alavanca de engate da tração (se prevista):** é a alavanca que engata a tração às rodas e permite o avanço da máquina.
- L. Tampa de acesso ao compartimento da bateria**
- M. Chave de segurança (Dispositivo de desativação):** A chave ativa / desativa o circuito elétrico da máquina.
- N. Carregador de bateria** (caso não seja fornecido com a máquina, ver o cap. 13 "acessórios a pedido"): dispositivo que é utilizado para recarregar a bateria.

 **Respeite escrupulosamente as indicações e as normativas de segurança descritas no cap. 2.**

4. MONTAGEM

Alguns componentes da máquina não são fornecidos montados, mas devem ser montados após a remoção da embalagem, seguindo as instruções abaixo.

 **A remoção da embalagem e a montagem devem ser efetuadas numa superfície plana e sólida, com espaço suficiente para a movimentação da máquina e das embalagens. Não utilize a máquina antes de concluir as indicações da seção "MONTAGEM".**

4.1 REMOÇÃO DA EMBALAGEM (FIG.3)

1. Abra a embalagem com cuidado e atenção para não perder os componentes.
2. Consulte a documentação inserida na caixa, incluindo as presentes instruções.
3. Retire da caixa todos os componentes não montados.
4. Elimine a caixa e as embalagens no respeito das normas locais.

 **Antes de efetuar a montagem, verifique se a chave de segurança não se encontra inserida no seu alojamento.**

4.2 MONTAGEM DO GUIADOR

Monte o guiador conforme ilustrado nas (Fig.4).

4.3 MONTAGEM DO SACO

Monte o saco conforme ilustrado na (Fig.5).

5. COMANDOS DE CONTROLO

5.1 CHAVE DE SEGURANÇA (DISPOSITIVO DE DESATIVAÇÃO)

A chave (Fig.6.A), colocada dentro do compartimento da bateria, ativa e desativa o circuito elétrico da máquina. Removendo a chave, desativa-se totalmente o circuito elétrico para impedir um uso incontrolado da máquina.

IMPORTANTE *Remova a chave de segurança sempre que deixar a máquina inutilizada ou desacompanhada.*

- Para alguns modelos nos quais é previsto colocar a chave em "ON" para ativar o circuito elétrico da máquina, habilitando a sua ignição.
- Girar a chave para "OFF" desativa totalmente o circuito elétrico para impedir um uso incontrolado da máquina.

5.2 GUIADOR

5.2.1 Alavanca de presença do operador

A alavanca de presença do operador (Fig.7.A) habilita o engate do dispositivo de corte.

O guiador se encontra em posição dianteira.

Prima o botão de segurança (Fig.7.C) e leve a alavanca na direção do guiador para iniciar o dispositivo de corte.

O motor para automaticamente e todas as funções são desabilitadas ao soltar a alavanca.

NOTA *O engate do dispositivo de corte somente é possível premindo o botão amarelo à direita do guiador colocando a alavanca de presença do operador contra o guiador.*

5.2.2 Tecla de ligação (se previsto)

O botão de ignição (Fig.8.A) é utilizado para:



1. **Ignição da máquina.** Ao premir o botão (Fig.8.A), o LED (Fig.8.B) acende e a máquina está pronta para o uso.

NOTA *A ignição da máquina só é possível se a alavanca de presença do operador e a alavanca de tração forem liberadas.*

NOTA *Caso a máquina não seja utilizada, após 15 segundos o LED desliga e é necessário repetir a operação descrita acima.*



2. **Engate do dispositivo de corte.**
NOTA *O engate do dispositivo de corte somente é possível com a alavanca de presença do operador pressionada contra o guiador (ver o par. 6.3).*

3. **Desengate do dispositivo de corte.** Com o dispositivo de corte engatado, solte a alavanca de presença do operador (Fig.7.A); o dispositivo de corte para e mantém a máquina ligada.

5.2.3 Alavanca de engate da tração

IMPORTANTE *O arranque do motor deve ocorrer sempre com a tração desengatada.*

Engata a tração às rodas e permite o avanço da máquina.

O guiador se encontra em posição traseira.



Tração engatada. O avanço do corta-relvas ocorre com a alavanca empurrada para o guiador (Fig.7.B). O corta-relvas para o movimento de avanço com a liberação da alavanca.

IMPORTANTE *Evite puxar a máquina com a tração engatada.*

Para alguns modelos, é possível regular a velocidade de avanço através do manípulo de seleção presente à direita do guiador (Fig.8.C).

É possível selecionar 6 diversos níveis de velocidade.



1. **Velocidade máxima** (cerca de 5 Km/h).



2. **Velocidade mínima** (cerca de 2,5 Km/h).

NOTA *O último nível de velocidade selecionado permanece configurado até mesmo após o desligamento da máquina.*

5.2.4 Tecla "ECO" (se previsto)

A função "ECO" permite economizar energia durante o corte da relva, otimizando a autonomia da bateria. Para ativar ou desativar a função "Eco", pressione o botão (Fig.8.D).

Esta função é desativada sempre quando as alavancas de presença do operador são soltas.

NOTA *Não se recomenda o uso da função "ECO" em condições de corte difíceis (corte de relva densa, alta e húmida).*

5.3 REGULAÇÃO DA ALTURA DO CORTE

Através do abaixamento ou levantamento do chassis, a relva pode ser cortada em diversas alturas de corte.

 **Execute a operação com o dispositivo de corte parado.**

A regulação da altura de corte é efetuada por meio de uma alavanca específica (Fig.9.A) que levanta ou abaixa o chassis até a posição desejada.

6. UTILIZAÇÃO DA MÁQUINA

IMPORTANTE Para obter as instruções sobre as baterias e o carregador, consulte o manual correspondente.

6.1 OPERAÇÕES PRELIMINARES

Certifique-se de que a chave de segurança não está inserida na sua sede. Coloque a máquina na posição horizontal e bem apoiada no terreno.

6.1.1 Verificação da bateria

Antes de utilizar a máquina pela primeira vez após a compra, proceda com a recarga completa da bateria, seguindo as indicações do manual da bateria.

Antes de cada utilização, verifique o estado de carga da bateria seguindo as indicações contidas no manual da bateria.

6.1.2 Predisposição da máquina para o trabalho

NOTA Esta máquina permite realizar o corte da relva em diversos modos.

a. Predisposição para o corte e a recolha da relva no saco de recolha:

1. Nos modelos com descarga lateral: certifique-se de que a proteção (Fig.10.A) está abaixada e bloqueada pela alavanca de segurança (Fig.10.B).
2. Insira o saco de recolha (Fig.10.C).

b. Predisposição para o corte e a descarga traseira da relva no solo:

1. Levante a proteção de descarga traseira (Fig.11.A) e monte o pino (Fig.11.B).
2. Nos modelos com a possibilidade de descarga lateral: certifique-se de que a proteção (Fig.11.C) está abaixada e bloqueada pela alavanca de segurança (Fig.11.D).

Para remover o pino: veja Fig.11.A/B.

c. Predisposição para o corte e a trituração da relva (função “mulching”):

Levante a proteção de descarga traseira (Fig.12.A) e introduza o tampão defletor (Fig.12.B) na abertura de escape, mantendo-o ligeiramente inclinado para a direita; fixe-a então, inserindo os dois pernos (Fig.12.B.1) nos orifícios previstos até ouvir o clique.

Nos modelos com a possibilidade de descarga lateral: certifique-se de que a proteção de descarga lateral (Fig.12.C) está abaixada e bloqueada pela alavanca de segurança (Fig.12.D).

d. Predisposição para o corte e a descarga lateral da relva no solo:

1. Levante a proteção de descarga traseira (Fig.13.A) e introduza o tampão defletor (Fig.13.B) na abertura de escape, mantendo-o ligeiramente inclinado para a direita; fixe-a então, inserindo os dois pernos (Fig.13.B.1) nos orifícios previstos até ouvir o clique.
2. Empurre a alavanca de segurança (Fig.13.C) levemente e levante a proteção de descarga lateral (Fig.13.D).
3. Insira o defletor de descarga lateral (Fig.13.E).
4. Feche novamente a proteção de descarga lateral (Fig.13.D) para que o defletor de descarga lateral (Fig.13.E) fique bloqueado.

Para remover o defletor de descarga lateral:

5. Empurre a alavanca de segurança (Fig.13.C) levemente e levante a proteção de descarga lateral (Fig.13.D).
6. Desengate o defletor de descarga lateral (Fig.13.E).

6.1.3 Regulação do guiador (Fig.14/15)

 **Execute a operação com o dispositivo de corte parado.**

6.2 CONTROLOS DE SEGURANÇA

 **Efetue sempre os controlos de segurança antes de usar.**

6.2.1 Controlo de segurança antes de cada utilização

- Verifique a integridade e a montagem correta de todos os componentes da máquina;
- certifique-se do aperto correto de todos os dispositivos de fixação;
- mantenha todas as superfícies da máquina limpas e secas.

6.2.2 Teste de funcionamento da máquina

Ação	Resultado
<ol style="list-style-type: none">1. Ligue a máquina e engate o dispositivo de corte (par.6.3).2. Solte a alavanca de presença do operador (Fig.21.A).	<ol style="list-style-type: none">1. O dispositivo de corte deve movimentar-se.2. A alavanca deve retornar rápida e automaticamente para a posição neutra, o motor deve desligar e o dispositivo de corte deve parar dentro de alguns segundos.
<ol style="list-style-type: none">1. Ligue a máquina (par. 6.3) e acione a alavanca de tração (par. 5.2.3).2. Solte a alavanca de tração.	<ol style="list-style-type: none">1. As rodas fazem avançar a máquina.2. As rodas param e a máquina para de avançar.
Condução experimental	Nenhuma vibração anormal. Nenhum ruído anormal.

 **Se qualquer um dos resultados diferir muito daquilo que está assinalado nas tabelas, não utilize a máquina! Contate um centro de assistência para os controlos necessários e para a reparação.**

6.3 ARRANQUE

NOTA Efetue o arranque sobre uma superfície plana e sem obstáculos ou relva alta.

1. Abra a porta de acesso ao compartimento da bateria (Fig.16.A).
2. Insira corretamente as baterias nos seus alojamentos (par. 7.2.3) empurrando-as até o fim ao ouvir o "clique" que as bloqueia na posição e garante o contato elétrico.
3. Insira a chave de segurança até ao fundo (fig.17.A). Quando previsto, gire a chave para a posição "ON".
4. Feche a tampa completamente.

5. Nos modelos com arranque com botão de ativação, prima esse botão (fig. 18.A). O LED permanece ligado por 15 segundos.

6. Engate o dispositivo de corte premindo primeiro o botão de segurança (Fig.19.A) e depois premindo a alavanca de presença do operador (Fig.19.B).

7. Para engatar a tração, prima a alavanca traseira o guidador (Fig.19.C).

6.4 TRABALHO

IMPORTANTE Durante o trabalho, mantenha sempre a distância de segurança do dispositivo de corte, indicada pelo comprimento do guidador.

A autonomia das baterias (e, então, a superfície de relvado que pode ser cortada antes da recarga) é condicionada pelos vários fatores descritos no (par. 7.2.1).

Durante o uso, o estado da carga das baterias é exibido (porcentagem da carga restante) (Fig.8.E).

IMPORTANTE Caso o motor pare devido a superaquecimento durante o trabalho, é preciso esperar aproximadamente 5 minutos antes de reiniciá-lo.

6.4.1 Corte da relva

1. Comece o avanço e o corte na zona com relva.
2. Regule a velocidade de avanço e a altura de corte (par. 5.3) de acordo com as condições da relva (altura, densidade e humidade da relva) e com a quantidade de relva retirada.

Nos modelos com tração (par. 5.2.3): É recomendável não cortar em terrenos com uma inclinação superior a 15°.

3. O aspecto do relvado será melhor se os cortes forem efetuados sempre na mesma altura e alternadamente nas duas direções (Fig.20).



No caso de descarga lateral: é aconselhável executar um percurso que evite descarregar a relva cortada pela parte do relvado ainda a cortar.

No caso de inclinação de "mulching" ou descarga traseira da relva:

- Evite sempre remover uma grande quantidade de relva. Nunca remova mais do que um terço da altura total da relva numa única passada (Fig.20).
- Mantenha o chassis sempre bem limpo (par. 7.3.1).

6.4.2 Esvaziamento do saco de recolha

No caso de saco de recolha com dispositivo de sinalização de conteúdo:

 Levantado = vazio.  Abaixado = cheio*.

*o saco de recolha está cheio e é necessário esvaziá-lo.

Para remover e esvaziar o saco de recolha:

1. espere a paragem do dispositivo de corte;
2. remova o saco de recolha (Fig.25.A).

6.5 PARAGEM

Para parar a máquina:

1. Solte a alavanca de presença do operador (Fig.21.A).
2. Nos modelos com arranque com botão de ativação, prima esse botão (fig. 18.A).
3. Espere a paragem do dispositivo de corte.

 **Após parar a máquina, são necessários vários segundos antes que o dispositivo de corte pare.**

IMPORTANTE Pare sempre a máquina.

- Durante os deslocamentos entre áreas de trabalho.
- Ao atravessar superfícies sem relva.
- Sempre que for necessário superar um obstáculo.
- Antes de regular a altura de corte.
- Sempre que remover ou remontar o saco de recolha.
- Sempre que remover ou remontar o defletor de descarga lateral (se houver).

6.6 APÓS A UTILIZAÇÃO

1. Efetue a limpeza (par. 7.3).
2. Se necessário, substitua os componentes danificados e aperte os eventuais parafusos soltos.

IMPORTANTE Remova a chave de segurança sempre que deixar a máquina inutilizada ou desacompanhada.

7. MANUTENÇÃO

7.1 PARTE GERAL

 **As normas de segurança que deverão ser seguidas encontram-se descritas no cap. 2. Respeite escrupulosamente tais indicações para não correr graves riscos ou perigos.**

 **Antes de efetuar qualquer controlo, limpeza ou intervenção de manutenção/regulação na máquina:**

- Pare a máquina.

- **Retire a chave de segurança (nunca deixe a chave inserida ou ao alcance de crianças ou pessoas não aptas).**
- **Certifique-se de que todas as partes em movimento estejam totalmente paradas.**
- **Deixe o motor arrefecer antes de colocar a máquina em qualquer ambiente.**
- **Leia as respetivas instruções.**
- **Use vestuário adequado, luvas de trabalho e óculos de proteção.**
- As frequências e os tipos de intervenção encontram-se resumidos na "Tabela de manutenções". A tabela tem o objetivo de ajudar o utilizador a manter a eficiência e segurança da sua máquina. Nela foram indicadas as principais intervenções e a periodicidade prevista para cada uma delas. Execute a respetiva ação de acordo com o prazo que se verificar.
- A utilização de peças sobressalentes e acessórios não originais e/ou não montados corretamente poderá ter efeitos negativos no funcionamento e na segurança da máquina. O fabricante não será responsabilizado em caso de danos, acidentes ou lesões provocadas por esses produtos.
- As peças sobressalentes originais são fornecidas pelas oficinas de assistência e pelos revendedores autorizados.

IMPORTANTE Todas as operações de manutenção e de regulação não descritas neste manual devem ser realizadas pelo seu Revendedor ou por um Centro especializado.

7.2 BATERIA

7.2.1 Autonomia da bateria

A autonomia da bateria (e, então, a superfície de relvado que pode ser cortada antes da recarga) é condicionada principalmente por:

- Fatores ambientais, que requerem uma maior necessidade de energia:
 - Corte com relva densa, alta e húmida.
- Amplitude de corte da máquina quanto maior for a amplitude, maior será a necessidade de energia.
- Comportamentos do operador que devem ser evitados:
 - Ligações e desligamentos frequentes durante o trabalho.
 - Uma altura de corte muito baixa em relação às condições da relva.
 - Uma velocidade de avanço muito elevada para a quantidade de relva a ser retirada.

NOTA Durante o trabalho, a bateria está protegida contra o descarregamento total por meio de um dispositivo de proteção que desliga a máquina e bloqueia o seu funcionamento.

Para melhorar a autonomia da bateria, é sempre importante:

- Cortar a relva quando o relvado estiver seco.
- Cortar a relva frequentemente, para que não alcance uma altura muito elevada.
- Configure uma altura de corte maior quando a relva estiver muito alta e efetue uma segunda passada a uma altura inferior.

- Não usar a máquina em função "mulching" com a relva muito alta.
- Utilize a função "Eco" (par. 5.2.4).

Caso desejar a máquina em sessões de trabalho mais longas em relação à duração da bateria standard, é possível:

- Comprar uma segunda bateria standard para substituir imediatamente a bateria descarregada, sem prejudicar a continuidade de utilização.
- Adquirir uma bateria com autonomia superior em relação à bateria standard (par. 13.2).

7.2.2 Remoção e recarga da bateria

- Abra a portinhola de acesso ao compartimento da bateria e remova a chave de segurança.
- Prima o botão localizado na bateria (Fig.22.A) e a remove (Fig.22.B).
- Insira a bateria (Fig.23.B) no seu alojamento do carregador de bateria (Fig.23.C).
- Conecte o carregador de bateria numa tomada de corrente, com tensão correspondente àquela indicada na etiqueta.
- Efetue sempre a recarga completa, seguindo as indicações contidas no manual da bateria /carregador de bateria.

NOTA A bateria é equipada com uma proteção que impede a recarga se a temperatura ambiente não estiver incluída entre 0 e +45 °C.

NOTA A bateria pode ser recarregada em qualquer momento, até mesmo parcialmente, sem o risco de danificá-la.

7.2.3 Remontagem da bateria na máquina

Após terminar a recarga:

- Remova a bateria do seu alojamento no carregador de bateria (evite deixá-la carregando após o término da recarga).
- Desconecte o carregador de bateria da rede elétrica.
- Abra a portinhola de acesso ao compartimento da bateria (Fig.24.A), insira a bateria (Fig.24.B) no seu alojamento, empurrando-a completamente até ouvir o "clique" que a bloqueia na posição e garante o contato elétrico.

Feche a tampa completamente.

7.3 LIMPEZA

Após cada utilização, efetue a limpeza, seguindo as seguintes instruções.

7.3.1 Limpeza da máquina

- Verifique sempre se as tomadas de ar estão sem detritos.
- Não use jatos de água e evite molhar o motor e componentes elétricos (Fig.26).
- Não use líquidos agressivos para a limpeza do chassis.
- Para reduzir o risco de incêndios, mantenha o motor livre de resíduos de relva, folhas ou excesso de massa lubrificante.
- Mantenha sempre as alavancas, a tela e os botões livres de detritos.

7.3.2 Limpeza do conjunto dispositivos de corte

Remova os detritos de relva e a lama acumulados dentro do chassis.

•••••
 • **No caso de descarga lateral:** é necessário remover o defletor de descarga (se montado - par. 6.1.2d.).
 •••••

7.3.3 Limpeza do saco (Fig.27.A/B)

7.4 PORCAS E PARAFUSOS DE FIXAÇÃO

Mantenha bem apertados os parafusos e as porcas, para ter a certeza de que a máquina se encontra sempre em condições seguras de funcionamento.

7.5 LIMPEZA DO FILTRO DE AR

O elemento filtrante deve ser mantido sempre limpo.

• Proceda como segue:

1. Limpe a zona próxima da grelha do filtro de ar.
2. Retire a grelha (Fig.28.A) afrouxando o parafuso (Fig.28.B).
3. Remova o elemento filtrante (Fig.29.A).
4. Sobre o filtro ou lave-o com água (Fig.29.A) para remover pó e detritos.
5. Monte o elemento filtrante (Fig.29.A) no seu alojamento, remonte a grelha e aperte o parafuso (Fig.28.A) e (Fig.28.B).

- Usar luvas de trabalho resistentes.
- Segurar a máquina nos pontos que oferecem uma pegada segura, levando em consideração o peso e a sua distribuição.
- Usar um número de pessoas adequado ao peso da máquina.

8. MANUTENÇÃO EXTRAORDINÁRIA

 **Antes de efetuar qualquer controlo, limpeza ou intervenção de manutenção/regulação na máquina:**

- Pare a máquina.
- Remova a chave de segurança (nunca deixe a chave inserida ou ao alcance de crianças ou pessoas não aptas).
- Certifique-se de que todas as partes em movimento estejam totalmente paradas.
- Deixe o motor arrefecer antes de colocar a máquina em qualquer ambiente.
- Leia as respetivas instruções.
- Use vestuário adequado, luvas de trabalho e óculos de proteção.

8.1 DISPOSITIVO DE CORTE

Um dispositivo de corte mal afiado arranca a relva e faz com que o relvado fique amarelado.

 **Não toque no dispositivo de corte enquanto não for retirada a chave e enquanto o dispositivo de corte não estiver completamente parado.**

 **Todas as operações relativas aos dispositivos de corte (desmontagem, afiação, balanceamento, reparação, remontagem e/ou substituição) são trabalhos difíceis que exigem uma competência específica, para além do uso de ferramentas apropriadas; Por razões de segurança, é necessário, portanto, que sejam sempre realizadas por um Centro Especializado.**

 **Faça substituir sempre o dispositivo de corte danificado, torto ou desgastado, juntamente com os parafusos, para manter o equilíbrio.**

IMPORTANTE Utilize sempre dispositivos de corte originais, que contenham o código indicado na tabela "Dados Técnicos".

Devido à evolução do produto, os dispositivos de corte citados na tabela "Dados Técnicos" poderão ser substituídos, no decorrer dos anos, por outros com características semelhantes de intercambialidade e segurança de funcionamento.

9. ARMAZENAMENTO

9.1 ARMAZENAMENTO DA MÁQUINA

Quando for necessário armazenar a máquina:

1. Deixar arrefecer o motor.
 2. Remova a chave de segurança.
 3. Efetue a limpeza (par. 7.3).
 4. Verifique a integridade da máquina.
 5. Armazene a máquina:
 - Num ambiente seco.
 - Ao abrigo das intempéries.
 - Num local inacessível às crianças.
- Assegurando-se de ter removido chaves ou ferramentas usadas na manutenção.

9.2 ARMAZENAMENTO DA BATERIA

A bateria deve ser conservada em ambientes frescos, sem humidade e à sombra.

NOTA Em caso de inatividade prolongada, recarregue a bateria a cada dois meses.

10. MOVIMENTAÇÃO E TRANSPORTE

Sempre que for necessário movimentar, levantar, transportar ou inclinar a máquina, é necessário:

- Parar a máquina (par. 6.5) até a paragem completa das partes em movimento.
- Usar luvas de trabalho resistentes.
- Segurar a máquina nos pontos que oferecem uma pegada segura, levando em consideração o peso e a sua distribuição.
- Usar um número de pessoas adequado ao peso da máquina.
- Certificar-se de que a movimentação da máquina não provoque danos ou lesões.

Quando transportar a máquina num veículo ou reboque, é necessário:

- Utilizar as rampas de acesso de resistência, largura e comprimento adequados.
- Carregar a máquina com o motor desligado, por impulso, utilizando um número adequado de pessoas.
- Abaixar o conjunto dispositivos de corte.
- Posicioná-la de forma a não constituir perigo para ninguém.
- Fixá-la firmemente ao meio de transporte por meio de cabos ou correntes para evitar o seu tombamento.

11. TABELA DE OPERAÇÕES DE MANUTENÇÃO

Intervenção	Frequência	Notas
MÁQUINA		
Controlo de todas as fixações; controlos de segurança / verificação dos comandos; verificação das proteções de descarga traseira / descarga lateral; verificação do saco de recolha, defletor de descarga lateral; verificação do dispositivo de corte.	Antes do uso	par. 6.2
Limpeza geral e controlo; verificação de eventuais danos presentes na máquina. Se necessário, contate o centro de assistência autorizado.	No final de cada uso	par. 7.3
Substituição do dispositivo de corte	-	par. 81 ***
Verificação do estado de carga da bateria	Antes de cada uso	*
Recarga da bateria	No final de cada uso	par. 7.2.2 *
Limpeza do filtro de ar	Uma vez por mês	par. 7.5

* Consulte o manual da bateria/carregador de bateria.

** Operação que deve ser executada pelo seu Revendedor ou por um Centro especializado

*** Operação que deverá ser efetuada nos problemas sinais de problema de funcionamento

12. IDENTIFICAÇÃO DOS PROBLEMAS

12.1 PARA MÁQUINAS COM CONTROLE ELETRÔNICO

Caso os problemas persistam após a execução das soluções descritas, contacte o Revendedor.		
PROBLEMA	CAUSA PROVÁVEL	SOLUÇÃO
1. Ao pressionar o botão liga / desliga, o LED não acende.	A chave de segurança está faltando ou não foi inserida corretamente.	Insira a chave (par. 6.3).
	Chave de segurança na posição "OFF".	Coloque a chave de segurança na posição "ON" (par. 6.3).
	A bateria está faltando ou não foi inserida corretamente.	Abra a porta e verifique se a bateria está bem alojada (par. 7.2.3).
	Bateria descarregada.	Verifique o estado de carga e recarregue a bateria (par. 7.2.2).
	Combinação incorreta de baterias.	Verifique a combinação correta das baterias seguindo as instruções fornecidas na tabela "Dados Técnicos".
2. Ao pressionar o botão de energia, o LED não acende e a máquina emite um sinal sonoro.	Anomalia interna do motor.	Tire a chave de segurança e contacte um Centro de Assistência para verificações, substituições ou reparações.
3. O motor para durante o trabalho.	A bateria não foi inserida corretamente.	Abra a porta e verifique se a bateria está bem alojada (par. 7.2.3).
	Bateria descarregada.	Verifique o estado de carga e recarregue a bateria (par. 7.2.2).
4. Acende-se o led de perigo (Fig.30.A) e a máquina emite um sinal sonoro.	Dispositivo de corte travado.	Pare a máquina, tire a chave de segurança e use luvas de trabalho. Verifique e remova eventuais obstruções presentes na parte inferior da máquina (par. 7.3.2) que impedem a rotação do dispositivo de corte. Caso o problema persista, contacte um Centro de Assistência para verificações, substituições ou consertos (par. 8.1).
	Avaria da máquina	Tire a chave de segurança e contacte um Centro de Assistência para verificações, substituições ou reparações.

5. Lampeja o led de perigo (Fig.30.A).	Intervenção da proteção térmica em razão de superaquecimento da máquina.	Espere pelo menos 5 minutos e, em seguida, efetue o arranque da máquina.
6. O corte da relva é difícil.	O dispositivo de corte não está em bom estado.	Contate um centro de assistência para a afiação ou substituição do dispositivo de corte.
7. Notam-se ruídos e/ou vibrações excessivos durante o trabalho.	Fixação do dispositivo de corte solto ou dispositivo de corte danificado.	Pare imediatamente o motor e tire a chave de segurança. Contate um Centro de Assistência para verificações, substituições ou consertos (par. 8.1).
8. A autonomia da bateria é insuficiente.	Condições de uso difíceis com maior absorção de corrente.	Otimize a utilização (par. 7.2.1).
	Bateria insuficiente para as exigências operacionais.	Utilize uma segunda bateria ou uma bateria mais potente (par. 13.2).
9. O carregador de bateria não recarrega a bateria.	Bateria não inserida corretamente no carregador de bateria.	Verifique se a bateria foi inserida corretamente (par. 7.2.3).
	Condições ambientais inadequadas.	Efetue a recarga num ambiente com temperatura adequada (ver o manual de instruções da bateria/carregador de bateria).
	Contatos sujos.	Limpe os contactos.
	Não é fornecida tensão ao carregador de bateria.	Verifique se a ficha foi introduzida e se há tensão na tomada.
	Carregador de bateria defeituoso.	Substitua-o por uma peça sobressalente original.
		Caso o problema persista, consulte o manual da bateria / carregador de bateria.

12.2 PARA MÁQUINAS SEM CONTROLE ELETRÔNICO

Caso os problemas persistam após a execução das soluções descritas, contacte o Revendedor.		
PROBLEMA	CAUSA PROVÁVEL	SOLUÇÃO
1. O motor não arranca com o interruptor sendo acionado	A chave de segurança está faltando ou não foi inserida corretamente.	Insira a chave (par. 6.3).
	Chave de segurança na posição "OFF".	Coloque a chave de segurança na posição "ON" (par. 6.3).
	A bateria está faltando ou não foi inserida corretamente.	Abra a porta e verifique se a bateria está bem alojada (par. 7.2.3).
	Bateria descarregada.	Verifique o estado de carga e recarregue a bateria (par. 7.2.2).
	Combinação incorreta de baterias.	Verifique a combinação correta das baterias seguindo as instruções fornecidas na tabela "Dados Técnicos".

2. O motor para e a máquina emite um sinal sonoro.	A bateria não foi inserida corretamente.	Abra a porta e verifique se a bateria está bem alojada (par. 7.2.3).
	Bateria descarregada.	Verifique o estado de carga e recarregue a bateria (par. 7.2.2).
	Intervenção da proteção térmica em razão de superaquecimento do motor.	Espere pelo menos 5 minutos e, em seguida, efetue o arranque da máquina.
	Dispositivo de corte travado.	Pare a máquina, tire a chave de segurança e use luvas de trabalho. Verifique e remova eventuais obstruções presentes na parte inferior da máquina (par. 7.3.2) que impedem a rotação do dispositivo de corte. Caso o problema persista, contacte um Centro de Assistência para verificações, substituições ou consertos (par. 8.1).
	Avaria da máquina	Tire a chave de segurança e contacte um Centro de Assistência para verificações, substituições ou reparações.
3. O corte da relva é difícil.	O dispositivo de corte não está em bom estado.	Contate um centro de assistência para a afiação ou substituição do dispositivo de corte.
4. Notam-se ruídos e/ou vibrações excessivos durante o trabalho.	Fixação do dispositivo de corte solto ou dispositivo de corte danificado.	Pare imediatamente o motor e tire a chave de segurança. Contate um Centro de Assistência para verificações, substituições ou consertos (par. 8.1).
5. A autonomia da bateria é insuficiente.	Condições de uso difíceis com maior absorção de corrente.	Otimize a utilização (par. 7.2.1).
	Bateria insuficiente para as exigências operacionais.	Utilize uma segunda bateria ou uma bateria mais potente (par. 13.2).
6. O carregador de bateria não recarrega a bateria.	Bateria não inserida corretamente no carregador de bateria.	Verifique se a bateria foi inserida corretamente (par. 7.2.3).
	Condições ambientais inadequadas.	Efetue a recarga num ambiente com temperatura adequada (ver o manual de instruções da bateria/carregador de bateria).
	Contactos sujos.	Limpe os contactos.
	Não é fornecida tensão ao carregador de bateria.	Verifique se a ficha foi introduzida e se há tensão na tomada.
	Carregador de bateria defeituoso.	Substitua-o por uma peça sobressalente original.

13. ACESSÓRIOS A PEDIDO

13.1 KIT PARA "MULCHING"

Pica finamente a relva cortada e a deixa no relvado, como uma alternativa à recolha no saco (para máquinas predispostas). (Fig.31).

13.2 BATERIAS

Estão disponíveis baterias de diferentes capacidades, para adaptar-se às exigências operacionais específicas (Fig. 32). A lista das baterias homologadas para esta máquina pode ser encontrada na tabela "Dados Técnicos".

13.3 CARREGADOR DE BATERIA

Dispositivo que é utilizado para recarregar a bateria (Fig.33).



CUPRINS

1. GENERALITĂȚI	1
1.1 Modul de citire al manualului	1
1.2 Referințe	1
2. NORME DE SIGURANȚĂ	1
2.1 Formare	1
2.2 Operațiuni premergătoare utilizării	2
2.3 În timpul utilizării	2
2.4 Întreținerea, depozitarea	2
2.5 Bateria/încărcătorul bateriei	3
2.6 Ocrotirea mediului înconjurător	3
3. CUNOAȘTEREA MAȘINII	3
3.1 Descrierea mașinii și utilizarea prevăzută	3
3.2 Semnalizare de securitate	4
3.3 Eticheta de identificare	4
3.4 Componente principale	4
4. MONTAJ	5
4.1 Despachetarea (Fig.3)	5
4.2 Montarea ghidonului	5
4.3 Montarea SACULUI	5
5. COMENZI DE CONTROL	5
5.1 Cheie de siguranță (Dispozitiv de dezactivare) ..	5
5.2 Ghidon	5
5.3 Reglarea înălțimii de tăiere	6
6. UTILIZAREA MAȘINII	6
6.1 Operațiuni premergătoare utilizării	6
6.2 Controale de siguranță	6
6.3 Pornirea	7
6.4 Utilizare	7
6.5 Oprire	7
6.6 După utilizare	7
7. ÎNTREȚINEREA	8
7.1 Generalități	8
7.2 BATERIE	8
7.3 CURĂȚARE	8
7.4 Piulițele și șuruburile de fixare	9
7.5 Curățarea filtrului de aer	9
8. ÎNTREȚINERE SPECIALĂ	9
8.1 Dispozitiv de tăiere	9
9. DEPOZITARE	9
9.1 Depozitarea mașinii	9
9.2 Depozitarea bateriei	9
10. MANEVRARE ȘI TRANSPORT	9
11. TABEL PRIVIND OPERAȚIUNILE DE ÎNTREȚINERE	10
12. Identificarea problemelor	10
12.1 Pentru mașinile cu control electronic	10
12.2 Pentru mașinile fără control electronic	11
13. ACCESORII LA CERERE	12
13.1 Kit pentru mulci	12
13.2 Baterii	12
13.3 Încărcător de baterie	12

1. GENERALITĂȚI
1.1 MODUL DE CITIRE AL MANUALULUI

Anumite paragrafe conțin informații deosebit de importante; de aceea, în scopul garantării siguranței și protecției la locul de muncă sau în timpul funcționării mașinii, sunt subliniate astfel:

OBSERVAȚIE SAU IMPORTANT precizează anumite detalii sau alte elemente suplimentare față de cele indicate anterior, cu scopul de a proteja mașina și de a nu cauza daune.

Simbolul  indică un pericol. Nerespectarea avertismentului poate cauza vătămări corporale personale sau ale terților și/sau daune.

Paragrafele evidențiate într-un chenar cu margine gri punctată indică caracteristici optionale, care nu sunt specifice tuturor modelelor descrise în acest manual. Verificați dacă funcția respectivă este prezentă pe priul dvs. model.

Toate indicațiile precum „anterior”, „posterior”, „dreapta” și „stânga” se raportează la poziția de lucru a operatorului.

1.2 REFERINȚE
1.2.1 Figuri

Figurile din aceste instrucțiuni de utilizare sunt numerotate cu 1, 2, 3 etc.

Componentele indicate în figuri sunt marcate cu literele A, B, C etc.

O referință la componenta C din figura 2 este indicată prin textul: „Vezi fig. 2.C” sau, pur și simplu, „(Fig. 2.C)”.

Figurile sunt orientative. Piesele efective pot fi diferite față de cele reprezentate.

1.2.2 Titluri

Manualul este împărțit în capitole și paragrafe. Titlul paragrafului „2.1 Formare” este un subtitlu al capitolului „2. Norme de siguranță”.

Referințele la titluri sau paragrafe sunt indicate prin abrevierea cap. sau par. și numărul corespunzător. Exemplur: „cap. 2” sau „par. 2.1”

2. NORME DE SIGURANȚĂ
2.1 FORMARE

 **Familiarizați-vă cu comenzile și modul adecvat de folosire a mașinii. Deprindeți-vă să opriți rapid motorul. Nerespectarea avertismentelor și instrucțiunilor poate cauza incendii și/sau vătămări corporale grave.**

- Nu lăsați niciodată copiii sau persoanele care nu și-au însușit instrucțiunile să folosească mașina. Legile locale pot stabili vârsta minimă la care utilizatorul poate folosi mașina.
- Acest echipament poate fi utilizat de copiii cu vârstă mai mare de 8 ani, precum și de persoane cu capacități fizice, senzoriale sau mentale reduse sau de persoane care nu dețin experiența și cunoștințele necesare doar dacă acestea sunt supravegheate sau instruite pentru a utiliza echipamentul în condiții de siguranță, înțelegând perico-

- lele pe care le presupune. Li se interzice copiilor să se joace cu echipamentul. Curățarea și întreținerea normală nu pot fi efectuate de copii fără a fi supravegheați.
- Nu utilizați niciodată mașina dacă sunteți obosit, vă simțiți rău sau dacă ați luat medicamente, ați consumat droguri, alcool ori alte substanțe nocive care pot afecta reflexele sau atenția.
 - Nu transportați copii sau alți pasageri.
 - Amintiți-vă că operatorul sau utilizatorul este responsabil de accidentele sau situațiile neprevăzute care pot apărea și care pot afecta persoanele sau bunurile acestora. Utilizatorul este responsabil de evaluarea riscurilor potențiale pe terenul pe care va lucra, el fiind obligat să adopte toate precauțiile necesare pentru garantarea propriei siguranțe și a celor din jur, mai ales pe terenurile în pantă, accidentate, alunecoase sau fără stabilitate.
 - Dacă cedați sau împrumutați mașina unui terț, asigurați-vă că utilizatorul a luat cunoștință de instrucțiunile de utilizare conținute în manualul de față.

2.2 OPERAȚIUNI PREMERGĂTOARE UTILIZĂRII

Echipe individuale de protecție (EIP)

- Purtați îmbrăcăminte corespunzătoare, încălțăminte de lucru rezistentă cu tălpi antiderapante și pantaloni lungi. Nu activați mașina cu picioarele goale sau cu sandale. Purtați căști de protecție pentru auz.
- Utilizarea protecțiilor auditive poate reduce capacitatea de a auzi anumite avertismente (strigăte sau alarme). Fiți deosebit de atenți la ceea ce se întâmplă în jurul zonei de lucru.
- Purtați mănuși de protecție pentru în toate situațiile de risc pentru mâini.
- Nu purtați eșarfe, halate, lanțuri, brățări, îmbrăcăminte cu părți fluturânde, cu șiret ori cu cravată, sau orice alt accesoriu care atârână, este larg sau care s-ar putea agăța de organele mașinii aflate în mișcare sau de alte obiecte sau materiale de la locul de muncă.
- Strângeți-vă părul, dacă este lung, în mod adecvat.

Zona de lucru / Mașina

- Verificați minuțios zona de lucru și îndepărtați tot ce ar putea fi expulzat de mașină sau ce ar putea deteriora dispozitivul de tăiere/organele rotative (pietre, ramuri, sârmă, oase etc.).

2.3 ÎN TIMPUL UTILIZĂRII

Zona de lucru

- Nu folosiți mașina în spații supuse riscului de explozie, în apropierea unor lichide inflamabile, gaze sau praf. Sculele electrice provoacă scântei care pot incendia praful sau vaporii.
- Lucrați numai la lumina zilei sau cu un bun sistem de iluminare și în condiții de vizibilitate bună.
- Nu le permiteți altor persoane, copiilor și animalelor să se apropie de zona de lucru. Copiii trebuie să fie supravegheați de un alt adult.
- Nu lucrați în iarbă umedă, în ploaie sau când există risc de furtună, mai ales cu posibilitate de trăsnet.
- Mașina nu trebuie expusă la ploaie sau la umezeală. Apa care ajunge la scule mărește riscul de electrocutare.
- Acordați o atenție deosebită neregularităților terenului (mobile, denivelări), la terenurile în pantă, la pericolele ascunse și eventualelor obstacole care ar putea limita vizibilitatea.
- Fiți deosebit de atenți în apropierea râpelor, șanțurilor sau terasamentelor. Mașina se poate răsturna dacă o roată trece peste margine sau dacă aceasta cedează.

- Lucrați în sens transversal pe terenurile aflate în pantă și niciodată în sens de urcare-coborâre, fiind deosebit de atenți la schimbările de direcție, asigurându-vă că aveți un punct de sprijin bine fixat și că roțile nu întâlnesc obstacole (bolovani, crengi, rădăcini etc.) care să poată determina alunecarea laterală sau pierderea controlului mașinii.
- Atunci când utilizați mașina aproape de drum, fiți atenți la trafic.

Moduri de comportament

- Fiți atenți la deplasarea înapoi sau în marșarier. Uitați-vă înapoi înainte și în timp ce folosiți marșarierul pentru a vă asigura că nu sunt obstacole.
- Nu alergați niciodată, ci mergeți la pas.
- Nu vă lăsați antrenat de mașina de tuns iarba.
- Țineți întotdeauna mâinile și picioarele la distanță de dispozitivul de tăiere, atât la punerea în funcțiune a mașinii, cât și în timpul utilizării acesteia.
- Atenție: elementul de tăiere continuă să se rotească câteva secunde chiar și după decuplare sau după stingerea motorului.
- Păstrați întotdeauna distanța față de orificiul de evacuare.

 **În cazul unor defectări sau accidente în timpul funcționării, opriți imediat motorul și țineți mașina la distanță pentru a nu cauza alte stricăciuni; în caz de accident în care este rănit operatorul sau alte persoane, demarați imediat procedura de prim-ajutor cea mai potrivită situației respective și contactați un centru de prim ajutor pentru acordarea îngrijirilor necesare. Scoateți cu grijă eventualele resturi care ar putea provoca daune sau leziuni persoanelor sau animalelor în cazul în care acestea vor rămâne nesupravegheate.**

Limitările de utilizare

- Nu folosiți niciodată mașina dacă protecțiile sunt deteriorate, dacă lipesc sau dacă nu sunt poziționate corect (sacul de colectare, protecția de evacuare laterală, protecția de evacuare posterioară).
- Nu utilizați mașina dacă accesoriile sau sculele nu sunt instalate în punctele prevăzute.
- Nu dezarmați, nu dezactivați, nu îndepărtați și nu umblați la sistemele de securitate/microîntrerupătoarele de pe mașină.
- Nu forțați mașina și nu folosiți o mașină de putere mică pentru a efectua operații grele; utilizarea unei mașini cu putere adecvată reduce riscurile și ameliorează calitatea muncii prestate.

2.4 ÎNȚEȚINEREA, DEPOZITAREA

Efectuarea unei întrețineri periodice și a unei depozitări corecte menține siguranța mașinii și a nivelului de performanță.

Întreținerea

- Nu folosiți mașina dacă are piese uzate sau deteriorate. Piese deteriorate sau uzate trebuie să fie înlocuite și nu reparate.
- În timpul operațiilor de reglare a mașinii, aveți grijă să nu vă prindeți degetele între dispozitivul de tăiere aflat în mișcare și părțile fixe ale mașinii.

 **Nivelul de zgomot și de vibrații din instrucțiunile de față reprezintă valorile maxime de utilizare a mașinii. Utilizarea unui element de tăiere neechilibrat, viteza excesivă de mișcare sau neefectuarea întreținerii influențează semnificativ producerea de emisii sonore și de vibrații. Prin urmare, trebuie să adoptați măsuri de prevenire pentru eli-**

minarea posibilelor daune datorate unui zgomot ridicat și solicitărilor produse de vibrații; efectuați întreținerea mașinii, purtați căști de protecție și luați pauze în timpul sesiunii de lucru.

Depozitare

- Pentru a reduce riscul de incendiu, nu lăsați containerele cu deșeuri într-o încăpere.

2.5 BATERIA/ÎNCĂRCĂTORUL BATERIEI

IMPORTANT Următoarele norme de siguranță cuprind indicațiile de siguranță din manualul specific al bateriei și al încărcătorului de baterie, anexat mașinii.

- Pentru a încărca bateriile, utilizați doar un încărcător de baterii recomandat de producător. Un alimentator necorespunzător poate cauza electrocutare, supraîncălzire sau scurgere de lichidul coroziv din baterie.
- Utilizați exclusiv bateriile specifice recomandate pentru aparatul dumneavoastră. Utilizarea altui tip de baterii poate provoca leziuni sau un incendiu.
- Asigurați-vă că aparatul este oprit înainte de a introduce bateria. Montarea unei baterii într-un aparat electric pornit poate provoca incendii.
- Păstrați bateria neutilizată departe de agrafele de birou, monede, chei, cuie, șuruburi sau alte mici obiecte metalice care pot cauza scurtcircuit. Scurtcircuitarea contactelor bateriei poate duce la combustie sau incendii.
- Nu utilizați încărcătorul în locuri în care sunt prezenți vapori, substanțe inflamabile sau pe suprafețe ușor inflamabile precum hârtia, stofa etc. Pe parcursul reîncărcării încărcătorul se încălzește și ar putea provoca un incendiu.
- În timpul transportării acumulatorilor, aveți grijă să nu se conecteze contactele între ele și nu folosiți pentru transportul acestora containere de metal.

2.6 OCROTIREA MEDIULUI ÎNCONJURĂTOR

Ocrotirea mediului înconjurător reprezintă un aspect important și prioritar atunci când se utilizează mașina, spre beneficiul unei coabitări civilizate și a mediului în care trăim.

- Evitați să deranjați persoanele din vecinătate. Utilizați mașina numai în intervale de timp rezonabile (nu dimineața devreme sau seara târziu, când i-ați putea deranja pe alții).
- Respectați cu strictețe normele în vigoare la nivel local pentru eliminarea ambalajelor, uleiurilor, benzinei, bateriilor, filtrelor, părților deteriorate sau a oricărui alt element ce ar putea afecta mediul înconjurător; aceste deșeuri nu vor fi aruncate în lada de gunoi, ci vor fi separate și duse la centrele de colectare autorizate, care se vor ocupa de reciclarea materialelor în cauză.
- Respectați cu strictețe normele în vigoare la nivel local pentru eliminarea deșeurilor rezultate.
- Când mașina nu mai este utilizabilă, nu o lăsați în mediul înconjurător ci contactați un centru de colectare, conform normelor în vigoare la nivel local.



Nu aruncați aparaturile electrice împreună cu deșeurile menajere. Conform Directivei Europene 2012/19/UE cu privire la eliminarea deșeurilor care provin de la aparaturile electrice și electronice și la implementarea acesteia în legislația națională,

aparaturile electrice scoase din uz trebuie să fie colectate separat, pentru a putea fi refolosite în mod eco-compatibil. Dacă aparatele electrice sunt aruncate în mediul înconjurător sau duse la groapa de gunoi, substanțele dăunătoare se pot infiltra în pânza freatică de unde pot intra în circuitul apei și deci în alimente, dăunând sănătății și bunăstării dumneavoastră. Pentru informații mai detaliate cu privire la eliminarea acestui produs,

contactați Instituția competentă în eliminarea deșeurilor menajere sau Vânzătorul de la care l-ați achiziționat.



La sfârșitul duratei de viață utilă, eliminați bateriile cu atenția cuvenită pentru mediul înconjurător. Bateria conține material periculos pentru dvs. și pentru mediu. Aceasta trebuie să fie îndepărtată și eliminată separat, într-o structură care acceptă bateriile cu ioni de litiu.



Colectarea separată a produselor și a ambalajelor utilizate permite reciclarea materialelor și reutilizarea acestora. Reutilizarea materialelor reciclate ajută la prevenirea poluării mediului și reduce cererea de materii prime.

3. CUNOAȘTEREA MAȘINII

3.1 DESCRIEREA MAȘINII ȘI UTILIZAREA PREVĂZUTĂ

Aceasta este o mașină de tuns iarba cu conducător în picioare.

Mașina este compusă în principal dintr-un motor care activează un dispozitiv de tăiere închis într-o carcasă prevăzută cu roți și ghidon.

Operatorul poate să conducă mașina și să acționeze comenzile principale stând în permanență în spatele ghidonului, adică aflându-se la o distanță suficientă de dispozitivul de tăiere rotativ.

Îndepărtarea operatorului de mașină determină oprirea motorului și a dispozitivului rotativ în câteva secunde.

3.1.1 Utilizare prevăzută

Această mașină a fost proiectată și construită pentru tăierea (și strângerea) ierbii în grădini și zone cu iarbă, cu dimensiune raportată la capacitatea de tăiere, efectuată prin prezența unui operator în picioare.

În general, această mașină poate:

1. Să taie iarba și să o adune în sacul de colectare.
2. Să taie iarba și să o descarce la sol prin partea din spate.
3. Să taie iarba și să o descarce lateral (dacă opțiunea există în dotare).
4. Să taie iarba, să o mărunțească și să o depoziteze pe teren (efect de mulci - dacă opțiunea există în dotare).

Utilizarea anumitor accesorii speciale, prevăzute de fabricant ca echipament original sau care pot fi achiziționate separat, permite desfășurarea acestei operații în funcție de mai multe moduri de operare, descrise în acest manual sau în instrucțiunile care însoțesc fiecare accesoriu.

3.1.2 Utilizare necorespunzătoare

Orice altă utilizare poate fi periculoasă și poate provoca daune persoanelor și/sau bunurilor.

Sunt considerate utilizări necorespunzătoare (fără a se limita însă la următoarele exemple):

- Transportarea pe mașină a unor persoane, copii sau animale deoarece ar putea cădea și s-ar putea răni grav sau ar împiedica o conducere sigură a mașinii.
- Deplasarea personală cu mașina.
- Utilizarea mașinii pentru a tracta sau a împinge sarcinile.
- Activarea dispozitivului de tăiere pe suprafețe fără iarbă.
- Utilizarea mașinii pentru colectarea frunzelor sau deșeurilor.
- Folosirea mașinii la tăierea de garduri vii sau la tăierea unui tip de vegetație diferit de iarbă.
- Folosirea mașinii cu mai mulți utilizatori.

IMPORTANT Utilizarea necorespunzătoare a mașinii atrage cu sine anularea garanției și declinarea oricărei responsabilități din partea Fabricantului, utilizatorul trebuind să suporte consecințele pentru daunele sau vătămarea personală ori a terților.











3.1.3 Tipologia utilizatorilor

Această mașină este destinată folosirii de către consumatori, adică de operatori neprofesioniști. A fost proiectată pentru amatori.



IMPORTANT Mașina trebuie să fie folosită de un singur operator.

3.2 SEMNALIZARE DE SECURITATE

Pe mașină apar diverse simboluri (Fig. 2). Acestea au rolul de a-i aminti operatorului ce comportament trebuie să adopte pentru a o utiliza cu atenția și grija necesare. Semnificația simbolurilor:

-   **Atenție.** Citiți instrucțiunile înainte de utilizarea mașinii.
-   **Pericol! Risc de proiectare de obiecte.** Asigurați-vă că nu sunt persoane în zona de lucru pe parcursul utilizării.
-   Numai pentru mașina de tuns iarba cu motor termic.
-   Numai pentru mașini de tuns iarba electrice cu alimentare la priză.
-   Numai pentru mașini de tuns iarba electrice cu alimentare la priză.

  **Pericol! Risc de tăiere.** Dispozitiv de tăiere în mișcare. Nu vă introduceți mâinile sau picioarele în compartimentul dispozitivului de tăiere.

  **Atenție la dispozitivul de tăiere tăios.** Nu vă introduceți mâinile sau picioarele în compartimentul dispozitivului de tăiere. Dispozitivul de tăiere continuă să se rotească după oprirea motorului. Îndepărtați cheia de siguranță (dispozitivul de dezactivare) înainte de a efectua întreținerea.

IMPORTANT Etichetele adezive deteriorate sau care nu mai pot fi citite trebuie înlocuite. Solicitați alte etichete la centrul de asistență autorizat din zona dvs.

3.3 ETICHETA DE IDENTIFICARE

Eticheta de identificare conține următoarele date (Fig.1).

1. Nivel de putere acustică.
2. Marcă de conformitate CE.
3. Anul de fabricație.
4. Tipul de mașină.
5. Numărul de serie.
6. Numele și adresa fabricantului.
7. Cod articol.
8. Viteza max. de funcționare a motorului.
9. Greutate în kg.
10. Tensiune și frecvență de alimentare.
11. Grad de protecție electrică.
12. Putere nominală.

Transcrieți datele de identificare a mașinii în spațiile corespunzătoare ale etichetei de pe spatele capacului.

IMPORTANT Folosiți datele de identificare de pe eticheta de identificare a produsului de fiecare dată când contactați atelierul autorizat.

IMPORTANT Exemplul declarației de conformitate se află la ultimele pagini ale manualului.

3.4 COMPONENTE PRINCIPALE

Mașina este alcătuită din următoarele componente principale, care au funcțiile descrise mai jos (Fig.1.0):

- A. **Șasiu:** este carterul care încorporează dispozitivul rotativ de tăiere.
- B. **Motor:** asigură atât mișcarea dispozitivului de tăiere, cât și pe cea de tracțiune a roților (dacă există în dotare).
- C. **Dispozitiv de tăiere:** este elementul care efectuează tăierea ierbii.
- D. **Protecție de evacuare posterioară:** este o protecție de siguranță și împiedică proiectarea la distanță a eventualelor obiecte strânse de dispozitivul de tăiere.
- E. **Protecție de evacuare laterală (dacă există în dotare):** este o protecție de siguranță și împiedică proiectarea la distanță a eventualelor obiecte strânse de dispozitivul de tăiere.
- F. **Deflector de evacuare laterală (dacă există în dotare):** în plus față de funcția de evacuare laterală a ierbii la sol, acesta constituie un element de siguranță, care împiedică proiectarea la distanță a eventualelor obiecte strânse de dispozitivul de tăiere.
- G. **Sac de colectare:** în plus față de funcția de colectare a ierbii tăiate, acesta constituie un element de siguranță, care împiedică proiectarea la distanță a eventualelor obiecte strânse de dispozitivul de tăiere.
- H. **Ghidon:** este postul de lucru al operatorului. Lungimea sa asigură că operatorul rămâne în permanență aceeași distanță de siguranță de dispozitivul rotativ de tăiere.
- I. **Baterie** (dacă nu este furnizată împreună cu mașina, consultați cap. 13 „Accesorii la cerere”): furnizează energie electrică pentru pornirea motorului; caracteristicile sale și normele de utilizare sunt descrise într-un manual specific.
- J. **Manetă de detectare a prezenței operatorului:** este maneta care activează cuplarea dispozitivului de tăiere și a tracțiunii. Motorul se oprește automat la eliberarea manetei.
- K. **Manetă de cuplare a tracțiunii (dacă există în dotare):** este maneta care cuplează tracțiunea pe roți și permite înaintarea mașinii.
- L. **Ușă de acces la compartimentul bateriei**
- M. **Cheia de siguranță (Dispozitiv de dezactivare):** Cheia activează/dezactivează circuitul electric al mașinii.
- N. **Încărcător de baterie** (dacă nu este furnizat împreună cu mașina, consultați cap. 13 „Accesorii la cerere”): dispozitiv folosit la încărcarea bateriei.

 **Respectați cu strictețe indicațiile și normele de siguranță de la cap. 2.**

4. MONTAJ

Câteva componente ale mașinii sunt furnizate separat din fabrică, dar trebuie să fie montate imediat după îndepărtarea ambalajului, conform instrucțiunilor de mai jos.

 **Despachetarea și finalizarea montajului se vor efectua pe o suprafață plată și solidă, având suficient spațiu pentru manipularea mașinii și a ambalajelor. Nu folosiți mașina mai înainte de a fi efectuat toate indicațiile din secțiunea „MONTAJ”.**

4.1 DESPACHETAREA (FIG.3)

1. Deschideți cutia cu grijă, fiind atenți să nu pierdeți componentele.
2. Consultați documentele din cutie, inclusiv aceste instrucțiuni.
3. Scoateți din cutie toate elementele nemontate.
4. Eliminați cutia și ambalajele conform reglementărilor locale.

 **Înainte de a efectua montajul, asigurați-vă că cheia de siguranță nu a fost introdusă în locașul său.**

4.2 MONTAREA GHIDONULUI

Asamblați ghidonul conform indicațiilor din (Fig. 4).

4.3 MONTAREA SACULUI

Asamblați sacul conform indicațiilor din (Fig.5).

5. COMENZI DE CONTROL

5.1 CHEIE DE SIGURANȚĂ (DISPOZITIV DE DEZ-ACTIVARE)

Cheia (Fig. 6.A), amplasată în compartimentul pentru baterie, activează și dezactivează circuitul electric al mașinii. Prin îndepărtarea cheii, circuitul electric se dezactivează complet, împiedicând o utilizare necontrolată a mașinii.

IMPORTANT Scoateți cheia de siguranță de fiecare dată când părăsiți mașina sau o lăsați nesupravegheată.

Pentru anumite modele pentru care este necesar să se treacă cheia pe „ON” pentru a activa circuitul electric al mașinii, activându-i astfel pornirea.
Treceți cheia în poziția de oprire „OFF” pentru a dezactiva circuitul electric pentru a împiedica utilizarea necontrolată a mașinii.

5.2 GHIDON

5.2.1 Manetă pentru operator

Maneta pentru operator (Fig.7.A) activează cuplarea dispozitivului de tăiere.

Se află în fața ghidonului.

Pentru a porni dispozitivul de tăiere, apăsați pe butonul de siguranță (Fig.7.C) și aduceți maneta spre ghidon.

La eliberarea manetei, motorul se oprește automat și toate funcțiile sunt dezactivate.

OBSERVAȚIE Cuplarea dispozitivului de tăiere este posibilă doar dacă se apasă pe butonul galben din partea dreaptă a ghidonului și dacă maneta pentru operator este apăsată pe ghidon.

5.2.2 Buton de pornire (dacă este cazul)

Butonul de pornire (Fig.8.A) se utilizează la:



1. **Pornirea mașinii.** La apăsarea butonului (Fig.8.A), LED (Fig.8.B) se aprinde, iar mașina este gata de utilizare.

NOTĂ Pornirea mașinii are loc numai dacă maneta de detectare a prezenței operatorului și maneta pentru tracțiune sunt eliberate.

OBSERVAȚIE Dacă mașina nu este utilizată, după 15 secunde LED se stinge și este necesar să se repete operațiunea menționată, mai sus.



2. **Cuplarea dispozitivului de tăiere.**
OBSERVAȚIE Cuplarea dispozitivului de tăiere este posibilă doar cu maneta pentru operator apăsată pe ghidon (consultați par. 6.3).

3. **Decuplarea dispozitivului de tăiere.** Cu dispozitivul de tăiere cuplat, eliberați maneta pentru operator (Fig.7.A); dispozitivul de tăiere se oprește menținând mașina pornită.

5.2.3 Manetă cuplare tracțiune

IMPORTANT Pornirea motorului trebuie să aibă loc întotdeauna cu tracțiunea decuplată.

Cuplează tracțiunea la roți și permite deplasarea mașinii. Se află în spatele ghidonului.



Tracțiune cuplată. Mașina de tuns iarba înaintează cu maneta apăsată pe ghidon (Fig.7.B). Mașina de tuns iarba nu mai avansează la eliberarea manetei.

IMPORTANT Evitați să trageți înapoi mașina cu tracțiunea cuplată.

La anumite modele, puteți regla viteza de înaintare cu butonul rotativ de selecție situat în dreapta ghidonului (Fig.8.C).

Se pot selecta 6 niveluri de viteză diferite.



1. **Viteză maximă** (circa 5 Km/h).



2. **Viteză minimă** (circa 2,5 Km/h).

OBSERVAȚIE Ultimul nivel de viteză selectat rămâne configurat și după oprirea mașinii.

- **5.2.4 Butonul „ECO” (dacă este cazul)**
- Funcția „ECO” permite economisirea energiei în timpul tăierii ierbii, optimizând autonomia bateriei. Pentru a activa sau a dezactiva funcția „Eco”, apăsați butonul (Fig.8.D).
- Această funcție se deactivează de fiecare dată când se eliberează manetele de prezentă a operatorului.
- **OBSERVAȚIE** *Nu se recomandă utilizarea funcției „ECO” în condiții de tăiere dificilă (tăiere cu iarbă deasă, înaltă, umedă).*

5.3 REGLAREA ÎNĂLȚIMII DE TĂIERE

În funcție de coborârea sau ridicarea șasiului, iarba poate fi tăiată la diverse înălțimi.

 **Executați operațiunea cu dispozitivul de tăiere oprit.**

Reglarea înălțimii de tăiere se efectuează cu ajutorul manetei corespunzătoare (Fig.9.A), care ridică sau coboară șasiul până la poziția dorită.

6. UTILIZAREA MAȘINI

IMPORTANT *Pentru instrucțiunile referitoare la baterie și încărcător, consultați manualul aferent.*

6.1 OPERAȚIUNI PREMERGĂTOARE UTILIZĂRII

Verificați cheia de siguranță și asigurați-vă că nu este introdusă în locul său. Așezați mașina în poziție orizontală, bine sprijinită pe sol.

6.1.1 Verificarea bateriei

Înainte de a utiliza mașina pentru prima oară după cumpărare, încărcați complet bateria urmând instrucțiunile din manualul bateriei.

Înainte de fiecare utilizare, verificați starea de încărcare a bateriei urmând indicațiile din manualul bateriei.

6.1.2 Pregătirea mașinii pentru funcționare

NOTĂ *Această mașină poate fi reglată pentru a tunde gazonul în mai multe feluri.*

a. Reglarea mașinii pentru tăierea și strângerea ierbii în sacul de colectare:

1. Pentru modelele cu evacuare laterală: asigurați-vă că protecția (fig. 10.A) este coborâtă și blocată cu maneta de siguranță (Fig.10.B).
2. Introduceți sacul de colectare (Fig.10.C).

b. Reglarea pentru tăierea și evacuarea laterală a ierbii pe sol:

1. Ridicați protecția de evacuare posterioară (Fig.11.A) și montați pivotul (Fig.11.B).
2. La modelele cu posibilitate de evacuare laterală: asigurați-vă că protecția (Fig.11.C) este coborâtă și blocată cu maneta de siguranță (Fig.11.D).

Pentru a extrage pivotul: consultați Fig.11.A/B.

c. Reglare pentru tăierea și tocarea ierbii (funcția „mulci”):

Ridicați protecția de evacuare posterioară (Fig.12.A) și introduceți bușonul deflectorului (Fig.12.B) în orificiul de evacuare, ținându-l ușor înclinat spre dreapta; apoi fixați-l introducând cei doi pivoți (Fig.12.B.1) în orificiile prevăzute până când se aude clicul de cuplare.

La modelele cu posibilitate de evacuare laterală: asigurați-vă că protecția de evacuare laterală (Fig.12.C) este coborâtă și blocată cu maneta de siguranță (Fig.12.D).

d. Reglarea pentru tăierea și evacuarea laterală a ierbii pe sol:

1. Ridicați protecția de evacuare posterioară (Fig.13.A) și introduceți bușonul deflectorului (Fig.13.B) în orificiul de evacuare, ținându-l ușor înclinat spre dreapta; apoi fixați-l introducând cei doi pivoți (Fig.13.B.1) în orificiile prevăzute până când se aude clicul de cuplare.
2. Împingeți ușor maneta de siguranță (Fig.13.C) și ridicați protecția de evacuare laterală (Fig.13.D).
3. Introduceți deflectorul de evacuare laterală (Fig.13.E).
4. Închideți protecția de evacuare laterală (Fig.13.D) astfel încât deflectorul de evacuare laterală (Fig.13.E) să se blocheze.

Pentru a demonta deflectorul de evacuare laterală:

5. Împingeți ușor maneta de siguranță (Fig.13.C) și ridicați protecția de evacuare laterală (Fig.13.D).
6. Decuplați deflectorul de evacuare laterală (Fig.13.E).

6.1.3 Reglarea ghidonului (Fig.14/15)

 **Executați operațiunea cu dispozitivul de tăiere oprit.**

6.2 CONTROALE DE SIGURANȚĂ

 **Efectuați întotdeauna controalele de siguranță înainte de folosire.**

6.2.1 Controlul de siguranță înainte de fiecare utilizare

- Verificați integritatea și montarea corectă a tuturor componentelor mașinii;
- asigurați-vă că toate dispozitivele de fixare sunt strânse corect;
- mențineți curată și uscată fiecare suprafață a mașinii.

6.2.2 Test de funcționare a mașinii

Acțiune	Rezultat
1. Porniți mașina și cuplați dispozitivul de tăiere (par.6.3).	1. Dispozitivul de tăiere trebuie să fie în mișcare.
2. Eliberați maneta pentru operator (Fig.21 A).	2. Maneta trebuie să revină automat și rapid în poziția neutră, motorul trebuie să se oprească, iar dispozitivul de tăiere trebuie să se oprească în câteva secunde.

1. Porniți mașina (par. 6.3) și acționați maneta de tracțiune (par. 5.2.3).	1. Roțile determină înaintarea mașinii. 2. Roțile se opresc, iar mașina nu mai avansează.
2. Eliberați maneta de tracțiune.	
Ghid de probă	Nicio vibrație anormală. Niciun sunet anormal.

⚠ *Dacă un singur rezultat nu este corespunzător cu rezultatele din tabele, se interzice folosirea mașinii! Contactați un centru de asistență pentru controalele aferente și pentru reparație.*

6.3 PORNIREA

OBSERVAȚIE Pornirea mașinii se va face pe o suprafață plană, fără obstacole sau iarbă înaltă.

1. Deschideți ușa de acces la compartimentul bateriei (Fig.16.A).
2. Introduceți bateriile corect în locașul acestora (par. 7.2.3) împingându-le până la capăt până ce veți auzi un clic, blocându-le astfel pe poziție și asigurând contactul electric.
3. Introduceți complet cheia de siguranță (fig.17.A). În cazurile prevăzute, rotiți cheia în poziția „ON”.
4. Reînchideți complet ușa.

5. La modelele cu pornire cu butonul de pornire, apăsați butonul de pornire (fig. 18.A). LED rămâne pornit timp de 15 secunde.
6. Cuplați dispozitivul de tăiere apăsând mai întâi pe butonul de siguranță (Fig.19.A) și apoi apăsând maneta pentru operator (Fig.19.B).
7. Pentru a cupla tracțiunea, apăsați maneta din spațiile ghidonului (Fig.19.C).

6.4 UTILIZARE

IMPORTANT În timpul sesiunii de lucru, păstrați distanța de siguranță față de dispozitivul de tăiere, dată de lungimea ghidonului.

Autonomia bateriilor (și, prin urmare, zona care poate fi tunsă înainte de reîncărcare) este condiționată de factorii descriși la (par. 7.2.1).

În timpul utilizării, este indicată starea de încărcare a bateriilor (procentul de încărcare rămas) (Fig.8.E).

IMPORTANT Dacă motorul se oprește din cauza supraîncălzirii în timpul sesiunii de lucru, este necesar să așteptați aproximativ 5 minute înainte de a-l repune în funcțiune.

6.4.1 Tunderea ierbii

1. Începeți deplasarea și tăierea în zona cu iarbă.
2. Adaptați viteza de înaintare și înălțimea de tăiere (par. 5.3) la condițiile terenului (înălțimea, densitatea și umiditatea ierbii) și la cantitatea de iarbă îndepărtată.

La modelele cu tracțiune (par. 5.2.3): nu este recomandată tăierea pe terenuri cu pantă mai mare de 15°.

3. Aspectul gazonului va fi mai frumos dacă iarba se tunde la aceeași înălțime, alternativ în cele două direcții (Fig.20).

În cazul evacuării laterale: se recomandă să urmați un traseu care evită evacuarea ierbii tăiate pe partea gazonului care nu a fost încă tuns.

În caz de „mulci” sau evacuare posterioară a ierbii:

- Evitați să tăiați o cantitate mare de iarbă. Nu tăiați niciodată mai mult de o treime din înălțimea ierbii, la fiecare trecere (Fig.20).
- Mențineți șasiul în permanență curat (par. 7.3.1).

6.4.2 Golirea sacului de colectare

În cazul sacului de colectare cu dispozitiv de semnalizare a conținutului:

 Ridicat = gol.  Coborât = plin*.

*sacul de colectare s-a umplut și trebuie să-l goliți.

Pentru a demonta și a goli sacul de colectare:

1. așteptați oprirea dispozitivului de tăiere;
2. scoateți sacul de colectare (Fig.25.A).

6.5 OPRIRE

Pentru a opri mașina:

1. Eliberați maneta pentru operator (Fig.21 A).
2. La modelele cu pornire cu butonul de pornire, apăsați butonul de pornire (fig. 18.A).
3. Așteptați oprirea dispozitivului de tăiere.

⚠ *După ce ați oprit mașina, este necesar să treacă câteva secunde pentru ca dispozitivul de tăiere să se oprească.*

IMPORTANT Opriți întotdeauna mașina.

- La fiecare schimbare a zonei de tăiere.
- La traversarea unor zone fără iarbă.
- De fiecare dată când este nevoie să depășiți un obstacol.
- Înainte de a regla înălțimea de tăiere.
- De fiecare dată când se îndepărtează sau se montează la loc sacul de colectare.
- De fiecare dată când se îndepărtează sau se montează la loc deflectorul pentru evacuarea laterală (dacă există în dotare).

6.6 DUPĂ UTILIZARE

1. Efectuați curățarea (par. 7.3).
2. Dacă este nevoie, înlocuiți componentele deteriorate și strângeți eventualele șuruburi și buloane slăbite.

IMPORTANT Scoateți cheia de siguranță de fiecare dată când nu utilizați mașina sau o lăsați nesupravegheată.

7. ÎNTREȚINEREA

7.1 GENERALITĂȚI

⚠ *Normele de siguranță care trebuie respectate sunt descrise în cap. 2. Respectați cu strictețe aceste indicații pentru a nu vă confrunța cu riscuri grave sau cu pericole.*

⚠ *Mai înainte de a efectua orice verificare, curățare sau intervenție de întreținere/reglare pe mașină:*

- **Opriiți mașina.**
- **Scoateți cheia de siguranță, (nu lăsați niciodată cheia în contact sau la îndemâna copiilor sau a persoanelor neautorizate).**
- **Asigurați-vă că toate părțile în mișcare s-au oprit complet.**
- **Lăsați motorul să se răcească înainte de a depozita mașina (indiferent de loc).**
- **Citiți instrucțiunile corespunzătoare.**
- **Purtați îmbrăcăminte potrivită, mănuși de lucru și ochelari de protecție.**

- Frecvențele și tipurile de intervenție sunt descrise în „Tabelul pentru întreținere”. Tabelul de mai jos are scopul de a vă ajuta să păstrați eficiența și siguranța mașinii dvs. Aici sunt indicate principalele intervenții de întreținere și intervalele de execuție pentru fiecare din ele. Efectuați acțiunea aferentă în funcție de prima scadență care are loc.
- Utilizarea pieselor de schimb și a accesoriilor neoriginale și/sau montate incorect poate avea efecte negative asupra funcționării și siguranței mașinii. Constructorul nu își asumă nicio răspundere în caz de daune, accidente sau vătămări cauzate de aceste produse.
- Piesele de schimb originale sunt furnizate la atelierile de asistență și la revânzătorii autorizați.

IMPORTANT *Toate operațiunile de întreținere și de reglare care nu sunt descrise în acest manual trebuie efectuate de către distribuitorul dvs. sau la un centru specializat.*

7.2 BATERIE

7.2.1 Autonomia bateriei

Autonomia bateriei (și, prin urmare, zona care poate fi tinsă înainte de reincărcare) este condiționată în primul rând de:

- Factori de mediu care duc la un necesar de energie mai mare:
 - Tăiere cu iarbă deasă, înaltă, umedă.
- Lățimea de tăiere a mașinii; cu cât mărimea e mai mare, cu atât e mai mare cererea de energie.
- Modul de utilizare al operatorului, care ar trebui să evite:
 - Pornirile și opririle frecvente din timpul sesiunii de lucru.
 - O înălțime de tăiere prea joasă în raport cu înălțimea ierbii.
 - O viteză de avans prea ridicată pentru cantitatea de iarbă de îndepărtat.

OBSERVAȚIE *Pe parcursul utilizării, bateria este protejată contra descărcării totale printr-un dispozitiv de protecție care oprește mașina și îi blochează funcționarea.*

Pentru optimizarea autonomiei bateriei se recomandă:

- Tăierea ierbii când gazonul este uscat.
- Tăierea ierbii în mod frecvent astfel încât aceasta să nu atingă o înălțime prea mare.
- Reglarea unei înălțimi de tăiere mai mare când iarba este prea înaltă și efectuarea unei a doua treceri la o înălțime mai joasă.
- Să nu utilizați mașina în funcția „mulci” când iarba este foarte înaltă.
- Utilizați funcția „Eco” (par. 5.2.4).

În cazul în care se dorește folosirea mașinii în sesiuni de lucru mai lungi față de cele susținute de bateria standard, este posibil:

- Să achiziționați o baterie standard pentru a înlocui imediat bateria descărcată, fără compromiterea continuității de utilizare.
- Să achiziționați o baterie cu autonomie mărită față de bateria standard (par. 13.2).

7.2.2 Îndepărtarea și reincărcarea bateriei

1. Deschideți clapeta de acces la compartimentul pentru baterie și scoateți cheia de siguranță.
2. Apăsăți butonul de pe baterie (Fig.22.A) și scoateți-o (Fig.22.B).
3. Introduceți bateria (Fig.23.B) în compartimentul său de pe încărcător (Fig.23.C).
4. Conectați încărcătorul bateriei la o priză de curent cu tensiune corespunzătoare celei indicate pe plăcuță.
5. Efectuați întotdeauna încărcarea completă, urmând instrucțiunile din manualul bateriei/încărcătorului de baterie.

OBSERVAȚIE *Bateria este prevăzută cu un dispozitiv de protecție care împiedică reincărcarea acesteia dacă temperatura camerei nu este cuprinsă între 0 și +45 °C.*

OBSERVAȚIE *Bateria poate fi reincărcată oricând, chiar și parțial, fără riscul de a se deteriora.*

7.2.3 Remontarea bateriei pe mașină

După reincărcare:

1. Îndepărtați bateria din compartimentul său din încărcător (evitând să o țineți timp îndelungat conectată la curent după ce s-a încărcat).
2. Deconectați încărcătorul bateriei de la rețeaua electrică.
3. Deschideți ușa de acces la compartimentul bateriei (Fig.24.A), introduceți bateria (Fig.24.B) în locașul său împingând-o până la capăt (trebuie să auziți un clic), blocând-o astfel pe poziție și asigurând contactul electric.

Reînchideți complet ușa.

7.3 CURĂȚARE

După fiecare utilizare, efectuați curățarea respectând instrucțiunile următoare.

7.3.1 Curățarea mașinii

- Asigurați-vă mereu că prizele de aer sunt curate, fără reziduuri.
- Nu spălați mașina cu jet de apă și nu udați motorul sau componentele electrice (Fig.26).
- Nu utilizați lichide agresive pentru curățarea șasiului.
- Pentru a reduce riscul de incendiu, mențineți motorul liber de resturi de iarbă, frunze sau unsoare în exces.
- Aveți întotdeauna grijă ca pe manete, afișaj și butoane să nu existe resturi.

7.3.2 Curățarea ansamblului dispozitivelor de tăiere

Îndepărtați resturile de iarbă și noroiul acumulate în interiorul șasiului.

- În cazul evacuării laterale: trebuie să demontați deflectorul de evacuare (dacă este montat - par. 6.1.2d.).

7.3.3 Curățarea sacului (Fig.27.A/B)

7.4 PIULIȚELE ȘI ȘURUBURILE DE FIXARE

Mențineți piulițele și șuruburile strânse pentru a fi siguri că mașina este întotdeauna în condiții sigure de funcționare.

7.5 CURĂȚAREA FILTRULUI DE AER

Elementul filtrant trebuie să fie păstrat curat. Procedați astfel:

1. Curățați zona din jurul grilei filtrului de aer.
2. Îndepărtați grila (Fig.28.A), deșurubând șurubul (Fig.28.B).
3. Îndepărtați elementul de filtrare (Fig.29.A).
4. Suflați filtrul sau spălați-l cu apă (Fig.29.A) pentru a îndepărta praful și resturile.
5. Așezați elementul de filtrare (Fig.29.A) în compartimentul său, montați grila la loc și strângeți șurubul (Fig.28.A) și (Fig. 28.B).

- Purtați mănuși de protecție groase.
- Prindeți ferm mașina în puncte care garantează o priză sigură, ținând cont de greutatea și repartizarea acesteia.
- Apelați la mai multe persoane, în funcție de greutatea mașinii..

8. ÎNȚEȚINERE SPECIALĂ

⚠ Mai înainte de a efectua orice verificare, curățare sau intervenție de întreținere/reglare pe mașină:

- Opriti mașina.
- Scoateți cheia de siguranță (nu lăsați niciodată cheia în contact sau la îndemâna copiilor sau a persoanelor neautorizate).
- Asigurați-vă că toate părțile în mișcare s-au oprit complet.
- Lăsați motorul să se răcească înainte de a depozita mașina (indiferent de loc).
- Citiți instrucțiunile corespunzătoare.
- Purtați îmbrăcăminte potrivită, mănuși de lucru și ochelari de protecție.

8.1 DISPOZITIV DE TĂIERE

Un dispozitiv de tăiere prost ascuțit smulge iarba, ceea ce duce la îngălbenirea gazonului.

⚠ Nu atingeți dispozitivul de tăiere înainte de a scoate cheia și de a vă asigura că dispozitivul de tăiere este complet oprit.

⚠ Toate operațiunile referitoare la dispozitivele de tăiere (demontare, ascuțire, echilibrare, reparare, remontare și/sau înlocuire) sunt activități complexe, care necesită competențe adecvate și implică folosirea unor

unelte speciale; Din motive de securitate este necesar ca acestea să se efectueze la un centru specializat.

⚠ Înlocuiți întotdeauna dispozitivul de tăiere defect, îndoit sau uzat împreună cu șuruburile aferente pentru a menține echilibrarea.

IMPORTANT Utilizați doar dispozitive de tăiere originale, care conțin codul indicat în tabelul „Date tehnice”.

Datorită faptului că produsul este în continuă evoluție, dispozitivele de tăiere menționate în tabelul „Date tehnice” vor putea fi înlocuite în timp cu altele având caracteristici de interschimbare și siguranță similare.

9. DEPOZITARE

9.1 DEPOZITAREA MAȘINII

Atunci când trebuie să depozitați mașina:

1. Lăsați motorul să se răcească.
2. Scoateți cheia de siguranță.
3. Efectuați curățarea (par. 7.3).
4. Verificați integritatea mașinii.
5. Depozitați mașina (Fig.34):
 - Într-un mediu uscat.
 - Într-un loc ferit de intemperii.
 - Într-un loc la care nu au acces copii.
 - Asigurați-vă că ați îndepărtat cheile sau sculele folosite pentru întreținere.

9.2 DEPOZITAREA BATERIEI

Bateria trebuie să fie păstrată la umbră, la răcoare și în medii fără umiditate.

NOTĂ În caz de inactivitate îndelungată, reîncărcați bateria o dată la două luni.

10. MANEVRARE ȘI TRANSPORT

De fiecare dată când este necesar să manipulați sau transportați mașina, procedați astfel:

- Opriti mașina (par. 6.5) până la oprirea completă a pieselor în mișcare.
- Purtați mănuși de protecție groase.
- Prindeți ferm mașina în puncte care garantează o priză sigură, ținând cont de greutatea și repartizarea acesteia.
- Apelați la mai multe persoane, în funcție de greutatea mașinii.
- Asigurați-vă că manevrarea mașinii nu cauzează daune ori vătămări.

La transportarea mașinii cu un autovehicul sau o remorcă, trebuie procedați astfel:

- Utilizați rampe de acces având o rezistență, lățime și înălțime corespunzătoare.
- Încărcați mașina cu motorul oprit, împingând-o, folosind un număr potrivit de persoane.
- Coborâți ansamblul dispozitivului de tăiere.
- Poziționați-o într-un mod în care să nu reprezinte pericol pentru nimeni.
- Blocați-o ferm de mijlocul de transport cu frângerii sau lanțuri pentru a preveni răsturnarea acesteia.

11. TABEL PRIVIND OPERAȚIUNILE DE ÎNTREȚINERE

Intervenție	Frecvență	Observații
MAȘINA		
Verificarea tuturor fixărilor; controale de siguranță/verificarea comenzilor; verificarea protecțiilor de evacuare posterioară/laterală; verificarea sacului de colectare, a deflectorului de evacuare laterală; verificarea dispozitivului de tăiere.	Înainte de utilizare	par. 6.2
Curățare generală și control; verificarea eventualelor defecțiuni ale mașinii. Dacă este cazul, contactați centrul de asistență autorizat.	La sfârșitul fiecărei utilizări	par. 7.3
Înlocuirea dispozitivului de tăiere	-	par. 81 ***
Verificarea stării de alimentare a bateriei	Înainte de fiecare folosire	*
Reîncărcarea bateriei	La sfârșitul fiecărei utilizări	par. 7.2.2 *
Curățarea filtrului de aer	O dată pe lună	par. 7.5

* Consultați manualul bateriei/încărcătorului bateriei.

** Operațiuni care trebuie efectuate de către vânzătorul de la care ați achiziționat mașina sau la un centru specializat

*** Operațiuni de executat la primele semne de defecțiune

12. IDENTIFICAREA PROBLEMELOR

12.1 PENTRU MAȘINILE CU CONTROL ELECTRONIC

Dacă problemele continuă după executarea operațiunilor de mai sus, contactați vânzătorul de la care ați achiziționat mașina.		
PROBLEMĂ	CAUZĂ POSIBILĂ	REMEDIU
1. Apăsând butonul de pornire, LED nu se aprinde.	Cheia de siguranță este absentă sau nu a fost introdusă corect.	Introduceți cheia (par. 6.3).
	Cheie de siguranță în poziția „OFF” (oprit).	Aduceți cheia de siguranță în poziția pornit (ON) (par. 6.3).
	Baterie absentă sau care nu a fost introdusă corect.	Deschideți ușa și asigurați-vă că bateria este bine fixată (par. 7.2.3).
	Baterie descărcată.	Verificați starea de încărcare și reîncărcați bateria (par. 7.2.2).
	Combinăție baterie incorectă.	Verificați combinarea corectă a bateriilor, urmând instrucțiunile furnizate în tabelul „Date tehnice”.
2. Apăsând butonul de pornire, LED nu se aprinde și mașina emite un semnal sonor.	Defecțiune internă la motor.	Scoateți cheia de siguranță din contact și contactați un centru de asistență pentru verificări, înlocuiri sau reparații.
3. Motorul se oprește în timpul funcționării.	Bateria nu a fost introdusă corect.	Deschideți ușa și asigurați-vă că bateria este bine fixată (par. 7.2.3).
	Baterie descărcată.	Verificați starea de încărcare și reîncărcați bateria (par. 7.2.2).
4. Se aprinde led-ul de pericol (Fig.30.A) și mașina emite un semnal sonor.	Dispozitiv de tăiere blocat.	Opriti mașina, scoateți cheia de siguranță din contact, puneți-vă mănuși de protecție. Verificați și îndepărtați eventualele obstacole din partea inferioară a mașinii (par. 7.3.2) care împiedică rotirea dispozitivului de tăiere. Dacă problema continuă, contactați un centru de service pentru verificări, înlocuiri și reparații (par. 8.1).
	Defecțiune a mașinii	Scoateți cheia de siguranță din contact și contactați un centru de asistență pentru verificări, înlocuiri sau reparații.

5. Se aprinde intermitent led-ul de pericol (Fig.30.A).	Intervenția protecției termice datorită supraîncălzirii mașinii.	Așteptați cel puțin 5 minute și apoi reporniți mașina.
6. Iarba se taie greu.	Dispozitivul de tăiere nu este în stare bună.	Contactați un centru de service pentru eventuala înlocuire a dispozitivului de tăiere.
7. Se produc zgomote și/ sau vibrații excesive în timpul sesiunii de lucru.	Fixarea dispozitivului de tăiere slăbit sau a dispozitivului de tăiere avariata.	Oprii imediat motorul și scoateți cheia de siguranță. Contactați un centru de service pentru verificări, înlocuiri și reparații (par. 8.1).
8. Autonomia bateriei este slabă.	Condiții dificile de funcționare cu un sum de curent mai mare.	Optimizați utilizarea (par. 7.2.1).
	Baterie insuficientă pentru cerințele operaționale.	Folosiți o a doua baterie sau o baterie cu capacitate mărită (par. 13.2).
9. Încărcătorul nu încarcă bateria.	Bateria nu a fost introdusă corect în încărcător.	Asigurați-vă că a fost introdusă corect (par. 7.2.3).
	Condiții de mediu necorespunzătoare.	Efectuați încărcarea într-un mediu cu temperatură potrivită (a se vedea manualul de instrucțiuni al bateriei/încărcătorului).
	Contacte murdare.	Curățați contactele.
	Încărcătorul nu primește energie electrică.	Verificați dacă ștecherul a fost conectat și dacă există tensiune la priza de curent.
	Încărcător defect.	Înlocuiți cu o piesă de schimb originală.
		Dacă problema continuă, consultați manualul bateriei/încărcătorului.

12.2 PENTRU MAȘINILE FĂRĂ CONTROL ELECTRONIC

Dacă problemele continuă după executarea operațiunilor de mai sus, contactați vânzătorul de la care ați achiziționat mașina.

PROBLEMĂ	CAUZĂ POSIBILĂ	REMEDIU
1. La acționarea întrerupătorului, motorul nu pornește	Cheia de siguranță este absentă sau nu a fost introdusă corect.	Introduceți cheia (par. 6.3).
	Cheie de siguranță în poziția „OFF” (oprit).	Aduceți cheia de siguranță în poziția pornit (ON) (par. 6.3).
	Baterie absentă sau care nu a fost introdusă corect.	Deschideți ușa și asigurați-vă că bateria este bine fixată (par. 7.2.3).
	Baterie descărcată.	Verificați starea de încărcare și reîncărcați bateria (par. 7.2.2).
	Combinăție baterie incorectă.	Verificați combinația corectă a bateriilor, urmând instrucțiunile furnizate în tabelul „Date tehnice”.

2. Motorul se oprește și mașina emite un semnal sonor.	Bateria nu a fost introdusă corect.	Deschideți ușa și asigurați-vă că bateria este bine fixată (par. 7.2.3).
	Baterie descărcată.	Verificați starea de încărcare și reîncărcați bateria (par. 7.2.2).
	Intervenția protecției termice la supraîncălzirea motorului.	Așteptați cel puțin 5 minute și apoi reporniți mașina.
	Dispozitiv de tăiere blocat.	Opriti mașina, scoateți cheia de siguranță din contact, puneți-vă mănuși de protecție. Verificați și îndepărtați eventualele obstacole din partea inferioară a mașinii (par. 7.3.2) care împiedică rotirea dispozitivului de tăiere. Dacă problema continuă, contactați un centru de service pentru verificări, înlocuiri și reparații (par. 8.1).
	Defecțiune a mașinii	Scoateți cheia de siguranță din contact și contactați un centru de asistență pentru verificări, înlocuiri sau reparații.
3. Iarba se taie greu.	Dispozitivul de tăiere nu este în stare bună.	Contactați un centru de service pentru eventuala înlocuire a dispozitivului de tăiere.
4. Se produc zgomote și/ sau vibrații excesive în timpul sesiunii de lucru.	Fixarea dispozitivului de tăiere slăbit sau a dispozitivului de tăiere avariata.	Opriti imediat motorul și scoateți cheia de siguranță. Contactați un centru de service pentru verificări, înlocuiri și reparații (par. 8.1).
5. Autonomia bateriei este slabă.	Condiții dificile de funcționare cu consum de curent mai mare.	Optimizați utilizarea (par. 7.2.1).
	Baterie insuficientă pentru cerințele operaționale.	Folosiți o a doua baterie sau o baterie cu capacitate mărită (par. 13.2).
6. Încărcătorul nu încarcă bateria.	Bateria nu a fost introdusă corect în încărcător.	Asigurați-vă că a fost introdusă corect (par. 7.2.3).
	Condiții de mediu necorespunzătoare.	Efectuați încărcarea într-un mediu cu temperatură potrivită (a se vedea manualul de instrucțiuni al bateriei/încărcătorului).
	Contacte murdare.	Curățați contactele.
	Încărcătorul nu primește energie electrică.	Verificați dacă ștecherul a fost conectat și dacă există tensiune la priza de curent.
	Încărcător defect.	Înlocuiți cu o piesă de schimb originală.
		Dacă problema continuă, consultați manualul bateriei/încărcătorului.

13. ACCESORII LA CERERE

13.1 KIT PENTRU MULCI

Mărunțește fin iarba tăiată și o lasă pe pajiște, ca alternativă la colectarea în sac (dacă există în dotarea mașinii) (Fig.31).

13.2 BATERII

Sunt disponibile baterii cu diferite capacități, pentru diferite nevoi de operare (Fig. 32). Lista bateriilor omologate pentru această mașină se află în tabelul „Date tehnice”.

13.3 ÎNCĂRCĂTOR DE BATERIE

Dispozitiv care se utilizează la încărcarea bateriei (Fig. 33).



ОГЛАВЛЕНИЕ

1. ОБЩИЕ СВЕДЕНИЯ.....	1
1.1 Как следует читать это руководство.....	1
1.2 Обозначения.....	1
2. ПРАВИЛА БЕЗОПАСНОСТИ.....	1
2.1 Обучение.....	1
2.2 Подготовительные операции.....	2
2.3 Во время работы.....	2
2.4 Техническое обслуживание, хранение.....	2
2.5 Батарея / зарядное устройство.....	3
2.6 Охрана окружающей среды.....	3
3. ОЗНАКОМЛЕНИЕ С МАШИНОЙ.....	3
3.1 Описание машины и предусмотренное применение.....	3
3.2 Знаки безопасности.....	4
3.3 Идентификационный ярлык.....	4
3.4 Основные компоненты.....	4
4. МОНТАЖ.....	5
4.1 Распаковка (Рис. 3).....	5
4.2 Монтаж рукоятки.....	5
4.3 Монтаж ТРАВСОББОРНИКА.....	5
5. СРЕДСТВА УПРАВЛЕНИЯ.....	5
5.1 Ключ безопасности (Устройство отключения).....	5
5.2 Рукоятка.....	5
5.3 Регулировка высоты скашивания травы.....	6
6. ИСПОЛЬЗОВАНИЕ МАШИНЫ.....	6
6.1 Подготовительные операции.....	6
6.2 Проверки безопасности.....	7
6.3 Запуск.....	7
6.4 Описание работы.....	7
6.5 Останов.....	7
6.6 После эксплуатации.....	8
7. ТЕХНИЧЕСКОЕ ОБСЛУЖИВАНИЕ.....	8
7.1 Общие сведения.....	8
7.2 БАТАРЕЯ.....	8
7.3 ОЧИСТКА.....	9
7.4 Крепежные гайки и винты.....	9
7.5 Очистка воздушного фильтра.....	9
8. ВНЕПЛАНОВОЕ ТЕХОБСЛУЖИВАНИЕ.....	9
8.1 Режущее приспособление.....	9
9. ХРАНЕНИЕ.....	9
9.1 Хранение машины.....	9
9.2 Хранение батареи.....	9
10. ПЕРЕМЕЩЕНИЕ И ТРАНСПОРТИРОВКА.....	9
11. ТАБЛИЦА ТЕХНИЧЕСКОГО ОБСЛУЖИВАНИЯ 10.....	10
12. Выявление неполадок.....	10
12.1 Для машин с электронным управлением.....	10
12.2 Для машин без электронного управления.....	11
13. ДОПОЛНИТЕЛЬНОЕ ОБОРУДОВАНИЕ ПО ТРЕБОВАНИЮ.....	12
13.1 Комплект для мульчирования.....	12
13.2 Батареи.....	12
13.3 Зарядное устройство.....	12

1. ОБЩИЕ СВЕДЕНИЯ

1.1 КАК СЛЕДУЕТ ЧИТАТЬ ЭТО РУКОВОДСТВО

В тексте этого руководства отдельные параграфы, содержащие особенно важную информацию о технике безопасности или принципах работы устройства, выделены следующим образом:

ПРИМЕЧАНИЕ или ВАЖНО содержит уточнения или ссылки на другую ранее упомянутую информацию для предотвращения поломки машины или нанесения ущерба.

Символ обозначает опасность. Несоблюдение данного предупреждения может привести к получению и нанесению травм и/или нанесению ущерба.

* Пункты, обрамленные серой пунктирной рамкой, содержат описание опциональных характеристик, не присущих всем моделям, представленным в данном руководстве.
* Проверьте, есть ли данная характеристика в вашей модели.

Все обозначения «передний», «задний», «правый» и «левый» указываются относительно рабочего положения оператора.

1.2 ОБОЗНАЧЕНИЯ

1.2.1 Рисунки

Рисунки в данном руководстве по эксплуатации пронумерованы 1, 2, 3 и так далее.

Компоненты, показанные на рисунках, обозначены буквами А, В, С и так далее.

Ссылка на компонент С на рисунке 2 осуществляется при помощи фразы: «См. рис. 2.С» или просто «(рис. 2.С)».

Изображения на рисунках являются приблизительными. Реальные детали могут отличаться от изображенных.

1.2.2 Названия глав

Данное руководство подразделяется на главы и пункты.

Пункт под названием «2.1 Обучение» является подпунктом главы «2. Правила безопасности».

Ссылки на главы и пункты обозначаются сокращением гл. или пункт и соответствующим номером. Пример: «гл. 2» или «пункт 2.1»

2. ПРАВИЛА БЕЗОПАСНОСТИ

2.1 ОБУЧЕНИЕ

Ознакомьтесь с органами управления и надлежащим использованием машины. Научитесь быстро останавливать двигатель. Несоблюдение мер предосторожности и рекомендаций может привести к пожарам и/или серьезным травмам.

- Ни в коем случае не разрешайте пользоваться машиной детям или лицам, недостаточно хорошо знакомым с правилами обращения с ней. Местное законодательство может устанавливать минимальный возраст пользователя.
- Это оборудование может использоваться детьми 8 лет и старше, а также людьми с ограниченными физическими и умственными способностями, с нарушенной чувствительностью, не обладающими опытом и знаниями, при условии, что их действиями руководит другое лицо или если им

- объяснили, как пользоваться машиной, и они понимают возможную опасность. Дети не должны играть с оборудованием. Очистка и техническое обслуживание не должны выполняться детьми без присмотра.
- Никогда не используйте машину, если пользователь устал, плохо себя чувствует или находится под воздействием лекарств, наркотиков, алкоголя или веществ, снижающих скорость рефлексов и уровень внимания.
 - Не перевозите на машине детей или других пассажиров.
 - Помните, что оператор или пользователь несет ответственность за несчастные случаи или ущерб, нанесенный другим лицам или их имуществу. Пользователь несет ответственность за оценку потенциальных рисков на участке, на котором он работает, кроме того, он должен принять все меры предосторожности, чтобы обеспечить свою безопасность и безопасность окружающих, в особенности на склонах, неровных, скользких или неустойчивых поверхностях.
 - Если вы намерены передать или одолжить машину другим лицам, удостоверьтесь, что они ознакомились с указаниями по эксплуатации, изложенными в настоящем руководстве.

2.2 ПОДГОТОВИТЕЛЬНЫЕ ОПЕРАЦИИ

Средства индивидуальной защиты (СИЗ)

- Наденьте подходящую одежду, прочную рабочую обувь на нескользящей подошве и длинные брюки. Не запускайте машину босиком или в открытых сандалиях. Наденьте наушники для защиты органов слуха.
- Использование защиты органов слуха может снизить способность слышать предупреждения (крики или аварийные сигналы). Будьте особо внимательны к тому, что происходит вокруг рабочей зоны.
- Во всех ситуациях, где присутствует риск для рук, надевайте защитные перчатки.
- Не надевайте шарфы, халаты, колье, браслеты, развевающую одежду, а также одежду со шнурами и галстуки, а также любые висячие или широкие аксессуары, которые могут застрять в машине или в предметах и материалах, находящихся на рабочем месте.
- Должным образом соберите длинные волосы.

Рабочий участок / Машина

- Внимательно осмотрите рабочий участок и уберите все, что может быть выброшено машиной, либо повредить режущее приспособление/вращающиеся органы (камни, ветки, проволоку, кости и т.д.).

2.3 ВО ВРЕМЯ РАБОТЫ

Рабочий участок

- Не используйте машину во взрывоопасной среде, поблизости от горючих жидкостей, газа или пыли. Электрооборудование генерирует искры, которые могут привести к возгоранию пыли или паров.
- Работайте только при дневном свете или при хорошем искусственном освещении, в условиях хорошей видимости.
- На рабочем участке не должно быть взрослых людей, детей и животных. Необходимо, чтобы другой взрослый человек смотрел за детьми.
- Избегайте работы на мокрой траве, под дождем или если близиится гроза, особенно если возможны молнии.
- Не подвергайте машину воздействию дождя или влажности. Вода, проникающая внутрь оборудования, повышает риск электрического удара.
- Обращайте особое внимание на неровности почвы (кочки, канавы), на уклон, на скрытые опасности и наличие возможных препятствий, которые могут ограничить видимость.

- Соблюдайте осторожность, работая рядом с обрывами, канавами и берегами водоемов. Машина может опрокинуться, если одно из колес переедет через их край или если край обвалится.
- На наклонных газонах работайте в поперечном направлении и ни в коем случае не вверх/вниз, будьте особенно внимательны при изменении направления и всегда имейте собственную точку опоры, а также следите, чтобы колеса не столкнулись с препятствиями (камни, ветки, корни и т.д.), что может привести к боковому скольжению или потере контроля над машиной.
- Когда вы работаете на машине рядом с проезжей частью, учитывайте потенциальное присутствие транспортных средств.

Правила поведения во время работы

- Будьте осторожны при движении задним ходом или назад. При движении задним ходом смотрите назад до и во время движения, чтобы убедиться в отсутствии препятствий.
- Никогда не работайте бегом, только шагом.
- Избегайте ситуаций, когда газонокосилка тянет за собой оператора.
- Всегда держите руки и ноги на расстоянии от режущего приспособления как во время запуска, так и во время работы на машине.
- Внимание: режущий элемент продолжает вращаться в течение нескольких секунд после его выключения или после выключения двигателя.
- Всегда держитесь на расстоянии от отверстия для выброса.



В случае поломки или аварий во время работы немедленно выключить двигатель и убрать машину, чтобы она не нанесла еще больший ущерб; если произошел несчастный случай и оператор или третьи лица получили травмы, немедленно принять меры по помощи пострадавшим, наиболее подходящие в конкретной ситуации, и обратиться в медицинское учреждение для необходимого лечения. Тщательно удалите материал, который может нанести ущерб или травмы людям и животным, которые могут его не заметить.

Ограничения в применении

- Никогда не используйте машину с поврежденными, отсутствующими или неправильно расположенными защитными приспособлениями (травосборник, защита бокового выброса, защита заднего выброса).
- Не используйте машину, если дополнительное оборудование/инструмент не установлены в предусмотренных местах.
- Не отключайте, не выключайте, не снимайте и не разбирайте имеющиеся защитные устройства/микровыключатели.
- Не подвергайте машину чрезмерным нагрузкам и не используйте маленькую машину для выполнения тяжелой работы; использование подходящей машины снижает риск и повышает качество работы.

2.4 ТЕХНИЧЕСКОЕ ОБСЛУЖИВАНИЕ, ХРАНЕНИЕ

Регулярное техническое обслуживание и правильное хранение являются залогом безопасности машины и поддержания ее эксплуатационных качеств.

Техническое обслуживание

- Ни в коем случае не используйте машину с износившимися или поврежденными частями. Поврежденные и износившиеся детали всегда необходимо заменять, они не подлежат ремонту.
- Во время наладки машины необходимо работать очень внимательно во избежание попадания пальцев в щель между

движущимся режущим приспособлением и неподвижными узлами машины.

 **Значения уровня шума и вибрации, указанные в настоящем руководстве, являются максимальными рабочими значениями машины. Использование несбалансированного режущего элемента, слишком высокая скорость, отсутствие технического обслуживания существенно влияют на уровень шума и вибрацию. Следовательно, необходимо принять профилактические меры для устранения возможного ущерба, вызванного высоким уровнем шума и вибрационными нагрузками; выполнять обслуживание машины, надевать противозащитные наушники, делать перерывы во время работы.**

Хранение

- Для снижения риска пожара не оставлять контейнеры с отходами в помещении.

2.5 БАТАРЕЯ / ЗАРЯДНОЕ УСТРОЙСТВО

ВАЖНО Нижеследующие правила безопасности дополняют предписания по технике безопасности, изложенные в инструкции батареи и зарядного устройства, прилагаемой вместе с машиной.

- Для зарядки батареи используйте только зарядные устройства, рекомендованные изготовителем. Неподходящее зарядное устройство может привести к электрическому удару, перегреву или утечке едкой жидкости из батареи.
- Используйте только определенные батареи, предусмотренные для вашего оборудования. Использование батарей другого типа может привести к травмам и риску пожара.
- Прежде чем вставить батарею удостоверьтесь, что оборудование выключено. Установка батареи во включенное электрическое оборудование может привести к пожару.
- Храните неиспользуемую батарею на расстоянии от канцелярских скрепок, монет, ключей, гвоздей, винтов и других маленьких металлических предметов, которые могут вызвать короткое замыкание контактов. Короткое замыкание электрической цепи между контактами может вызвать возгорание или пожар.
- Не используйте зарядное устройство в местах с наличием паров, воспламеняющихся веществ, а также на легковоспламеняющихся поверхностях, например, на бумаге, ткани и т.д. Во время зарядки зарядное устройство нагревается и может вызвать пожар.
- Во время транспортировки аккумуляторов следите, чтобы контакты не соприкасались между собой, и не используйте металлическую тару для их транспортировки.

2.6 ОХРАНА ОКРУЖАЮЩЕЙ СРЕДЫ

Охрана окружающей среды должна являться существенным и первоочередным аспектом при пользовании машиной, во благо человеческого общества и окружающей среды, в которой мы живем.

- Старайтесь не беспокоить окружающих. Используйте машину только в разумное время (не рано утром и не поздно вечером, когда вы можете помешать окружающим).
- Строго соблюдайте местные нормы по утилизации упаковок, поврежденных частей или любых элементов со значительным влиянием на окружающую среду; эти отходы не должны выбрасываться с бытовым мусором, а собираться отдельно и передаваться в специальные центры сбора отходов, выполняющие их переработку.
- Строго соблюдать действующие на местном уровне правила по вывозу отходов.
- После завершения срока службы машины не выбрасывайте ее с бытовым мусором, а обратитесь в центр сбора отходов в соответствии с действующим местным законодательством.



Не выбрасывайте электрооборудование вместе с бытовыми отходами. В соответствии с Европейской директивой 2012/19/UE относительно выведенного из эксплуатации электрического и электронного

оборудования и ее применением согласно правилам страны эксплуатации, выведенное из эксплуатации электрооборудование должно отправляться на переработку в соответствии с требованиями по охране окружающей среды отдельно от других отходов. Если электрооборудование выбрасывается на свалку или закапывается в землю, вредные вещества могут проникнуть в слой подземных вод и попасть в пищевые продукты, что приведет к нанесению ущерба вашему здоровью и хорошему самочувствию. Для получения более подробной информации по переработке этого изделия обращайтесь в учреждение, ответственное за переработку отходов, или к Вашему дистрибьютору.



По завершении срока службы батарей обеспечьте их уничтожение, которое не нанесет вреда окружающей среде. Батарея содержит материал, опасный для вас и для окружающей среды. Батарею необходимо извлечь и отдельно сдать в центр переработки отходов, который принимает литий-ионные батареи.



Раздельный сбор использованных изделий и упаковочных материалов позволяет перерабатывать и повторно использовать материалы.

Повторное использование вторично переработанных материалов помогает уменьшить загрязнение окружающей среды и снизить потребность в первичном сырье.

3. ОЗНАКОМЛЕНИЕ С МАШИНОЙ

3.1 ОПИСАНИЕ МАШИНЫ И ПРЕДУСМОТРЕННОЕ ПРИМЕНЕНИЕ

Данная машина является газононосильной с пешеходным управлением.

Машина состоит из двигателя, который приводит в действие режущее приспособление, расположенное в корпусе, у машины имеются колеса и рукоятка.

Оператор ведет машину и управляет ее основными органами, всегда находясь за рукояткой, поэтому он всегда находится на безопасном расстоянии от вращающегося режущего приспособления.

Если оператор отходит от машины, то двигатель и режущее приспособление выключаются в течение нескольких секунд.

3.1.1 Предусмотренное использование

Данная машина предназначена и разработана для скашивания (и сбора) травы в садах и травянистых зонах, с расширением сообразно режущей способности, выполняемого в присутствии оператора, стоящего на ногах.

В общих чертах, данная машина может:

1. Косить траву и собирать ее в травосборник.
2. Косить траву и сбрасывать ее на газон/сади.
3. Косить траву и сбрасывать ее в боковом направлении (если предусмотрено).
4. Косить траву, измельчать ее и укладывать на газон (функция "мульчирования").

Использование специального дополнительного оборудования, предусмотренного изготовителем в качестве оригинальной оснастки или приобретаемого отдельно, позволяет выполнять эту работу в различных режимах, описанных в данном руководстве или в инструкциях к отдельным дополнительным устройствам.

3.1.2 Неправильное использование

Любое другое использование, отличное от вышеупомянутого, может создать опасность и причинить ущерб людям и/или имуществу.

Входит в понятие неправильного использования (в качестве примера, но не ограничиваясь этими случаями):

- Водить на машине других людей, детей или животных, потому что они могут упасть и получить серьезные травмы, а также повлиять на безопасность управления машиной.
- Пользоваться машиной для собственного перемещения.
- Использовать машину для буксировки или подталкивания грузов.
- Приводить в действие режущее приспособление на участках без травы.
- Использовать машину для сбора листьев или отходов.
- Использовать машину для подравнивания живой изгороди или для стрижки нетравянистых растений.
- Пользование машиной несколькими операторами.

ВАЖНО *Ненадлежащее использование машины влечет за собой утрату силы гарантии и снимает с изготовителя всю ответственность, возлагая на пользователя ответственность за издержки в случае порчи имущества, получения травм или нанесения ущерба третьим лицам.*



3.1.3 Тип пользователя



Данная машина предназначена для широкого потребителя, для непрофессионального применения. Она предназначена для любительского применения.



ВАЖНО *Машиной должен управлять только один человек.*



3.2 ЗНАНИ БЕЗОПАСНОСТИ



На машине имеются различные символы (рис. 2). Они призваны напоминать оператору о необходимости внимательной и осторожной эксплуатации. Значение символов:



  **Внимание.** Перед использованием машины прочитайте указания.

  **Опасность! Риск выброса предметов.** Удалите людей за пределы рабочей зоны во время пользования машиной.

  Только для газонокосилок с тепловым двигателем.

  Только для электрических газонокосилок с питанием от сети.

  Только для электрических газонокосилок с питанием от сети.

  **Опасность! Опасность порезов.** Движущиеся режущие приспособления. Не вводите руки или ноги в отсек с режущими приспособлениями.

  **Внимание, острое режущее приспособление.** Не вставляйте руки или ноги внутрь выемки для режущего приспособления. Режущее приспособление продолжает вращаться даже после выключения двигателя. Извлекайте ключ безопасности (устройство отключения) перед выполнением обслуживания.

ВАЖНО *Поврежденные или нечитаемые наклейки нуждаются в замене. Закажите новые наклейки в авторизованном сервисном центре.*

3.3 ИДЕНТИФИКАЦИОННЫЙ ЯРЛЫК

На идентификационном ярлыке указана следующая информация (рис.1).

1. Уровень звуковой мощности.
2. Знак соответствия директиве СЕ.
3. Год изготовления.
4. Тип машины.
5. Заводской номер.
6. Наименование и адрес изготовителя.
7. Код изделия.
8. Макс. скорость работы двигателя.
9. Вес в кг.
10. Напряжение и частота питания.
11. Класс защиты электрической части.
12. Номинальная мощность.

Впишите идентификационные данные машины в специальные поля на ярлыке, помещенном на обратной стороне обложки.

ВАЖНО *Указывайте идентификационные данные, представленные на идентификационном ярлыке, каждый раз при обращении в авторизованный сервисный центр.*

ВАЖНО *Образец декларации соответствия находится на последних страницах руководства.*

3.4 ОСНОВНЫЕ КОМПОНЕНТЫ

Машина состоит из следующих основных составных частей, которые выполняют следующие функции (рис.1.0):

- А. Шасси:** это корпус, в котором находится вращающееся режущее приспособление.
- В. Двигатель:** приводит в движение режущий аппарат и колеса (если предусмотрено).
- С. Режущее приспособление:** это элемент, предназначенный для кошения травы.
- Д. Боковой желоб для выброса:** Это защитное устройство, предотвращающее выброс собранных режущими приспособлениями предметов на большое расстояние от машины.
- Е. Боковой желоб для выброса (если предусмотрен):** Это защитное устройство, предотвращающее выброс собранных режущими приспособлениями предметов на большое расстояние от машины.
- Ф. Боковой желоб для выброса (если предусмотрен):** помимо выброса травы на газон в боковом направлении данный элемент служит для целей безопасности, предотвращая разлет предметов, захватываемых режущим приспособлением, на большое расстояние от машины (только для моделей с боковым выбросом).
- Г. Травосборник:** помимо сбора скошенной травы данный элемент служит для целей безопасности, предотвращая разлет предметов, захватываемых режущим приспособлением, на большое расстояние от машины (только для моделей с задним сбором).
- Н. Рукоятка:** это рабочее место оператора. Ее длина позволяет оператору во время работы всегда держаться на безопасном расстоянии от вращающегося режущего приспособления.

- I. **Батарея (если она не поставляется с машиной, см. гл. 13 «дополнительное оборудование по требованию»):** обеспечивает электропитание для запуска двигателя; ее характеристики и правила эксплуатации описаны в отдельном руководстве.
- J. **Рычаг присутствия оператора:** - это рычаг, который вводит в зацепление режущее приспособление и привод. Двигатель останавливается автоматически при отпускании рычага.
- K. **Рычаг включения привода (при наличии):** представляет собой рычаг, приводящий в зацепление колесный привод и обеспечивающий продвижение машины.
- L. **Дверца для доступа в отсек с батареями**
- M. **Ключ безопасности (Устройство отключения):** Этот ключ включает / выключает электрическую цепь машины.
- N. **Зарядное устройство (если она не поставляется с машиной, см. гл. 13 «дополнительное оборудование по требованию»):** это устройство, которое используется для зарядки батареи.

 **Строго соблюдайте указания и требования стандартов техники безопасности, приведённые в гл. 2.**

4. МОНТАЖ

В связи со складированием и транспортировкой некоторые составные части машины не собираются непосредственно на заводе, их необходимо собрать после удаления упаковочного материала, согласно следующим указаниям.

 **Распаковка и завершение монтажа должны выполняться на твердой и ровной поверхности, где достаточно места для перемещения машины и ее упаковки. Перед использованием машины необходимо выполнить все указания, изложенные в разделе "МОНТАЖ".**

4.1 РАСПАКОВКА (РИС. 3)

1. Вскрывайте упаковку осторожно и внимательно, чтобы не потерять компоненты.
2. Ознакомьтесь с документами, лежащими в коробке, в том числе, с данным руководством.
3. Извлеките из коробки все отдельные компоненты.
4. Выбросьте коробку и упаковочные материалы в соответствии с местным законодательством.

 **Перед выполнением монтажа удостоверьтесь, что ключ безопасности не вставлен в соответствующее гнездо.**

4.2 МОНТАЖ РУКОЯТКИ

Соберите рукоятку, как показано на (рис. 4).

4.3 МОНТАЖ ТРАВСОБОРНИКА

Установите травсоборник, как показано на (рис. 5).

5. СРЕДСТВА УПРАВЛЕНИЯ

5.1 КЛЮЧ БЕЗОПАСНОСТИ (УСТРОЙСТВО ОТКЛЮЧЕНИЯ)

Ключ (рис.6.А), расположенный в отсеке с батареями, включает и выключает электрическую цепь машины. После извлечения ключа полностью отключается электрическая цепь, что предотвращает неконтролируемое использование машины.

ВАЖНО Извлекайте ключ безопасности каждый раз, когда вы не используете машину или оставляете ее без присмотра.

- Для включения некоторых моделей необходимо перевести ключ в положение «ON» (ВКЛ.), чтобы активировать электрическую цепь машины.
- Переведите ключ в положение «OFF» (ВЫКЛ.), чтобы полностью отключить электрическую цепь и предотвратить неконтролируемое использование машины.

5.2 РУКОЯТКА

5.2.1 Рычаг оператора

Рычаг оператора (рис. 7.А) подключает режущее приспособление.

Он расположен в передней части рукоятки.

Нажмите на предохранительную кнопку (рис. 7.С) и переведите рычаг по направлению к рукоятке, чтобы привести в действие режущее приспособление.

При отпускании рычага двигатель останавливается автоматически, и все функции отключаются.

ПРИМЕЧАНИЕ Включение режущего приспособления возможно только при нажатии на желтую кнопку с правой стороны рукоятки и при переводе рычага оператора по направлению к рукоятке.

5.2.2 Кнопка включения (если она предусмотрена)

• Кнопка включения (рис.8.А) используется для:



1. **Включение машины.** После нажатия кнопки (рис.8.А) загорается светодиод (рис.8.В) и машина готова к работе.

ПРИМЕЧАНИЕ Машина может быть включена, только если отпущены рычаг оператора и рычаг привода.

ПРИМЕЧАНИЕ Если машина не используется, через 15 секунд светодиод выключится, и потребуются повторить описанную выше операцию.



2. **Включение режущего приспособления.**
ПРИМЕЧАНИЕ Включение режущего приспособления возможно только при условии, что рычаг оператора прижат к рукоятке (см. пункт 6.3).

3. **Отключение режущего приспособления.**

При включенном режущем приспособлении отпустите рычаг оператора (рис. 7.А); режущее приспособление остановится, а машина останется включенной.

5.2.3 Рычаг включения привода

ВАЖНО Двигатель должен всегда запускаться при отключенном приводе.

Этот рычаг включает привод колес и запускает движение машины.

Он расположен в задней части рукоятки.



Привод включен. Продвижение газонокосилки происходит при перемещении рычага к рукоятке (рис. 7.В). Газонокосилка останавливается после отпущания рычага.

ВАЖНО Не тяните машину назад, когда включен привод.

В некоторых моделях можно регулировать скорость продвижения при помощи регулятора с правой стороны рукоятки (рис. 8.С).

Можно установить 6 различных скоростей.



1. Максимальная скорость (приблизительно 5 км/ч).



2. Минимальная скорость (приблизительно 2,5 км/ч).

ПРИМЕЧАНИЕ Последний выбранный уровень скорости остается установленным даже после выключения машины.

5.2.4 Кнопка «ЕСО» (если она предусмотрена)

Функция «ЕСО» позволяет экономить энергию при стрижке травы, оптимизируя автономность батареи. Чтобы подключить или отключить функцию «ЕСО», нажмите кнопку (рис.8.Д).

Эта функция отключается всякий раз после отпущания рычагов оператора.

ПРИМЕЧАНИЕ Не рекомендуется использовать функцию «ЕСО» в неблагоприятных условиях работы (густая, высокая, влажная трава).

5.3 РЕГУЛИРОВКА ВЫСОТЫ СКАШИВАНИЯ ТРАВЫ

При помощи опускания или подъема шасси можно устанавливать несколько уровней высоты скашивания травы.



Выполняйте эту операцию при выключенном режущем приспособлении.

Высоту скашиваемой травы регулируют специальным рычагом (рис.9.А), который поднимает или опускает шасси до нужного уровня.

6. ИСПОЛЬЗОВАНИЕ МАШИНЫ

ВАЖНО Инструкции, относящиеся к батареям и зарядному устройству, приведены в соответствующем руководстве.

6.1 ПОДГОТОВИТЕЛЬНЫЕ ОПЕРАЦИИ

Убедитесь, что предохранительный ключ извлечен из гнезда. Поставьте машину в горизонтальное положение так, чтобы она прочно опиралась на землю.

6.1.1 Проверка состояния батареи

Перед использованием машины в первый раз после покупки, полностью зарядите батарею, следуя указаниям, изложенным в руководстве по батарее.

Наждый раз перед использованием проверяйте состояние заряда батареи, следуя указаниям, изложенным в руководстве по батарее.

6.1.2 Подготовка машины к работе

ПРИМЕЧАНИЕ Эта машина позволяет выполнять стрижку травы на газонах в различных режимах.

а. Подготовка к скашиванию со сбором травы в травосборник:

1. Для моделей с боковым выбросом: убедитесь в том, что защита (рис. 10.А) опущена и заблокирована предохранительным рычагом (рис.10.В).
2. Вставьте травосборник (рис.10.С).

в. Подготовка к скашиванию и выбросу травы на землю сзади:

1. Поднимите защиту заднего выброса (рис.11.А) и установите штифт (рис.11.В).
2. В моделях с возможностью бокового выброса: убедитесь в том, что защита (рис. 11.С) опущена и заблокирована предохранительным рычагом (рис.11.Д).

Чтобы удалить штифт: см. Рис.11.А/В.

с. Подготовка к скашиванию с измельчением травы (функция "мульчирование"):

Поднимите защитное устройство заднего выброса (рис. 12. А) и вставьте крышку дефлектора (рис. 12.В) в отверстие для выброса, слегка наклонив ее вправо; после этого закрепите ее, вставив два штифта (рис. 12.В.1) в специальные отверстия до щелчка.

В моделях с возможностью бокового выброса: убедитесь в том, что защита бокового выброса (рис. 12.С) опущена и заблокирована предохранительным рычагом (рис.12.Д).

д. Подготовка к скашиванию и боковому выбросу травы на землю:

1. Поднимите защитное устройство заднего выброса (рис. 13.А) и вставьте крышку дефлектора (рис. 13.В) в отверстие для выброса, слегка наклонив ее вправо; после этого закрепите ее, вставив два штифта (рис. 13.В.1) в специальные отверстия до щелчка.
2. Нажмите слегка на предохранительный рычаг (Рис.13.С) и поднимите защиту бокового выброса (Рис.13.Д).
3. Вставьте дефлектор бокового выброса (Рис.13.Е).
4. Закройте защиту бокового выброса (Рис.13.Д) так, чтобы боковой выгрузной дефлектор (Рис.13.Е) оказался заблокированным.

Чтобы снять боковой выгрузной дефлектор:

5. Нажмите слегка на предохранительный рычаг (Рис.13.С) и поднимите защиту бокового выброса (Рис.13.Д).
6. Отсоедините боковой выгрузной дефлектор (Рис.13.Е).

6.1.3 Регулирование рукоятки (Рис.14/15)

⚠ Выполняйте эту операцию при выключенном режущем приспособлении.

6.2 ПРОВЕРКИ БЕЗОПАСНОСТИ



Прежде чем приступить к работе, всегда проверяйте безопасность машины.

6.2.1 Проверка безопасности перед началом работы

- Проверьте целостность всех компонентов машины и правильность их монтажа;
- проверьте правильную затяжку всех крепёжных деталей;
- все поверхности машины должны быть чистыми и сухими.

6.2.2 Проверка работы машины

Действие	Результат
<ol style="list-style-type: none">1. Включите машину и запустите режущее приспособление (пункт 6.3).2. Отпустите рычаг оператора (рис. 21 А).	<ol style="list-style-type: none">1. Режущее приспособление должно двигаться.2. Рычаг должен автоматически и быстро вернуться в нейтральное положение, двигатель — выключиться, а режущее приспособление — остановиться в течение нескольких секунд.
<ol style="list-style-type: none">1. Включите машину (пункт 6.3) и приведите в действие рычаг привода (пункт 5.2.3).2. Отпустите рычаг привода.	<ol style="list-style-type: none">1. Колеса вращаются и машина движется вперед.2. Колеса перестают вращаться, и машина останавливается.
Пробное перемещение	Аномальная вибрация отсутствует. Подозрительные шумы отсутствуют.



Если результат любой проверки отличается от приведенного в таблице, пользоваться машиной нельзя! Обращаться в сервисный центр для выполнения проверок и ремонта.

6.3 ЗАПУСК

ПРИМЕЧАНИЕ Выполняйте запуск на ровном участке, где нет препятствий и высокой травы.

1. Откройте дверцу для доступа в отсек с батареями (рис.16.А).
2. Правильно вставьте батареи до конца в соответствующий отсек (пункт 7.2.3) и протолкните их до щелчка, чтобы заблокировать в нужном положении и обеспечить электрический контакт.
3. До конца вставьте ключ безопасности (рис. 17.А). Поверните ключ в положение «ON» (ВКЛ.) (при наличии функции).
4. Плотно закройте дверцу.

5. Для моделей, приводимых в действие нажатием на кнопку включения: нажмите на кнопку включения (рис. 18.А), светодиод будет включен в течение 15 секунд.
6. Приведите в действие режущее приспособление, нажав сначала на предохранительную кнопку (рис. 19.А), а затем на рычаг оператора (рис. 19.В).
7. Для включения привода нажмите на рычаг в задней части рукоятки (рис. 19.С).

6.4 ОПИСАНИЕ РАБОТЫ

ВАЖНО Во время работы всегда держитесь на безопасном расстоянии от режущего приспособления, насколько это позволяет длина рукоятки.

На автономность батарей (и, следовательно, на площадь участка, скашиваемого на одной зарядке) влияют различные факторы, описанные в (п. 7.2.1).

Во время использования отображается состояние заряда * батарей (оставшийся процент заряда) (рис.8.Е).

ВАЖНО Если двигатель останавливается из-за перегрева во время работы, необходимо подождать приблизительно 5 минут перед повторным запуском.

6.4.1 Скашивание травы

1. Начать продвижение и кошение травяного покрова.
2. Отрегулируйте скорость движения и высоту скашивания травы (пункт 5.3) в соответствии с состоянием газона (высота, плотность и влажность травы) и количеством скашиваемой травы.

Не рекомендуется использовать модели с тяговым двигателем (пункт 5.2.3): для скашивания травы на * уклонах более 15°.

3. Внешний вид газона улучшится, если скашивание будет осуществляться на одной и той же высоте, попеременно в двух направлениях (рис.20).



При боковом выбросе: рекомендуется вести газонокосилку так, чтобы избежать выброса травы на еще * не подстриженный газон.

При мульчировании или заднем выбросе травы:

- Всегда избегайте скашивать значительное количество травы. Никогда не скашивайте более третьей части от высоты травы за один раз (рис.20).
- Всегда содержите шасси в чистоте (пункт 7.3.1).

6.4.2 Опорожнение травосборника

Если имеется устройство сигнализации наполнения * травосборника:

 Поднятый = пустой.  Внизу = полный*.

*травосборник наполнен и требуется его опустошить.

Чтобы снять и опорожнить травосборник:

1. дождитесь останова режущего приспособления;
2. снимите травосборник (рис. 25.А).

6.5 ОСТАНОВ

Для останова машины:

1. Отпустите рычаг оператора (рис. 21 А).
2. Для моделей, приводимых в действие нажатием на кнопку включения: нажмите на кнопку включения (рис. 18.А).
3. Дождитесь останова режущего приспособления.

⚠ После выключения машины требуется несколько секунд, прежде чем ренжущее приспособление остановится.

ВАЖНО Всегда выключайте машину.

- Во время перемещения от одной рабочей зоны к другой.
- При пересечении участков без травы.
- При преодолении препятствий.
- Перед регулировкой высоты скашивания травы.
- Каждый раз, когда монтируется и демонтируется травосборник.
- Каждый раз, когда монтируется и демонтируется боковой дефлектор (если предусмотрен).

6.6 ПОСЛЕ ЭКСПЛУАТАЦИИ

1. Проведите очистку (пункт 7.3).
2. Если необходимо, замените поврежденные компоненты, а также затяните ослабленные винты и болты.

ВАЖНО Извлекайте ключ безопасности каждый раз, когда вы не используете машину или оставляете ее без присмотра.

7. ТЕХНИЧЕСКОЕ ОБСЛУЖИВАНИЕ

7.1 ОБЩИЕ СВЕДЕНИЯ

⚠ Правила безопасности приведены в гл. 2. Строго соблюдайте указания для предотвращения серьезных рисков и опасности.

⚠ Перед любой проверкой, очисткой, техническим обслуживанием/регулировкой машины:

- Остановите машину.
- Выньте предохранительный ключ, (никогда не оставляйте ключ вставленным или в пределах досягаемости детей или недееспособных лиц).
- Удостоверьтесь, что все подвижные узлы полностью остановились.
- Дайте остыть двигателю перед перемещением машины в какое-либо помещение.
- Прочитайте соответствующее руководство.
- Наденьте подходящую одежду, рабочие перчатки и защитные очки.

- Периодичность и описание операций технического обслуживания приведены в «Таблице технического обслуживания». Целью этой таблицы является помочь вам поддерживать эффективность и безопасность вашей машины. В ней указаны основные операции технического обслуживания машины и периодичность, предусмотренная для каждой из них. Выполняйте указанные действия по истечении первого из указанных сроков.
- Использование неоригинальных и/или неправильно установленных запасных частей и дополнительного оборудования может отрицательно сказаться на работе и безопасности машины. Изготовитель не несет ответственности за ущерб, несчастные случаи или травмы, вызванные данными изделиями.
- Оригинальные запчасти можно приобрести в сервисном центре или у авторизованных дистрибьюторов.

ВАЖНО Все операции по техническому обслуживанию и регулировке, не описанные в данном руководстве, должны быть выполнены через вашего дистрибьютора или в специализированном сервисном центре.

7.2 БАТАРЕЯ

7.2.1 Автономность батареи

На автономности батареи (и, следовательно, на площади участка, скашиваемого на одной зарядке) влияют следующие основные факторы:

- a. Условия эксплуатации, которые обуславливают увеличенное потребление энергии:
 - Скашивание густой, высокой, влажной травы.
- b. Ширина скашивания машины; чем больше ширина, тем больше расход энергии.
- c. Действия оператора, которых следует избегать:
 - Частое включение и выключение во время работы.
 - Слишком низкая высота скашивания травы, исходя из состояния газона.
 - Слишком высокая скорость движения, исходя из количества травы, которую требуется скосить.

ПРИМЕЧАНИЕ Во время работы батарея защищена от полной разрядки защитным устройством, которое выключает машину и блокирует ее работу.

Для того чтобы оптимизировать автономность батареи, рекомендуется:

- Выполнять скашивание, когда газон сухой.
- Стричь траву часто, чтобы она не была слишком высокой.
- Увеличить высоту скашивания, если трава очень высокая, а затем обработать этот участок еще раз, снизив высоту.
- Не использовать функцию уменьшения, если трава слишком высокая.
- Используйте функцию «Есо» (пункт 5.2.4).

Если требуется использовать машину более продолжительное время, чем того позволяет стандартная батарея, то существуют следующие возможности:

- Приобрести вторую стандартную батарею, чтобы сразу заменить разряженную батарею, не прерывая работы.
- Приобрести батарею с более высокой автономностью по сравнению со стандартной батареей (пункт 13.2).

7.2.2 Извлечение и зарядка батареи

1. Откройте крышку батарейного отсека и выньте предохранительный ключ.
2. Нажмите на кнопку на батарее (рис. 22.A) и снимите ее (рис. 22.B).
3. Вставьте батарею (рис.23.B) в специальный отсек зарядного устройства (рис.23.C).
4. Подсоедините зарядное устройство к розетке, напряжение которой соответствует указанному на табличке.
5. Выполните полную зарядку, следуя указаниям, изложенным в руководстве батареи/зарядного устройства.

ПРИМЕЧАНИЕ Батарея оборудована защитой, которая препятствует зарядке, если температура в помещении не находится в пределах от 0 до +45 °С.

ПРИМЕЧАНИЕ Можно заряжать батарею в любое время, в том числе частично, без риска повреждения.

7.2.3 Повторная установка батареи в машину

После завершения зарядки:

1. Извлеките батарею из отсека в зарядном устройстве (избегайте ее долгого нахождения в режиме зарядки, когда она уже заряжена).
2. Отключите зарядное устройство от электросети.

- Откройте дверцу для доступа в батарейный отсек (рис. 24.А), вставьте батарею (рис. 24.В) до конца в соответствующий отсек и протолкните ее до щелчка, чтобы заблокировать в нужном положении и обеспечить электрический контакт.

Плотно закройте дверцу.

7.3 ОЧИСТКА

После каждого использования чистите машину согласно приведенным ниже указаниям.

7.3.1 Очистка машины

- Всегда проверяйте, что вентиляционные отверстия не забиты отходами.
- Не используйте струи воды и избегайте попадания воды на двигатель и электрические узлы (рис.26).
- Не используйте едкие жидкости для очистки шасси.
- Чтобы снизить риск пожара, очистите двигатель от остатков травы, листьев или излишков смазки.
- Держите всегда рычаги, дисплей и кнопки чистыми от мусора.

7.3.2 Очистка режущего узла

Удалите остатки травы, скопившиеся внутри рамы.

- Если предусмотрен боковой выброс: снимите дефлектор выброса (если установлен - п. 6.1.2d.).

7.3.3 Очистка травосборника (Рис.27.А/В)

7.4 КРЕПЕЖНЫЕ ГАЙКИ И ВИНТЫ

Следите за тем, чтобы гайки и винты были затянуты, для уверенности в том, что машина всегда безопасна при работе.

7.5 ОЧИСТКА ВОЗДУШНОГО ФИЛЬТРА

Необходимо всегда поддерживать фильтрующий элемент в чистоте. Выполните следующие действия:

1. Очистите участок вокруг решетки воздушного фильтра.
2. Снимите решетку (рис. 28.А), отвинтив винт (рис. 28.В).
3. Снимите фильтрующий элемент (рис.29.А).
4. Выполните продувку фильтра или промойте его водой (рис. 29.А), чтобы удалить пыль и отходы.
5. Поместите фильтрующий элемент (рис. 29.А) в соответствующее гнездо, установите обратно решетку и затяните винт (рис. 28.А) и (рис. 28.В).

- Надеть плотные рабочие перчатки.
- Поднимать машину, ухватив ее в таких точках, чтобы она не выскользнула, учитывая ее вес и особенности конструкции.
- Привлечь количество людей, соответствующее весу машины.

8. ВНЕПЛАНОВОЕ ТЕХОБСЛУЖИВАНИЕ

⚠ *Перед любой проверкой, очисткой, техническим обслуживанием/регулирующей машины:*

- Остановите машину.
- Выньте предохранительный ключ, (никогда не оставляйте ключ вставленным или в пределах досягаемости детей или недееспособных лиц).
- Удостоверьтесь, что все подвижные узлы полностью остановились.

- Дайте остыть двигателю перед перемещением машины в какое-либо помещение.
- Прочитайте соответствующее руководство.
- Наденьте подходящую одежду, рабочие перчатки и защитные очки.

8.1 РЕЖУЩЕЕ ПРИСПОСОБЛЕНИЕ

Плохо заточенное режущее приспособление выдирает траву и приводит к ожождению газона.

⚠ *Не прикасайтесь к режущему приспособлению, пока не будет извлечен ключ, и до тех пор, пока режущее приспособление полностью не остановится.*

⚠ *Все выполняемые на режущих приспособлениях операции (демонтаж, заточка, балансировка, ремонт, монтаж и (или) замена) являются сложными и требуют специальных навыков, помимо использования соответствующего оборудования; в целях безопасности, они должны всегда выполняться в специализированном сервисном центре.*

⚠ *Всегда заменяйте поврежденное, искривленное или изношенное режущее приспособление вместе с винтами для сохранения балансировки.*

ВАЖНО *Всегда используйте оригинальные режущие приспособления, имеющие код, указанный в таблице «Технические характеристики».*

Учитывая развитие гаммы продукции, режущие приспособления, указанные в таблице «Технические характеристики», могут со временем быть заменены другими, с аналогичными характеристиками взаимозаменяемости и безопасности в работе.

9. ХРАНЕНИЕ

9.1 ХРАНЕНИЕ МАШИНЫ

Прежде чем убрать машину на хранение:

1. Дать двигателю остыть.
2. Извлеките предохранительный ключ.
3. Проведите очистку (пункт 7.3).
4. Проверьте целостность машины.
5. Храните машину (рис. 34):
 - В сухом помещении.
 - Защищенном от погодного воздействия.
 - Вне досягаемости детей.
 - Удостоверьтесь, что вы убрали ключи и инструмент, использовавшиеся для обслуживания.

9.2 ХРАНЕНИЕ БАТАРЕИ

Батарея должна храниться в тени, в прохладном месте и в помещении, где отсутствует влажность.

ПРИМЕЧАНИЕ *В случае длительного простоя заряжайте батарею раз в два месяца, чтобы продлить срок ее службы.*

10. ПЕРЕМЕЩЕНИЕ И ТРАНСПОРТИРОВКА

Каждый раз, когда требуется передвинуть, поднять, перевезти или наклонить машину, следует:

- Остановить машину (п. 6.5) до полной остановки всех движущихся частей.
- Надеть плотные рабочие перчатки.
- Поднимать машину, ухватив ее в таких точках, чтобы она не выскользнула, учитывая ее вес и особенности конструкции.
- Привлечь количество людей, соответствующее весу машины.
- Удостовериться, что при перемещении машина не нанесет ущерб и травмы.

При перевозке машины на автотранспорте или прицепе необходимо:

- Пользоваться специальными платформами с соответствующей грузоподъемностью, шириной и длиной.
- Загружать машину с выключенным двигателем, толкая ее, для чего необходимо привлечь соответствующее количество людей.

- Опустить режущий узел.
- Расположить ее таким образом, чтобы она ни для кого не представляла опасности.
- Прочно прикрепить ее к транспортному средству тросами или цепями для того, чтобы избежать опрокидывания, которое может вызвать повреждения и утечку топлива.

11. ТАБЛИЦА ТЕХНИЧЕСКОГО ОБСЛУЖИВАНИЯ

Операция	Периодичность	Примечания
МАШИНА		
Проверка всех креплений; проверка безопасности / проверка органов управления; проверка ограждений заднего / бокового выброса; проверка травосборника, дефлектора бокового выброса; проверка режущего приспособления.	Перед началом работы	пункт 6.2
Общая очистка и проверка; проверка наличия повреждений на машине. Если необходимо, свяжитесь с авторизованным сервисным центром.	Каждый раз после работы	пункт 7.3
Замена режущего приспособления	-	пункт 81 ***
Проверка состояния зарядки батареи	Каждый раз перед использованием	*
Зарядка батареи	Каждый раз после работы	пункт 7.2.2 *
Очистка воздушного фильтра	Один раз в месяц	п. 7.5

* Смотри руководство батареи/зарядного устройства.

** Операция, которая должна быть выполнена через вашего дистрибьютора или в специализированном сервисном центре

*** Данную операцию следует выполнять при первых признаках неисправной работы

12. ВЫЯВЛЕНИЕ НЕПОЛАДОК

12.1 ДЛЯ МАШИН С ЭЛЕКТРОННЫМ УПРАВЛЕНИЕМ

Если после выполнения описанных выше действий неполадки не исчезли, свяжитесь с вашим дистрибьютором.		
НЕПОЛАДКА	ВОЗМОЖНАЯ ПРИЧИНА	УСТРАНЕНИЕ
1. При нажатии на кнопку включения светодиода не загорается.	Предохранительный ключ отсутствует или вставлен неправильно.	Вставьте ключ (пункт 6.3).
	Ключ безопасности в положении «ВЫКЛ».	Переведите предохранительный ключ в положение «ВКЛ.» (п. 6.3).
	Батарея отсутствует или установлена неправильно.	Открыть дверцу и удостовериться, что батарея установлена правильно (пункт 7.2.3).
	Батарея разряжена.	Проверить состояние зарядки и зарядить батарею (пункт 7.2.2).
	Неправильная комбинация батарей.	Проверьте правильную установки батарей, следуя инструкциям в таблице "Технические данные".
2. При нажатии на кнопку включения светодиода не загорается, а машина издает звуковой сигнал.	Неисправность внутри двигателя.	Извлеките ключ безопасности и обратитесь в сервисный центр для выполнения проверок, замены или ремонта.
	Батарея установлена неправильно.	Открыть дверцу и удостовериться, что батарея установлена правильно (пункт 7.2.3).
3. Двигатель выключается во время работы.	Батарея установлена неправильно.	Открыть дверцу и удостовериться, что батарея установлена правильно (пункт 7.2.3).
	Батарея разряжена.	Проверить состояние зарядки и зарядить батарею (пункт 7.2.2).

4. загорается предупреждающий светодиод (рис. 30.А), а машина издает звуковой сигнал.	Режущее приспособление заблокировано.	Выключите машину, извлеките ключ безопасности, наденьте рабочие перчатки. Проверьте наличие и удалите все засоры в нижней части машины (пункт 7.3.2), которые не позволяют вращаться режущему приспособлению. Если эта неисправность не исчезает, обратитесь в сервисный центр для проверки, замены или ремонта (пункт 8.1).
	Неисправность машины	Извлеките ключ безопасности и обратитесь в сервисный центр для выполнения проверок, замены или ремонта.
5. мигает предупреждающий светодиод (рис. 30.А).	Срабатывание термической защиты из-за перегрева машины.	Подождать, по меньшей мере, 5 минут и снова запустить машину.
6. Кошение травы затруднено.	Режущее приспособление в неудовлетворительном состоянии.	Обращайтесь в сервисный центр для заточки или замены режущего приспособления.
7. Наблюдается слишком сильный шум и/или вибрация во время работы.	Крепление режущего приспособления ослаблено или режущее приспособление повреждено.	Немедленно выключить двигатель и извлечь ключ безопасности. Обратитесь в сервисный центр для проверки, замены или ремонта (пункт 8.1).
8. Низкая автономность батареи.	Тяжелые условия эксплуатации, требующие большего потребления электроэнергии.	Оптимизировать использование (пункт 7.2.1).
	Батарея недостаточно для удовлетворения рабочих потребностей.	Используйте вторую батарею или батарею увеличенной емкости (пункт 13.2).
9. Зарядное устройство не заряжает батарею.	Батарея неправильно вставлена в зарядное устройство.	Проверить, что она вставлена правильно (пункт 7.2.3).
	Неадекватные окружающие условия.	Зарядить батарею в помещении с надлежащей температурой (см. руководство по эксплуатации батареи/зарядного устройства).
	Контакты загрязнены.	Почистить контакты.
	Отсутствие напряжения в зарядном устройстве.	Проверить, что вилка вставлена в розетку, и в розетке есть напряжение.
	Зарядное устройство неисправно.	Замените его на другое оригинальное устройство.
		Если эта неисправность не исчезает, см. руководство по эксплуатации батареи/зарядного устройства.

12.2 ДЛЯ МАШИН БЕЗ ЭЛЕКТРОННОГО УПРАВЛЕНИЯ

Если после выполнения описанных выше действий неполадки не исчезли, свяжитесь с вашим дистрибьютором.		
НЕПОЛАДКА	ВОЗМОЖНАЯ ПРИЧИНА	УСТРАНЕНИЕ
1. При включении переключателя двигатель не запускается	Предохранительный ключ отсутствует или вставлен неправильно.	Вставьте ключ (пункт 6.3).
	Ключ безопасности в положении «ВЫЛ».	Переведите предохранительный ключ в положение «ВКЛ.» (п. 6.3).
	Батарея отсутствует или установлена неправильно.	Открыть дверцу и удостовериться, что батарея установлена правильно (пункт 7.2.3).
	Батарея разряжена.	Проверить состояние зарядки и зарядить батарею (пункт 7.2.2).
	Неправильная комбинация батарей.	Проверьте правильную установки батарей, следуя инструкциям в таблице "Технические данные".

2. Двигатель останавливается, а машина издает звуковой сигнал.	Батарея установлена неправильно.	Открыть дверцу и удостовериться, что батарея установлена правильно (пункт 7.2.3).
	Батарея разряжена.	Проверить состояние зарядки и зарядить батарею (пункт 7.2.2).
	Срабатывание термической защиты из-за перегрева двигателя. Режущее приспособление заблокировано.	Подождать, по меньшей мере, 5 минут и снова запустить машину. Выключите машину, извлеките ключ безопасности, наденьте рабочие перчатки. Проверьте наличие и удалите все засоры в нижней части машины (пункт 7.3.2), которые не позволяют вращаться режущему приспособлению. Если эта неисправность не исчезает, обратитесь в сервисный центр для проверки, замены или ремонта (пункт 8.1).
	Неисправность машины	Извлеките ключ безопасности и обратитесь в сервисный центр для выполнения проверок, замены или ремонта.
3. Кошение травы затруднено.	Режущее приспособление в неудовлетворительном состоянии.	Обращайтесь в сервисный центр для заточки или замены режущего приспособления.
4. Наблюдается слишком сильный шум и/или вибрация во время работы.	Крепление режущего приспособления ослаблено или режущее приспособление повреждено.	Немедленно выключить двигатель и извлечь ключ безопасности. Обратитесь в сервисный центр для проверки, замены или ремонта (пункт 8.1).
5. Низкая автономность батареи.	Тяжелые условия эксплуатации, требующие большего потребления электроэнергии.	Оптимизировать использование (пункт 7.2.1).
	Батареи недостаточно для удовлетворения рабочих потребностей.	Используйте вторую батарею или батарею увеличенной емкости (пункт 13.2).
6. Зарядное устройство не заряжает батарею.	Батарея неправильно вставлена в зарядное устройство.	Проверить, что она вставлена правильно (пункт 7.2.3).
	Неадекватные окружающие условия.	Зарядить батарею в помещении с надлежащей температурой (см. руководство по эксплуатации батареи/зарядного устройства).
	Контакты загрязнены.	Почистить контакты.
	Отсутствие напряжения в зарядном устройстве.	Проверить, что вилка вставлена в розетку, и в розетке есть напряжение.
	Зарядное устройство неисправно.	Замените его на другое оригинальное устройство.

13. ДОПОЛНИТЕЛЬНОЕ ОБОРУДОВАНИЕ ПО ТРЕБОВАНИЮ

13.1 НОМПЛЕКТ ДЛЯ МУЛЬЧИРОВАНИЯ

Измельчите срезанную траву и оставьте ее на газоне. Специально подготовленные машины могут собирать ее в травосборник (рис. 31).

13.2 БАТАРЕИ

Предлагаются батареи различной емкости, предназначенные для различных областей применения (рис. 32). Перечень батарей, омологированных для данной машины, приведен в таблице "Технические характеристики".

13.3 ЗАРЯДНОЕ УСТРОЙСТВО

Это устройство, которое используется для зарядки батареи (рис.33).



OBSAH

1.	VŠEOBECNÉ INFORMÁCIE	1
1.1	Ako čítať návod	1
1.2	Odkazy	1
2.	BEZPEČNOSTNÉ POKYNY	1
2.1	Inštruktáž	1
2.2	Prípravné úkony	2
2.3	Počas použitia	2
2.4	Údržba a skladovanie	2
2.5	Akumulátor/nabíjačka akumulátora	3
2.6	Ochrana životného prostredia	3
3.	OBOZNÁMENIE SA SO STROJOM	3
3.1	Opis stroja a určené použitie	3
3.2	Výstražné symboly	4
3.3	Identifikačný štítok	4
3.4	Hlavné časti	4
4.	MONTÁŽ	4
4.1	Rozbalenie (obr. 3)	5
4.2	Montáž rukoväti	5
4.3	Montáž KOŠA	5
5.	OVLÁDACIE PRVKY	5
5.1	Bezpečnostný kľúč (Vypínacie zariadenie)	5
5.2	Rukoväť	5
5.3	Nastavenie výšky kosenia	6
6.	POUŽITIE STROJA	6
6.1	Prípravné úkony	6
6.2	Bezpečnostné kontroly	6
6.3	Uvedenie do činnosti	7
6.4	Pracovná činnosť	7
6.5	Zastavenie	7
6.6	Po použití	7
7.	ÚDRŽBA	8
7.1	Všeobecné informácie	8
7.2	AKUMULÁTOR	8
7.3	ČISTENIE	8
7.4	Fixačné skrutky a matice	9
7.5	Čistenie vzduchového filtra	9
8.	MIMORIADNA ÚDRŽBA	9
8.1	Kosiace zariadenie	9
9.	SKLADOVANIE	9
9.1	Uskladnenie stroja	9
9.2	Uskladnenie akumulátora	9
10.	MANIPULÁCIA A PREPRAVA	9
11.	TABUĽKA ÚDRŽBY	10
12.	Identifikácia porúch	10
12.1	Stroje s elektronickým riadením	10
12.2	Stroje bez elektronického riadením	11
13.	VOLITELNÉ PRÍSLUŠENSTVO	12
13.1	Súprava pre „mulčovanie“	12
13.2	Akumulátory	12
13.3	Nabíjačka akumulátora	12

1. VŠEOBECNÉ INFORMÁCIE

1.1 AKO ČÍTAŤ NÁVOD

V návode sa nachádzajú niektoré mimoriadne dôležité odseky týkajúce sa bezpečnosti alebo funkčnosti stroja, stupeň dôležitosti je označený symbolmi s nasledujúcim významom:

POZNÁMKA ALEBO DÔLEŽITÁ INFORMÁCIA *upresňuje alebo bližšie vysvetľuje niektoré už predtým uvedené informácie so zámerom vyhnúť sa poškodeniu stroja a spôsobeniu škôd.*

Symbol poukazuje na nebezpečenstvo. Nedodržanie uvedeného varovania môže spôsobiť poranenie obsluhy alebo tretích osôb a/alebo škody na majetku.

* Odseky zvýraznené rámečkom zo sivých bodiek označujú voliteľné funkcie, ktoré nie sú súčasťou všetkých modelov, zdokumentovaných v tomto návode. Skontrolujte, či je konkrétna charakteristika súčasťou požadovaného modelu.

Všetky výrazy „predný“, „zadný“, „pravý“ a „ľavý“ sú ponímané z pohľadu pracovnej pozície obsluhy.

1.2 ODKAZY

1.2.1 Obrázky

Obrázky v tomto návode sú očíslované 1, 2, 3 atď.

Časti uvedené na obrázkoch sú označené písmenami A, B, C atď.

Odkaz na časť C na obrázku 2 má nasledovnú formu: „Pozri obr. 2.C“ alebo jednoducho „(obr. 2.C)“. Uvedené obrázky sú len orientačné. Skutočné diely sa môžu líšiť od zobrazených.

1.2.2 Názvy

Návod je rozdelený do kapitol a odsekov. Názov odseku „2.1 Inštruktáž“ je podnázvom (= podtitulom) kap. „2. Bezpečnostné pokyny“.

Odkazy na názvy a odseky sú uvedené prostredníctvom skratky kap. alebo ods. a príslušného čísla. Príklad: „kap. 2“ alebo „ods. 2.1“

2. BEZPEČNOSTNÉ POKYNY

2.1 INŠTRUKTÁŽ

Oboznámte sa s ovládacími prvkami stroja a so správnym spôsobom jeho použitia. Naučte sa rýchlo zastaviť motor. Nedodržanie varovaní a pokynov môže viesť k vzniku požiaru a/alebo vážnemu zraneniu.

- Nikdy nedovoľte, aby stroj používali deti alebo osoby, ktoré nie sú dokonale oboznámené s pokynmi na jeho použitie. Miestne zákony môžu určiť minimálny vek používateľa.
- Toto zariadenie nesmú používať deti mladšie ako 8 rokov a osoby s obmedzenými fyzickými, zmyslovými alebo duševnými schopnosťami, alebo osoby bez skúseností a znalostí, ak nie sú pod dozorom, alebo ak neboli poučené o bezpečnom použití zariadenia a nechápu súvisiace nebezpečenstvá. Deti sa nesmú so zariadením hrať.

Čistenie a bežnú údržbu, ktorú má vykonávať používateľ, nesmú vykonávať deti bez dozoru.

- Stroj nesmie nikdy používať, ak ste unavený, ak sa necítite dobre, alebo v prípade, ak ste užíli lieky, drogy, alkohol alebo iné látky znižujúce reflexy a pozornosť.
- Neprevádzajte deti alebo iné osoby.
- Majte na pamäti, že obsluha alebo používateľ sú zodpovední za nehody a nepredvídané udalosti voči iným osobám a ich majetku. Zhodnotenie možných rizík pri práci na zvolenom teréne patrí do zodpovednosti používateľa, ktorý je tiež zodpovedný za prijatie všetkých dostupných opatrení na zabezpečenie vlastnej bezpečnosti a tiež bezpečnosti iných osôb, zvlášť na svahoch, nerovnom, klzkom a nestabilnom teréne.
- V prípade, ak stroj postupíte alebo požičiate iným osobám, uistite sa, že sa používateľ oboznámil s pokynmi na použitie, uvedenými v tomto návode.

2.2 PRÍPRAVNÉ ÚKONY

Osobné ochranné prostriedky (OOP)

- Používajte vhodný odev, odolnú pracovnú obuv s protišmykovou podrážkou a dlhé nohavice. Nepracujte so strojom bosí alebo v otvorených sandáloch. Používajte chrániče sluchu.
- Použitie chráničov sluchu môže znížiť schopnosť začuť prípadné varovania (krik alebo alarm). Venujte maximálnu pozornosť dianiu v pracovnom priestore.
- Vždy, keď existuje riziko poranenia rúk, používajte pracovné rukavice.
- Nemajte na sebe šály, plášte, náhrdelníky, náramky, odev s voľnými časťami alebo odev so šnúrkami alebo kravatou a akékoľvek visiace alebo voľné doplnky všeobecne, pretože by sa mohli zachytiť do stroja alebo do predmetov a materiálov, ktoré sa nachádzajú na pracovisku.
- Dlhé vlasy vhodným spôsobom zopnite.

Pracovný priestor / Stroj

- Dôkladne prezrite celú pracovnú plochu a odložte z nej všetko, čo by mohlo byť vymrštené strojom, alebo by mohlo poškodiť kosiace zariadenie /otáčajúce sa súčasti (kamene, vetvy, železné drôty, kosti atď.).

2.3 POČAS POUŽITIA

Pracovný priestor

- Nepoužívajte stroj v prostredí s rizikom výbuchu, v prostredí s horľavými kvapalinami, plynmi alebo prachom. Keď je elektrické náradie v činnosti, tvoria sa iskry, ktoré môžu zapáliť prach alebo výpary.
- Pracujte len pri dennom svetle alebo pri dobrom umelom osvetlení.
- Zabezpečte, aby sa v pracovnom priestore nenachádzali osoby, deti a zvieratá. Je potrebné, aby boli deti pod dohľadom dospeljej osoby.
- Vyhybajte sa práci s mokrou trávou, počas dažďa a ak existuje nebezpečenstvo búrky, hlavne s pravdepodobnosťou bleskov.
- Nevystavujte stroj dažďu, ani ho nenechávajte vo vlhkom prostredí. Voda, ktorá vnikne do stroja, zvyšuje riziko zásahu elektrickým prúdom.
- Venujte mimoriadnu pozornosť nerovnému terénu (hrbole, priekopy), svahom, skrytým nebezpečenstvám a prípadným prekážkam, ktoré by mohli obmedzovať viditeľnosť.
- Buďte veľmi pozorní v blízkosti zrázok, priekop alebo mŕdz. Keď jedno z kolies prejde za okraj, alebo keď okraj poklesne, stroj sa môže prevrátiť.
- Na svahu koste v priečnom smere a nikdy nie smerom nahor/nadol. Venujte veľkú pozornosť zmenám smeru,

skontrolujte miesto, o ktoré sa opierate a uistite sa, že koliesá nenarážajú do prekážok (skaly, konáre, korene atď.), ktoré by mohli spôsobiť bočné pokľznutie alebo stratu kontroly nad strojom.

- Pri použití stroja blízko pri ceste, dávajte pozor na prechádzajúceho.

Pravidlá správania sa

- Buďte opatrní pri použití spätného chodu alebo cúvania. Pred spätným chodom i počas neho sa presvedčte, či v ceste nestoja žiadne prekážky.
- Nikdy nebehaťte, ale kráčajte.
- Nedovoľte, aby vás kosačka ťahala.
- Udržujte ruky a chodidlá neustále v dostatočnej vzdialenosti od kosiaceho zariadenia, a to počas uvádzania do činnosti i počas použitia stroja.
- Upozornenie: Kosiace zariadenie sa otáča ešte pár sekúnd po jeho vyradení alebo po vypnutí motora.
- Stále sa zdržujte v dostatočnej vzdialenosti od výstupného otvoru.

⚠ V prípade poškodenia alebo nehody počas pracovnej činnosti okamžite zastavte motor a oddiaľte stroj, aby sa zabránilo ďalším škodám; v prípade nehôd s ublížením na zdraví tretích osôb okamžite poskytnite prvú pomoc najvhodnejšiu pre danú situáciu a pre potrebné ošetrovanie sa obráťte na na zdravotné stredisko. Odstráňte akékoľvek úlomky, ktoré by mohli spôsobiť škody a poraniť osoby alebo zvieratá, ponechané bez dozoru.

Obmedzenie použitia

- Nikdy nepoužívajte stroj, keď sú poškodené ochranné kryty, keď chýbajú alebo keď nie sú správne umiestnené (zberný kôš, ochranný kryt bočného vyhadzovania alebo ochranný kryt zadného vyhadzovania).
- Nepoužívajte stroj keď príslušenstvo/nástroje nie sú namontované v určených miestach.
- Nevykonaвайте neoprávnené zásahy, nevypínajte, neodstraňujte bezpečnostné prvky/mikrosvínače, ani ich nevyradzujte z činnosti.
- Nevystavujte stroj nadmernému namáhaniu, nevykonávajte s malým strojom náročné práce; použitie vhodného stroja znižuje riziká a zlepšuje kvalitu práce.

2.4 ÚDRŽBA A SKLADOVANIE

Pri vykonávaní pravidelnej údržby a pri správnom skladovaní zachováte bezpečnostnú úroveň stroja, ako aj jeho výkon.

Údržba

- Nikdy nepoužívajte stroj, ktorý ma opotrebované alebo poškodené časti. Chybné alebo opotrebované časti musia byť nahradené a nikdy nesmú byť opravované.
- Počas nastavovania stroja si dávajte pozor, aby vám neuviazli prsty medzi pohybujúce sa kosiace zariadenie a pevné časti stroja.

⚠ Úrovne hluku a vibrácií, uvedené v tomto návode, predstavujú maximálne hodnoty počas použitia stroja. Nevývážený kosiaci prvok, príliš vysoká rýchlosť pohybu a nedostatočná údržba výrazne ovplyvňujú akustické emisie a vibrácie. Preto je potrebné prijať preventívne opatrenia na odstránenie možných škôd, spôsobených vysokým hlukom a namáhaním v dôsledku vibrácií; vykonávajte pravidelnú údržbu stroja, používajte chrániče sluchu a popri pracovnej činnosti si doprajte oddych.

Skladovanie

- Kvôli zníženiu rizika požiaru nenechávajte nádoby s odpadovými materiálmi vo vnútri miestnosti.

2.5 AKUMULÁTOR/NABÍJAČKA AKUMULÁTORA

DŮLEŽITÁ INFORMÁCIA Nasledujúce bezpečnostné pokyny dopĺňajú bezpečnostné pokyny uvedené v príslušnom návode k akumulátoru a nabíjačke akumulátora, ktorá je priložená k stroju.

- Na nabíjanie akumulátora používajte len nabíjačky akumulátorov odporúčané výrobcom. Nevhodná nabíjačka akumulátorov môže spôsobiť zásah elektrickým prúdom, prehriatie alebo únik korozívnej kvapaliny z akumulátora.
- Používajte len akumulátory určené pre vaše zariadenie. Použitie iných akumulátorov môže spôsobiť ublíženie na zdraví a požiar.
- Pred vložením akumulátora do zariadenia sa uistite, že je vypnuté. Pri montáži akumulátora do zapnutého elektrického zariadenia môže vzniknúť požiar.
- Nepoužívajte akumulátor udržiňte v dostatočnej vzdialenosti od sponiek na spisy, mincí, kľúčov, klincov, skrutiek alebo iných malých kovových predmetov, ktoré by mohli spôsobiť skrat na kontaktoch. Skratovanie kontaktov akumulátora môže spôsobiť vznietenie alebo požiar.
- Nepoužívajte nabíjačku akumulátorov na miestach s výparmi, zápalnými látkami a neukladajte ju na ľahko zápalné povrchy ako je papier, textília atď. Počas nabíjania sa nabíjačka zahrieva, čím by mohlo dôjsť k vzniku požiaru.
- Počas prepravy akumulátorov dávajte pozor, aby nedošlo k vzájomnému prepojeniu kontaktov a na prepravu akumulátorov nepoužívajte kovové obaly.

2.6 OCHRANA ŽIVOTNÉHO PROSTREDIA

Ochrana životného prostredia musí predstavovať významný a prioritný aspekt použitia stroja, v prospech civilného občianskeho spolunažívania a prostredia, v ktorom žijeme.

- Dbajte na to, aby ste pri používaní stroja nerušili vašich susedov. Stroj používajte vo vhodnom čase (nie skoro ráno alebo neskoro večer, kedy by to mohlo rušiť iné osoby).
- Dôkladne dodržujte miestne normy pre likvidáciu obalov, opotrebovaných častí alebo akýchkoľvek látok s významným dopadom na životné prostredie; tieto odpady nesmú byť odhodnené do bežného odpadu, ale musia byť separované a odovzdané do príslušných zberných stredísk, ktoré zabezpečia recykláciu materiálov.
- Dôsledne dodržujte miestne predpisy pre likvidáciu odpadového materiálu.
- Pri vyradovaní stroja z prevádzky ho nenechávajte voľne v prírode, ale obráťte sa na zberné stredisko v súlade s platnými miestnymi predpismi.



Nelikvidujte elektrické zariadenia spolu s domovým odpadom. Podľa Európskej smernice 2012/19/EU o elektrickom a elektronickom odpade a jej aplikácii vo forme národných noriem musia byť elektrické zariadenia po skončení svojej životnosti odovzdané do separovaného zberu kvôli ich ekologickému zlikvidovaniu. Keď sa elektrické zariadenia likvidujú na smetisku alebo voľne v prírode, škodlivé látky môžu preniknúť do podzemných vôd a dostať sa do potravinového reťazca, čím môžu poškodiť naše zdravie. Pre získanie podrobnejších informácií o likvidácii tohto výrobku sa obráťte na kompetentnú organizáciu, zaoberajúcu sa domovým odpadom alebo na vášho Predajcu.



Po skončení životnosti akumulátorov ich zlikvidujte, pričom venujte náležitú pozornosť nášmu životnému prostrediu. Akumulátor obsahuje materiál, ktorý je nebezpečný pre vás aj pre životné prostredie. Je potrebné ho odpojiť

a zlikvidovať samostatne v zbernom stredisku, ktoré likviduje aj akumulátory s iónmi lítia.



Separovanie zber použitých výrobkov a obalov umožňuje recykláciu materiálov a ich opätovné použitie. Opätovné použitie recyklovaných materiálov pomáha predchádzať znečisteniu životného prostredia a znižuje dopyt po prvotných surovinách.

3. OBOZNÁMENIE SA SO STROJOM

3.1 OPIS STROJA A URČENÉ POUŽITIE

Tento stroj je kosačka na trávu so stojacou obsluhou.

K hlavným častiam stroja patrí motor, ktorý uvádza do činnosti kosiace zariadenie uložené v ochrannom kryte, kolesá a rukoväť.

Obsluha je schopná obsluhovať stroj a používať hlavné ovládacie prvky tak, že sa bude vždy zdržiavať za rukoväťou, a tak bude vždy v bezpečnej vzdialenosti od otáčajúceho sa kosiaceho zariadenia.

Ak sa obsluha od stroja vzdialí, motor a kosiace zariadenie sa zastavia priebehu niekoľkých sekúnd.

3.1.1 Určené použitie

Tento stroj je navrhnutý a vyrobený na kosenie (a zber) trávy v záhradách a na trávnatých plochách s rozlohou úmernou kosiacej kapacite, ktoré vykonáva peší používateľ.

Vo všeobecnosti je možné povedať, že tento stroj je určený na:

1. Kosenie trávy a zber do zberného koša.
2. Kosenie trávy a jej zadné vyhadzovanie na zem.
3. Kosenie trávy a jej bočné vyhadzovanie (ak je súčasťou).
4. Kosenie trávy, jej posekanie nadrobno a jej ponechanie na teréne (mulčovanie – ak je súčasťou).

Použitie špeciálneho príslušenstva, ktoré je určené Výrobcom ako originálna výbava, alebo použitie voliteľného príslušenstva, umožňuje vykonávať túto pracovnú činnosť v rôznych prevádzkových režimoch, ktoré sú ilustrované v tomto návode, alebo v pokynoch, ktoré sú dodávané spolu s konkrétnym príslušenstvom.

3.1.2 Nevhodné použitie

Akékoľvek iné použitie, ako je uvedené vyššie, môže byť nebezpečné a môže spôsobiť poranenie osôb a/alebo škody na majetku.

Za nevhodné použitie sa považuje (napríklad, ale nielen):

- Vozenie iných ľudí, detí alebo zvierat na stroji, pretože by mohli spadnúť a spôsobiť si vážne zranenia alebo ohroziť bezpečnosť jazdy.
- Prevážanie sa na stroji.
- Používanie stroja na ťahanie alebo tlačenie nákladov.
- Uvedenie kosiaceho zariadenia do činnosti na miestach bez trávnatého porastu.
- Používanie stroja na zber lístia lebo sutiny.
- Používanie stroja na úpravu živých plotov alebo na kosenie netrávnatých porastov.
- Používanie stroja viac ako jednou osobou.

DŮLEŽITÁ INFORMÁCIA Nevhodné použitie stroja bude mať za následok zrušenie záruky a odmietnutie akejkoľvek zodpovednosti zo strany výrobcu, pričom všetky následky za škody alebo za ublíženie na zdraví samotného používateľa alebo tretích osôb bude znášať používateľ.

3.1.3 Typy používateľov

Tento stroj je určený pre spotrebiteľov – neprofesionálnych používateľov.

Je určený pre „domácich majstrov“.

DÔLEŽITÁ INFORMÁCIA *Stroj smie byť používaný len jednou osobou.*

3.2 VÝSTRAŽNÉ SYMBOLY

Na stroji sú uvedené rôzne symboly (obr. 2). Ich funkciou je pripomenúť obsluhu správanie, ktoré je potrebné dodržiavať, aby ho používala s potrebnou pozornosťou a opatrnosťou. Význam jednotlivých symbolov:



Upozornenie. Pred použitím stroja si prečítajte pokyny.



Nebezpečenstvo! Nebezpečenstvo vymrštenia predmetov. Počas použitia zariadenia udržiavajte nepovolane osoby mimo jeho pracovného priestoru.



Len pre kosačky s termickým motorom.



Len pre elektrické kosačky napájané zo siete.



Len pre elektrické kosačky napájané zo siete.



Nebezpečenstvo! Riziko porezania. Pohybujúce sa kosiace zariadenie. Nevkladajte ruky ani chodidlá do priestorov s nožmi.



Pozor na ostré kosiace zariadenie! Nevkladajte nikdy ruky ani nohy do priestoru uloženia kosiaceho zariadenia. Kosiace zariadenie sa ďalej otáča aj po vypnutí motora. Pred začiatkom údržby vyberte bezpečnostný kľúč (vypínacie zariadenie).

DÔLEŽITÁ INFORMÁCIA *Poškodené výstražné štítky alebo výstražné štítky, ktoré už nie sú čitateľné, je potrebné vymeniť. Požiadajte o nové štítky vo vašom autorizovanom servisnom stredisku.*

3.3 IDENTIFIKAČNÝ ŠTÍTKO

Na identifikačnom štítku sú uvedené tieto údaje (obr. 1).

1. Úroveň akustického výkonu.
2. Označenie zhody „CE“ (ES).
3. Rok výroby.
4. Typ stroja.
5. Výrobné číslo.
6. Názov a adresa výrobcu.
7. Kód výrobku.
8. Maximálna rýchlosť motora.
9. Hmotnosť v kg.
10. Napájacie napätie a frekvencia.
11. Trieda elektrickej ochrany.
12. Menovitý výkon.

Identifikačné údaje stroja prepíšte do príslušných polí štítku, uvedenom na zadnej strane obalu.

DÔLEŽITÁ INFORMÁCIA *Identifikačné údaje uvedené na identifikačnom štítku výrobku uvádzajte zakaždým, keď sa obrátite na autorizovanú dielňu.*

DÔLEŽITÁ INFORMÁCIA *Príklad vyhlásenia o zhode sa nachádza na posledných stranách návodu.*

3.4 HLAVNÉ ČASTI

Stroj sa skladá z nasledujúcich hlavných častí, ktorým zodpovedajú nasledujúce funkcie (obr. 1.0):

- A. Skriňa:** je to ochranný kryt, ktorý zakrýva otáčajúce sa kosiace zariadenie.
- B. Motor:** dodáva pohybovú energiu pre kosiace zariadenie a náhon kolies (ak je súčasťou).
- C. Kosiace zariadenie:** súčasť určená na kosenie trávy.
- D. Ochranný kryt zadného vyhadzovania:** ide o bezpečnostný ochranný kryt, ktorý zabraňuje vymršteniu cudzích predmetov, ktoré boli prípadne zachytené kosiacim zariadením, ďaleko za stroj.
- E. Ochranný kryt zadného vyhadzovania (ak je súčasťou):** ide o bezpečnostný ochranný kryt, ktorý zabraňuje vymršteniu cudzích predmetov, ktoré boli prípadne zachytené kosiacim zariadením, ďaleko za stroj.
- F. Vychyľovač bočného vyhadzovania (ak je súčasťou):** Popri funkcii bočného vyhadzovania trávy na zem je súčasne aj bezpečnostným prvkom, ktorý zabraňuje vymršteniu predmetov zachytených kosiacim zariadením do väčšej vzdialenosti od stroja.
- G. Zberný kôš:** popri funkcii zberu pokosenej trávy je súčasne aj bezpečnostným prvkom, ktorý zabraňuje vymršteniu predmetov zachytených kosiacim zariadením do väčšej vzdialenosti od stroja.
- H. Rukoväť:** jedná sa o pracovné stanovište operátora. Jej dĺžka umožňuje, aby si operátor počas práce vždy udržiaval bezpečný odstup od otáčajúceho sa kosiaceho zariadenia.
- I. Akumulátor** (ak nie je dodaný spolu so strojom, prečítajte si kap. 13 „voliteľné príslušenstvo“): dodáva energiu potrebnú na uvedenie motora do chodu; jeho parametre a pokyny na použitie sú opísané v špecifickom návode.
- J. Páka kontroly prítomnosti používateľa:** je to páka, ktorá umožňuje zapnutie kosiaceho zariadenia a pohonu. Motor sa po uvoľnení páky automaticky zastaví.
- K. Páka zariadenia pohonu (ak je súčasťou výbavy):** je to páka, ktorá zaraďuje pohon kolies a umožňuje pohyb stroja.
- L. Okienko pre prístup do priestoru pre akumulátor**
- M. Bezpečnostný kľúč (Vypínacie zariadenie):** Kľúč aktivuje/deaktivuje elektrický obvod stroja.
- N. Nabíjačka akumulátora** (ak nie je dodaná spolu so strojom, prečítajte si kap. 13 „voliteľné príslušenstvo“): zariadenie, ktoré sa používa na nabíjanie akumulátora.



Dôsledne dodržiavajte inštrukcie a bezpečnostné predpisy opísané v kap. 2.

4. MONTÁŽ

Niektoré komponenty stroja nie sú dodávané v poskladanom stave, ale musia byť namontované po vybratí z obalu podľa nasledovných pokynov.



Rozbalenie a dokončenie montáže musia byť vykonané na rovnej a pevnej ploche, s dostatočným priestorom pre manipuláciu so strojom a s obalmi. Nepoužívajte stroj skôr, než vykonáte pokyny oddielu „MONTÁŽ“.

4.1 ROZBALENIE (OBR. 3)

1. Opatrne otvorte obal a dávajte pozor, aby ste nestratili jednotlivé časti.
2. Prečítajte si dokumentáciu, ktorá sa nachádza v škatuli, vrátane tohto návodu.
3. Vyberte zo škatule všetky nenamontované časti.
4. Škatulu a obaly zlikvidujte v súlade s miestnou legislatívou.

 **Pred vykonaním montáže skontrolujte, či nie je bezpečnostný kľúč vložený do svojho uloženia.**

4.2 MONTÁŽ RUKOVÄTI

Zmontujte rukoväť podľa obrázkov (obr. 4).

4.3 MONTÁŽ KOŠA

Zmontujte koš podľa obrázka (obr. 5).

5. OVLÁDACIE PRVKY

5.1 BEZPEČNOSTNÝ KLÚČ (VYPÍNACIE ZARIADENIE)

Kľúč (obr. 6.A), ktorý sa nachádza v priestore pre akumulátor, aktivuje a deaktivuje elektrický obvod stroja. Vybratím kľúča dôjde k úplnému vypnutiu elektrického rozvodu, kvôli zabráneniu nekontrolovaného použitia stroja.

DÔLEŽITÁ INFORMÁCIA *Vždy, keď stroj nepoužívate alebo ho nechávate bez dozoru, vyberte bezpečnostný kľúč.*

- Pri niektorých modeloch, kde je to potrebné, dajte kľúč na „ON“, aby ste aktivovali elektrický obvod stroja, a tak umožnili jeho zapnutie.
- Presunutím kľúča do polohy „OFF“ dôjde k úplnému vypnutiu elektrického obvodu, aby sa zabránilo nekontrolovanému používaniu stroja.

5.2 RUKOVÄŤ

5.2.1 Páka prítomnosti obsluhy

Pákou kontroly prítomnosti obsluhy (obr. 7.A) sa povoľuje zaradenie kosiaceho zariadenia.

Nachádza sa v prednej polohe rukoväte.

Ak chcete kosiace zariadenie spustiť, stlačte poistné tlačidlo (obr. 7.C) a presuňte páku smerom k rukoväti.

Motor sa po uvoľnení páky automaticky zastaví a všetky funkcie sa vypnú.

POZNÁMKA *Zaradenie kosiaceho zariadenia je možné, len ak stlačíte žlté tlačidlo na pravej strane rukoväte a presuniete páku prítomnosti obsluhy smerom k rukoväti.*

5.2.2 Tlačidlo zapnutia (ak je k dispozícii)

Tlačidlo zapnutia (obr. 8.A) sa používa na:



1. **Zapnutie stroja.** Po stlačení tlačidla (obr. 8.A) sa rozsvieti LED (obr. 8.B) a stroj je pripravený na použitie.

POZNÁMKA *Zapnutie stroja je možné, len ak sú uvoľnené páka kontroly prítomnosti obsluhy a páka pohonu.*

POZNÁMKA *Ak sa stroj nepoužíva, po 15 sekundách sa LED vypne a je nutné zopakovať úkon uvedený vyššie.*



2. **Zaradenie kosiaceho zariadenia.**
POZNÁMKA *Zaradenie kosiaceho zariadenia je možné len s pákou prítomnosti obsluhy zatlačenou oproti rukoväti (pozri ods. 6.3).*
3. **Vyradenie kosiaceho zariadenia.** Pri zaradenom kosiacom zariadení uvoľnite páku prítomnosti obsluhy (obr. 7.A); kosiace zariadenie sa zastaví, pričom stroj zostane zapnutý.

5.2.3 Páka pre zaradenie náhonu

DÔLEŽITÁ INFORMÁCIA *Motor sa musí štartovať vždy s vyradeným pohonom.*

- Zapína náhon kolies a umožňuje jazdu stroja.
- Nachádza sa v zadnej polohe rukoväte.



Zaradený pohon. Kosačka sa uvedie do pohybu pákou pritlačenou o rukoväť (obr. 7.B). Po uvoľnení páky sa kosačka prestane pohybovať.

DÔLEŽITÁ INFORMÁCIA *Netahajte stroj dozadu pri zaradenom pohone.*

- Pri niektorých modeloch je možné regulovať rýchlosť jazdy pomocou voliča, ktorý sa nachádza na pravej strane rukoväte (obr. 8.C).
- Možno zvoliť 6 rôznych rýchlosti.



1. **Maximálna rýchlosť** (približne 5 km/h).



2. **Minimálna rýchlosť** (približne 2,5 km/h).

POZNÁMKA *Úroveň rýchlosti, ktorá je zvolená naposledy, zostáva nastavená aj po vypnutí stroja.*

5.2.4 Tlačidlo „ECO“ (ak je k dispozícii)

Funkcia „ECO“ umožní šetrenie energie pri kosení trávy, čím sa optimalizuje životnosť akumulátora. Na aktiváciu a deaktiváciu funkcie „ECO“ stlačte tlačidlo (obr. 8.D).

Pri každom uvoľnení pák prítomnosti obsluhy sa táto funkcia deaktivuje.

POZNÁMKA *Neodporúčame používať funkciu „ECO“ pri náročných podmienkach kosenia trávy (kosenie hustej trávy, vysokej a mokrej trávy).*

5.3 NASTAVENIE VÝŠKY KOSENIA

Zvýšením alebo spustením skrine je možné nastaviť výšku kosenia.

 **Vykonajte uvedený úkon pri zastavenom kosiacom zariadení.**

Nastavenie výšky kosenia sa vykonáva pomocou príslušnej páky (obr.9.A), ktorá nadvihuje alebo spúšťa skriňu až do požadovanej polohy.

6. POUŽITIE STROJA

DÔLEŽITÁ INFORMÁCIA *Ohľadom inštrukcií na používanie akumulátora a nabíjačky si prečítajte príslušný návod.*

6.1 PRÍPRAVNÉ ÚKONY

Skontrolujte, či bezpečnostný kľúč nie je zasunutý v mieste svojho uloženia. Uved'te stroj doodorovnej polohy tak, aby bol dobre opretý o terén.

6.1.1 Kontrola akumulátora

Pred prvým použitím stroja po zakúpení úplne nabite akumulátor podľa pokynov uvedených v návode k akumulátoru. Pred každým použitím skontrolujte stav nabitia akumulátora, riad'te sa pokynmi uvedenými v návode k akumulátoru.

6.1.2 Príprava stroja pre pracovnú činnosť

POZNÁMKA *Tento stroj umožňuje kosenie trávnikov rôznymi spôsobmi.*

a. Príprava na kosenie a zber trávy do zberného koša:

1. Pre modely s bočným vyhadzovaním: uistite sa, že je ochranný kryt (obr. 10.A) v zníženej polohe a že je zaistený bezpečnostnou pákou (obr. 10.B).
2. Vložte zberný kôš (obr. 10.C).

b. Príprava na kosenie a zadné vyhadzovanie trávy na zem:

1. Zdvihnite ochranný kryt zadného vyhadzovania (obr. 11.A) a namontujte kolík (obr. 11.B).
2. Pri modeloch s možnosťou bočného vyhadzovania: uistite sa, že je ochranný kryt (obr. 11.C) v zníženej polohe a že je zaistený bezpečnostnou pákou (obr. 11.D).

Pre odstránenie kolíka: pozri obr. 11.A/B.

c. Príprava na kosenie trávy a jej posekanie nadrobno (funkcia „mulčovanie“):

Nadvihnite ochranný kryt zadného vyhadzovania (obr. 12.A) a vložte uzáver vychyľovača (obr. 12.B) do výstupného otvoru, držte ho pritom mierne naklonený doprava; potom ho upevníte zasunutím dvoch kolíkov (obr. 12.B.1) do určených otvorov tak, aby zaskočili.

Pri modeloch s možnosťou bočného vyhadzovania: uistite sa, že je ochranný kryt bočného vyhadzovania (obr. 12.C) v zníženej polohe a že je zaistený bezpečnostnou pákou (obr. 12.D).

d. Príprava na kosenie a bočné vyhadzovanie trávy na zem:

1. Nadvihnite ochranný kryt zadného vyhadzovania (obr. 13.A) a vložte uzáver vychyľovača (obr. 13.B) do výstupného otvoru, držte ho pritom mierne naklonený doprava; potom ho upevníte zasunutím dvoch kolíkov (obr. 13.B.1) do určených otvorov tak, aby zaskočili.
2. Zľahka zatlačte na bezpečnostnú páku (obr. 13.C) a nadvihnite ochranný kryt bočného vyhadzovania (obr. 13.D).
3. Vložte vychyľovač bočného vyhadzovania (obr. 13.E).
4. Zavrite ochranný kryt bočného vyhadzovania (obr. 13.D) tak, aby sa vychyľovač bočného vyhadzovania (obr. 13.E) zablokoval.

Na odstránenie vychyľovača bočného vyhadzovania:

5. Zľahka zatlačte na bezpečnostnú páku (obr. 13.C) a nadvihnite ochranný kryt bočného vyhadzovania (obr. 13.D).
6. Odpojte vychyľovač bočného vyhadzovania (obr. 13.E).

6.1.3 Nastavenie rukoväti (obr. 14/15)

 **Vykonajte uvedený úkon pri zastavenom kosiacom zariadení.**

6.2 BEZPEČNOSTNÉ KONTROLY

 **Bezpečnostné kontroly vykonajte pred každým použitím.**

6.2.1 Bezpečnostná kontrola pred každým použitím

- Preverte neporušený stav a správnu montáž všetkých komponentov stroja;
- uistite sa, že všetky upevňovacie prvky sú správne dotiahnuté;
- povrchové časti stroja udržiavajte v čistote a suché.

6.2.2 Funkčná skúška stroja

Úkon	Výsledok
------	----------

<ol style="list-style-type: none"> Uvedte stroj do činnosti a zaradte kosiace zariadenie (ods. 6.3). Uvoľnite páku prítomnosti obsluhy (obr. 21.A). 	<ol style="list-style-type: none"> Kosiace zariadenie sa musí pohybovať. Páka sa musí automaticky a rýchlo vrátiť do neutrálnej polohy, musí dôjsť k vypnutiu motora a k zastaveniu kosiaceho zariadenia v priebehu pár sekúnd.
<ol style="list-style-type: none"> Uvedte stroj do činnosti (ods. 6.3) a stlačte páku pohonu (ods. 5.2.3). Uvoľnite páku ovládania náhonu. 	<ol style="list-style-type: none"> Otáčanie kolies realizuje pohyb stroja dopredu. Kolesá sa zastavia a stroj sa prestane pohybovať.
Skúšobné riadenie	Žiadna poruchová vibrácia. Žiadny neobvyklý zvuk.

⚠ *Keď sa ktorýkoľvek z výsledkov odlišuje od informácií uvedených v nasledujúcich tabuľkách, stroj nepoužívajte! Obráťte sa na servisné stredisko kvôli vykonaniu potrebných kontrol a prípadnej opravy.*

6.3 UVEDENIE DO ČINNOSTI

POZNÁMKA Kosačku uvádzajte do činnosti na rovnej ploche bez prekážok, a nie vo vysokej tráve.

- Otvorte okienko pre prístup do priestoru pre akumulátor (obr. 16.A).
- Vložte správne akumulátory do ich uloženia (ods. 7.2.3) tak, že ich zatlačíte na doraz, kým nebudete počuť cvaknutie, pri ktorom dôjde k zaisteniu akumulátora v určenej polohe a k zopnutiu elektrického kontaktu.
- Úplne zasuňte bezpečnostný kľúč (obr. 17.A). Ak je to potrebné, otočte kľúč do polohy „ON“.
- Znovu úplne zatvorte dverka.

- Pri modeloch s uvedením do činnosti pomocou zapínacieho tlačidla stlačte zapínacie tlačidlo (obr. 18.A). LED bude zapnutý 15 sekúnd.
- Zaradte kosiace zariadenie najprv stlačením poistného tlačidla (obr. 19.A) a potom stlačením páky kontroly prítomnosti obsluhy (obr. 19.B).
- Ďalej chcete zaradiť pohon, stlačte zadnú páku rukoväte (obr. 19.C).

6.4 PRACOVNÁ ČINNOSŤ

DÔLEŽITÁ INFORMÁCIA Počas práce dodržujte bezpečnostnú vzdialenosť od otáčajúceho sa kosiaceho zariadenia, vymedzenú dĺžkou rukoväti.

Výdrž akumulátorov (a tým aj plocha trávnik, ktorý je možné pokosiť pred ďalším nabíjaním) je podmienená viacerými faktormi, opísanými v (ods. 7.2.1).

Počas používania sa zobrazuje stav nabitia akumulátorov (zvýšené percento nabitia) (obr. 8.E).

DÔLEŽITÁ INFORMÁCIA V prípade, že sa motor zastaví počas pracovnej činnosti kvôli prehriatiu, je nutné počkať 5 minút, než ho znova uvediete do činnosti.

6.4.1 Kosenie trávy

- Spustíte pohyb stroja a kosenie trávnatého porastu.
- Prispôbte rýchlosť pohybu a výšku kosenia (ods. 5.3) podmienkam trávnik (výška, hustota a vlhkosť trávy) a množstvu odstraňovanej trávy.

Pri modeloch s pohonom (ods. 5.2.3): Odporúča sa nevykonávať kosenie na svahoch so sklonom väčším ako 15°.

- Trávnik bude vyzeráť lepšie, ak bude vždy pokosený do rovnakej výšky a striedavo v dvoch smeroch (obr. 20).



V prípade bočného vyhadzovania: odporúča sa postupovať tak, aby ste sa vyhli vyhadzovaniu pokosenej trávy časti trávnik, ktoré ešte budete kosiť.

Pri „mulčovaní“ alebo zadnom vyhadzovaní trávy:

- Nikdy nekoste príliš veľké množstvo trávy naraz. Nikdy nekoste viac ako jednu tretinu celkovej výšky trávy pri jednom prejazde (obr. 20).
- Udržujte skriňu čistú (ods. 7.3.1).

6.4.2 Vyprázdnenie zberného koša

V prípade zberného koša so signalizátorom obsahu:

 Nadvihnutá poloha = prázdny.  Znížená poloha = plný*.

*zberný kôš sa naplnil a je potrebné ho vyprázdniť.

Pri vyberaní a vyprázdňovaní zberného koša:

- počkajte na zastavenie kosiaceho zariadenia;
- odoberte zberný kôš (obr. 25.A).

6.5 ZASTAVENIE

Pre zastavenie stroja:

- Uvoľnite páku prítomnosti obsluhy (obr. 21.A).
- Pri modeloch s uvedením do činnosti pomocou zapínacieho tlačidla stlačte zapínacie tlačidlo (obr. 18.A).
- Počkajte na zastavenie kosiaceho zariadenia.

⚠ *Po zastavení stroja je potrebné počkať niekoľko sekúnd na zastavenie kosiaceho zariadenia.*

DÔLEŽITÁ INFORMÁCIA Vždy vypnite stroj.

- Počas presunov medzi jednotlivými pracovnými priestormi.
- Pri prekonávaní netravných povrchov.
- Zakaždým, keď je potrebné prekonať prekážku.
- Pred nastavovaním výšky kosenia.
- Zakaždým pri vybratí a opätovnom namontovaní zberného koša.
- Zakaždým pri vybratí a opätovnom namontovaní vychyľovača bočného vyhadzovania (ak je súčasťou).

6.6 PO POUŽITÍ

1. Vyčistite ho (ods. 7.3).
2. V prípade potreby vymeňte poškodené komponenty a dotiahnite prípadne povolené skrutky a matice.

DÔLEŽITÁ INFORMÁCIA *Vždy, keď stroj nepoužívate alebo ho nechávate bez dozoru, vyberte bezpečnostný kľúč.*

7. ÚDRŽBA

7.1 VŠEOBECNÉ INFORMÁCIE

 **Bezpečnostné pokyny, ktoré je potrebné dodržiavať, sú opísané v kap. 2. Dôsledne dodržiavajte uvedené pokyny, aby ste sa vyhli vážnym rizikám a nebezpečenstvu.**

 **Pred vykonaním akejkoľvek kontroly, čistenia alebo údržby/nastavenia stroja:**

- Zastavte stroj.
- Vyberte bezpečnostný kľúč, (nikdy nenechávajúce kľúč zasunutý alebo dostupný deťom alebo nepovolaným osobám).
- Uistite sa, že všetky pohybujúce sa súčasti sú úplne zastavené.
- Pred umiestnením stroja v akomkoľvek prostredí nechajte vychladnúť motor.
- Prečítajte si príslušný návod.
- Používajte vhodný odev, pracovné rukavice a ochranné okuliare.

- Intervaly údržby a jednotlivé úkony sú zhrnuté v tabuľke „Tabuľka údržby“. Informácie v tabuľke majú pomôcť zachovať účinnosť a bezpečnostnú úroveň vášho stroja. Sú v nej zhrnuté základné úkony s uvedením intervalu, s ktorým má byť každý z nich vykonaný. Vykonajte príslušný úkon podľa toho, ktorý z dvoch termínov nevykonanie údržby nastane ako prvý.
- Použitie neoriginálnych náhradných dielov a príslušenstva a/alebo ich nesprávna montáž by mohli mať negatívny dopad na činnosť a na bezpečnosť stroja. Výrobca odmieta akúkoľvek zodpovednosť v prípade nehody, ublíženia na zdraví osôb a škôd na majetku, spôsobených uvedenými výrobkami.
- Originálne náhradné diely je možné zadovážiť v dielňach servisnej služby a u autorizovaných predajcov.

DÔLEŽITÁ INFORMÁCIA *Všetky úkony údržby a nastavovania, ktoré nie sú opísané v tomto návode, musia byť vykonané vašim predajcom alebo špecializovaným strediskom.*

7.2 AKUMULÁTOR

7.2.1 Výdrž akumulátora

Výdrž akumulátora (a tým pádom aj plocha trávnik, ktorý je možné pokosiť pred ďalším nabíjaním) je podmienená hlavne:

- a. Faktory prostredia, ktoré spôsobujú vyššiu spotrebu energie:
 - Kosenie hustého, vysokého alebo vlhkého trávnik.
- b. Záber stroja; čím väčší je záber, tým väčší sa zvyšuje energetický nárok.

c. Nevhodné správanie obsluhy:

- Časté zapínanie a vypínanie počas pracovnej činnosti.
- Príliš nízka výška kosenia s ohľadom na stav trávnik.
- Príliš vysoká rýchlosť pojazdu s ohľadom na odstraňované množstvo trávy.

POZNÁMKA *Počas použitia je akumulátor chránený proti úplnému vybitiu ochranným zariadením, ktoré vypne stroj a zablokuje jeho činnosť.*

Pre optimalizáciu výdrže akumulátora je vždy vhodné:

- Kosiť trávu, keď je trávnik suchý.
 - Kosiť trávu často, aby nebola príliš vysoká.
 - Nastaviť väčšiu výšku kosenia, keď je tráva veľmi vysoká a druhý krát kosiť s menšou výškou.
 - Nepoužívajte stroj pri funkcii „mulčovanie“ vo veľmi vysokej tráve.
 - Použite funkciu „Eco“ (ods. 5.2.4).
- V prípade, ak chcete použiť stroj dlhšie, ako umožňuje štandardný akumulátor, je potrebné:
- Zakúpiť si druhý štandardný akumulátor a okamžite vymeniť vybitý akumulátor, bez ohrozenia plynulosťou použitia.
 - Zakúpiť akumulátor s predĺženou výdržou v porovnaní so štandardným akumulátorom (ods. 13.2).

7.2.2 Vybratie a nabitie akumulátora

1. Otvorte prístupové dverka do priestoru akumulátora a vytiahnite bezpečnostný kľúč.
2. Stlačte tlačidlo umiestnené na akumulátore (obr. 22.A) a vyberte ho (obr. 22.B).
3. Vložte akumulátor (obr. 23.B) do miesta jeho uloženia v nabíjačke akumulátora (obr. 23.C).
4. Pripojte nabíjačku akumulátora do elektrickej zásuvky s napätím odpovedajúcim napätiu uvedenému na štítku.
5. Úplne nabite akumulátor podľa pokynov uvedených v návode k akumulátoru/nabíjačke akumulátora.

POZNÁMKA *Akumulátor je vybavený ochranou, ktorá zabráni jeho nabíjaniu, keď teplota nie je v rozmedzí od 0 do +45 °C.*

POZNÁMKA *Akumulátor možno nabíjať kedykoľvek, tiež čiastočne, bez rizika jeho poškodenia.*

7.2.3 Spätná montáž akumulátora do stroja

Po dokončení nabíjania:

1. Vyberte akumulátor z jeho uloženia v nabíjačke akumulátora (nenechávajte ho v stave nabíjania po jeho nabití).
 2. Odpojte nabíjačku akumulátora od elektrickej siete.
 3. Otvorte dverka pre prístup do priestoru pre akumulátor (obr. 24.A), vložte akumulátor (obr. 24.B) do jeho uloženia tak, že ho zatlačíte na doraz, dokiaľ nebudete počuť „cvaknutie“, pri ktorom dochádza k zaisteniu akumulátora v určenej polohe a k zopnutiu elektrického kontaktu.
- Znovu úplne zatvorte dverka.

7.3 ČISTENIE

Po každom použití stroj vyčistite podľa nasledujúcich pokynov.

7.3.1 Čistenie stroja

- Zakaždým sa uistite, že nasávacie otvory sú voľné a nie sú upchaté úlomkami.
- Nepoužívajte prúd vody, aby ste nezamočili motor a elektrické komponenty (obr. 26).

- Pri čistení skrine nepoužívajte agresívne tekuté čistiace prostriedky.
- Na zníženie rizika požiaru udržiavajte motor v čistote zbavený zvyškov trávy, listia alebo prebytočného mazacieho tuku.
- Vždy udržiavajte páky, displej a tlačidlá bez úlomkov.

7.3.2 Čistenie montážneho celku kosiaceho zariadenia

Odstráňte úlomky trávy a bato nahromadené vnútri skrine.

- **V prípade bočného vyhadzovania:** je potrebné odmontovať vychylovač vyhadzovania (ak je namontovaný – ods. 6.1.2d.).

7.3.3 Čistenie koša (obr. 27.A/B)

7.4 FIXAČNÉ SKRUTKY A MATICE

Kontrolujte dotiahnutie skrutiek a matic, aby bola činnosť stroja neustále bezpečná.

7.5 ČISTENIE VZDUCHOVÉHO FILTRA

Filtračný komponent je potrebné udržiavať čistý. Postupujte nasledovne:

1. Vyčistite okolie mriežky vzduchového filtra.
 2. Odmontujte mriežku (obr. 28.A) uvoľnením skrutiek (obr. 28.B).
 3. Vyberte filtračný prvok (obr. 29.A).
 4. Vyfúkajte filter alebo ho vymyte vodou (obr. 29.A), aby ste odstránili prach a úlomky.
 5. Zložte filtračný prvok (obr. 29.A) do miesta jeho uloženia, namontujte späť mriežku a utiahnite skrutku (obr. 28.A) a (obr. 28.B).
- Použite hrubé pracovné rukavice.
 - Uchopte stroj v bezpečných miestach, pričom majte na pamäti jeho hmotnosť a jej rozloženie.
 - Požiadajte o pomoc vhodný počet osôb, úmerný hmotnosti stroja.

8. MIMORIADNA ÚDRŽBA

! *Pred vykonaním akejkoľvek kontroly, čistenia alebo údržby/nastavenia stroja:*

- Zastavte stroj.
- Vyberte bezpečnostný kľúč, (nikdy nenechávajte kľúč zasunutý alebo dostupný deťom alebo nepovolánym osobám).
- Uistite sa, že všetky pohybujúce sa súčasti sú úplne zastavené.
- Pred umiestnením stroja v akomkoľvek prostredí nechajte vychladnúť motor.
- Prečítajte si príslušný návod.
- Používajte vhodný odev, pracovné rukavice a ochranné okuliare.

8.1 KOSIACE ZARIADENIE

Zle nabrúsené kosiace zariadenie vytrháva trávu, a tým spôsobuje zažltnutie trávniká.

! *Nedotýkajte sa kosiaceho zariadenia, kým nebol vytiahnutý kľúč a kým kosiace zariadenie nie je úplne zastavené.*

! *Všetky úkony týkajúce sa kosiacich zariadení (demontáž, ostrenie, vyváženie, oprava, spätná montáž a/alebo výmena) predstavujú veľmi náročné práce, ktoré vyžadujú špeciálne znalosti a použitie vhodného náradia, z bezpečnostných dôvodov je preto potrebné, aby boli vždy vykonané v špecializovanom stredisku.*

! *Kosiace zariadenie, ktoré je poškodené, ohnuté alebo opotrebované, vymeňte vždy ako celok aj so skrutkami, aby bolo zachované vyváženie.*

DÔLEŽITÁ INFORMÁCIA *Vždy používajte originálne kosiace zariadenia, ktorých kód je uvedený aj v tabuľke „Technické parametre“.*

Vzhľadom na vývoj výrobku sa môže stať, rezacie zariadenie uvedené v tabuľke technických údajov bude časom nahradené iným, s podobnými parametrami, mierou bezpečnosti a s možnosťou zameniteľnosti.

9. SKLADOVANIE

9.1 USKLADNENIE STROJA

Keď sa chystáte stroj uskladniť:

1. Nechajte motor vychladnúť.
 2. Vyberte bezpečnostný kľúč.
 3. Vyčistite ho (ods. 7.3).
 4. Skontrolujte, či je stroj neporušený.
 5. Stroj skladujte (obr. 34):
- V suchom prostredí.
 - Chránený pred poveternostnými vplyvmi.
 - Na mieste, ktoré nie je prístupné deťom.
 - Potom, čo ste sa uistili o vytiahnutí kľúča a odložení náradia použitého pri údržbe.

9.2 USKLADNENIE AKUMULÁTORA

Akumulátor je potrebné uchovávať v tieni, v chlade a v prostredí bez vlhkosti.

POZNÁMKA *V prípade dlhšej nečinnosti nabite akumulátor každé dva mesiace.*

10. MANIPULÁCIA A PREPRAVA

Pri každej manipulácii so strojom, pri jeho dvíhaní, preprave alebo nakláňaní:

- Zastavte stroj (ods. 6.5) až do úplného zastavenia všetkých pohyblivých častí.
- Použite hrubé pracovné rukavice.
- Uchopte stroj v bezpečných miestach, pričom majte na pamäti jeho hmotnosť a jej rozloženie.
- Požiadajte o pomoc vhodný počet osôb, úmerný hmotnosti stroja.
- Zabezpečte, aby pri premiestňovaní stroja nedošlo ku škodám ani k zraneniu.

Pri preprave stroja na kamióne alebo prívese je potrebné:

- Použiť prístupové rampy, ktoré sú odolné, dostatočne široké a dlhé.
- Naložiť stroj s vypnutým motorom, s pomocou vhodného počtu osôb.

- Spustiť montážny celok kosiacich zariadení.
- Umiestniť stroj tak, aby nepredstavoval pre nikoho nebezpečenstvo.
- Riadne ho pripevniť k prepravnému prostriedku lanami alebo reťazami, aby sa zabránilo jeho prevráteniu.

11. TABUĽKA ÚDRŽBY

Úkon údržby	Interval	Note
STROJ		
Kontrola všetkých upevnení; bezpečnostné kontroly / kontrola ovládačov; overenie ochranných prvkov zadného vyhadzovania / bočného vyhadzovania; overenie zberného koša, vychyľovača bočného vyhadzovania; kontrola kosiaceho zariadenia.	Pred použitím	ods. 6.2
Celkové vyčistenie a kontrola; kontrola prípadného poškodenia stroja. V prípade potreby sa obráťte na autorizované servisné stredisko.	Po každom použití	ods. 7.3
Výmena kosiaceho zariadenia	-	ods. 81 ***
Overenie stavu nabitia akumulátora	Pred každým použitím	*
Nabitie akumulátora	Po každom použití	ods. 7.2.2 *
Čistenie vzduchového filtra	Raz mesačne	ods. 7.5

* Preštudujte si návod na použitie akumulátora/nabíjačky akumulátora.

** Úkon, ktorý musí byť vykonaný vaším predajcom alebo špecializovaným strediskom

*** Úkon, ktorý je potrebné vykonať pri prvých náznakoch nesprávnej činnosti

12. IDENTIFIKÁCIA PORÚCH

12.1 STROJE S ELEKTRONICKÝM RIADENÍM

Ak problémy pretrvávajú aj po vykonaní vyššie uvedených úkonov, obráťte sa na svojho predajcu.		
PROBLÉM	PRAVDEPODOBNÁ PRÍČINA	RIEŠENIE
1. Po stlačení zapínacieho tlačidla sa LED nerozsvieti.	Chýba bezpečnostný kľúč, alebo nie je správne vložený.	Zasuňte kľúč (ods. 6.3).
	Bezpečnostný kľúč je nesprávne vo vypnutej polohe „OFF“.	Otočte bezpečnostným kľúčom do polohy „ON“ (ods. 6.3).
	Chýba akumulátor, alebo nie je správne vložený.	Otvorte dvierka a uistite sa, že akumulátor je správne vložený (ods. 7.2.3).
	Vybitý akumulátor.	Skontrolujte stav nabitia akumulátora a podľa potreby ho dobite (ods. 7.2.2).
2. Po stlačení zapínacieho tlačidla sa LED nerozsvieti a stroj vydáva zvukový signál.	Interná anomália motora.	Vyberte bezpečnostný kľúč, kontaktujte servisné stredisko a požiadajte o vykonanie kontroly, výmeny alebo opravy (ods. 7.2.2).
	3. Zastavenie motora počas pracovnej činnosti.	Akumulátor nie je správne vložený.
	Vybitý akumulátor.	Skontrolujte stav nabitia akumulátora a podľa potreby ho dobite (ods. 7.2.2).

4. Sa rozsvieti výstražná LED kontrolka (obr. 30.A) a stroj vydáva zvukový signál.	Kosiace zariadenie zablokované.	Vypnite stroj, vyberte bezpečnostný kľúč a použite pracovné rukavice. Skontrolujte a odstráňte všetky prekážky v spodnej časti stroja (ods. 7.3.2), ktoré zabráňujú otáčaniu kosiaceho zariadenia. Ak anomália pretrváva, kontaktujte servisné stredisko a požiadajte o vykonanie kontroly, výmeny alebo opravy (ods. 8.1).
	Porucha stroja	Vyberte bezpečnostný kľúč, kontaktujte servisné stredisko a požiadajte o vykonanie kontroly, výmeny alebo opravy (ods. 8.1).
5. Bliká výstražná LED kontrolka (obr. 30.A).	Zásah tepelnej ochrany kvôli prehriatiu stroja.	Vyčkajte 5 minút a potom znovu uveďte stroj do činnosti.
6. Kosenie trávy prebieha s ťažkosťami.	Kosiace zariadenie nie je v dobrom stave.	Obráťte sa na Servisné stredisko kvôli nabrúseniu alebo výmene kosiaceho zariadenia.
7. Nadmerný hluk a/alebo vibrácie počas pracovnej činnosti.	Kosiace zariadenie nie je dostatočne upevnené alebo je poškodené.	Okamžite vypnite motor a vyberte bezpečnostný kľúč. Kontaktujte servisné stredisko a požiadajte o kontrolu výmenu alebo opravy (ods. 8.1).
8. Výdrž akumulátora je nedostatočná.	Náročné podmienky použitia s vyšším prúdovým odberom.	Optimalizujte použitie (ods. 7.2.1).
	Akumulátor s nízkym výkonom s ohľadom na prevádzkové nároky.	Použite druhý akumulátor alebo akumulátor s vyšším výkonom (ods. 13.2).
9. Nabíjačka akumulátora nenabíja akumulátor.	Akumulátor nie je správne vložený do nabíjačky akumulátora.	Skontrolujte, či je vloženie správne (ods. 7.2.3).
	Nevhodné podmienky prostredia.	Nabíjajte v prostredí s vhodnou teplotou (viď návod k akumulátoru/nabíjačke akumulátora).
	Znečistené kontakty.	Očistite kontakty.
	Chýba napätie pre nabíjačku akumulátora.	Skontrolujte, či je zástrčka riadne zasunutá, a či je v zásuvke elektrickej siete prúd.
	Chybná nabíjačka akumulátora.	Vymeňte ju za originálny náhradný diel.
		Ak problém pretrváva, preštudujte si návod k akumulátoru/nabíjačke akumulátora.

12.2 STROJE BEZ ELEKTRONICKÝM RIADENÍM

Ak problémy pretrvávajú aj po vykonaní vyššie uvedených úkonov, obráťte sa na svojho predajcu.

PROBLÉM	PRAVDEPODOBNÁ PRÍČINA	RIEŠENIE
1. Po zapnutí vypínača motor neštartuje	Chýba bezpečnostný kľúč, alebo nie je správne vložený.	Zasuňte kľúč (ods. 6.3).
	Bezpečnostný kľúč je nesprávne vo vypnutej polohe „OFF“.	Otočte bezpečnostným kľúčom do polohy „ON“ (ods. 6.3).
	Chýba akumulátor, alebo nie je správne vložený.	Otvorte dvierka a uistite sa, že akumulátor je správne vložený (ods. 7.2.3).
	Vybitý akumulátor.	Skontrolujte stav nabitia akumulátora a podľa potreby ho dobite (ods. 7.2.2).
	Nesprávna kombinácia akumulátorov.	Preverte správnu kombináciu akumulátorov, riaďte sa pokynmi v tabuľke „Technické parametre“.

2. Motor sa zastaví a stroj vydáva zvukový signál.	Akumulátor nie je správne vložený.	Otvorte dvierka a uistite sa, že akumulátor je správne vložený (ods. 7.2.3).
	Vybitý akumulátor.	Skontrolujte stav nabitia akumulátora a podľa potreby ho dobite (ods. 7.2.2).
	Zásah tepelnej ochrany kvôli prehriatiu motora.	Vyčkajte 5 minút a potom znovu uveďte stroj do činnosti.
	Kosiace zariadenie zablokované.	Vypnite stroj, vyberte bezpečnostný kľúč a použite pracovné rukavice. Skontrolujte a odstráňte všetky prekážky v spodnej časti stroja (ods. 7.3.2), ktoré zabráňujú otáčaniu kosiaceho zariadenia. Ak anomália pretrváva, kontaktujte servisné stredisko a požiadajte o vykonanie kontroly, výmeny alebo opravy (ods. 8.1).
	Porucha stroja	Vyberte bezpečnostný kľúč, kontaktujte servisné stredisko a požiadajte o vykonanie kontroly, výmeny alebo opravy (ods. 8.1).
3. Kosenie trávy prebieha s ťažkosťami.	Kosiace zariadenie nie je v dobrom stave.	Obráťte sa na Servisné stredisko kvôli nabrúseniu alebo výmene kosiaceho zariadenia.
4. Nadmerný hluk a/alebo vibrácie počas pracovnej činnosti.	Kosiace zariadenie nie je dostatočne upevnené alebo je poškodené.	Okamžite vypnite motor a vyberte bezpečnostný kľúč. Kontaktujte servisné stredisko a požiadajte o kontrolu výmenu alebo opravy (ods. 8.1).
5. Výdrž akumulátora je nedostatočná.	Náročné podmienky použitia s vyšším prírodným odberom.	Optimalizujte použitie (ods. 7.2.1).
	Akumulátor s nízkym výkonom s ohľadom na prevádzkové nároky.	Použite druhý akumulátor alebo akumulátor s vyšším výkonom (ods. 13.2).
6. Nabíjačka akumulátora nenabíja akumulátor.	Akumulátor nie je správne vložený do nabíjačky akumulátora.	Skontrolujte, či je vloženie správne (ods. 7.2.3).
	Nevhodné podmienky prostredia.	Nabíjajte v prostredí s vhodnou teplotou (viď návod k akumulátoru/nabíjačke akumulátora).
	Znečistené kontakty.	Očistite kontakty.
	Chýba napätie pre nabíjačku akumulátora.	Skontrolujte, či je zástrčka riadne zasunutá, a či je v zásuvke elektrickej siete prúd.
	Chybná nabíjačka akumulátora.	Vymeňte ju za originálny náhradný diel.
		Ak problém pretrváva, preštudujte si návod k akumulátoru/nabíjačke akumulátora.

13. VOLITELNÉ PRÍSLUŠENSTVO

13.1 SÚPRAVA PRE „MULČOVANIE“

Namiesto zberu do koša jemne rozdrobí pokosenú trávu a nechá ju na trávniku (stroje s príslušnou funkciou) (obr. 31).

13.2 AKUMULÁTORY

K dispozícii sú akumulátory rôznej kapacity, aby sa bolo možné prispôsobiť sa rôznym prevádzkovým potrebám (Obr. 32). Zoznam akumulátorov homologovaných pre tento stroj je uvedený v tabuľke „Technické parametre“.

13.3 NABÍJAČKA AKUMULÁTORA

Zariadenie, ktoré sa používa na nabíjanie akumulátora (obr. 33).



KAZALO

1. SPLOŠNE INFORMACIJE.....	1
1.1 Kako beremo priročnik.....	1
1.2 Napotki.....	1
2. VARNOSTNI PREDPISI	1
2.1 Urjenje.....	1
2.2 Začetna opravila	2
2.3 Med uporabo	2
2.4 Vzdrževanje, shranjevanje.....	2
2.5 Baterija/polnilnik baterije	2
2.6 Varovanje okolja.....	3
3. POZNAVANJE STROJA.....	3
3.1 Opis stroja in njegova predvidena uporaba.....	3
3.2 Varnostni opozorilni znaki.....	3
3.3 Identifikacijska etiketa.....	4
3.4 Glavni sestavni deli	4
4. MONTAŽA	4
4.1 Odstranjevanje embalaže (Slika 3).....	4
4.2 Namestitve držala	4
4.3 Namestitve KOŠARE	5
5. KOMANDE ZA UPRAVLJANJE	5
5.1 Varnostni ključ (naprava za izklop)	5
5.2 Držalo	5
5.3 Nastavitve višine košnje	5
6. UPORABA STROJA.....	6
6.1 Začetna opravila	6
6.2 Varnostni pregledi	6
6.3 Zagon	6
6.4 Delo 7	6
6.5 Zaustavitev	7
6.6 Po uporabi	7
7. VZDRŽEVANJE.....	7
7.1 Splošne informacije	7
7.2 BATERIJA.....	8
7.3 ČIŠČENJE.....	8
7.4 Pritrdilne matice in vijaki	8
7.5 Čiščenje zračnega filtra	8
8. IZREDNO VZDRŽEVANJE.....	8
8.1 Rezalna naprava	9
9. SHRANJEVANJE	9
9.1 Shranjevanje stroja	9
9.2 Shranjevanje baterije	9
10. PREMIKANJE IN TRANSPORT.....	9
11. PREGLEDNICA VZDRŽEVALNIH DEL	9
12. Prepoznavanje motenj	10
12.1 Pri strojih z elektronskim krmiljenjem	10
12.2 Pri strojih brez elektronskim krmiljenjem.....	11
13. DODATNA OPREMA PO NAROČILU.....	12
13.1 Komplet za mulčenje.....	12
13.2 Baterije	12
13.3 Polnilnik baterije.....	12

1. SPLOŠNE INFORMACIJE

1.1 KAKO BEREMO PRIROČNIK

Nekateri odstavki v priročniku vsebujejo informacije, ki so posebno pomembne za varnost ali delovanje naprave. Ti odstavki so označeni na poseben način po naslednjem kriteriju:

OPOMBA ALI POMEMBNO *nudi podrobnosti ali druge informacije v zvezi s predhodno vsebino, ki so namenjene preprečevanju poškodb stroja ali druge škode.*

Znak opozarja na nevarnost. Neupoštevanje opozorila lahko povzroči osebne poškodbe ali poškodbe tretjih oseb in/ali škodo.

* V odstavkih, ki so označeni z okvirom iz sivih pik, so navedene opsijske tehnične lastnosti, ki niso skupne vsem modelom iz tega priročnika. Preverite, ali je določena tehnična lastnost prisotna pri vašem modelu.

Izraze „sprednji“, „zadnji“, „desni“ in „levi“ je treba razumeti glede na delovni položaj upravljavca.

1.2 NAPOTKI

1.2.1 Slike

Slike v tem priročniku z navodili so označene s številkami 1, 2, 3 itd.

Na slikah prikazane komponente so označene s črkami A, B, C itd.

Napotek na komponento C na sliki 2 je podan na naslednji način: „Glej sliko 2.C“ ali preprosto „(slika 2.C)“.

Slike so ponazorilne. Dejanski deli so lahko nekoliko drugačni od tistih na slikah.

1.2.2 Naslovi

Priročnik je razčlenjen na poglavja in odstavke. Naslov odstavka „2.1 Urjenje“ je podnaslov naslova „2. Varnostni predpisi“.

Napotki na naslove in odstavke so označeni z okrajšavama pogl. oziroma odst. in ustrezno številko. Na primer: „pogl. 2“ ali „odst. 2.1“

2. VARNOSTNI PREDPISI

2.1 URJENJE

Seznajte se s kontrolnimi ročicami in s pravilno uporabo stroja. Naučite se hitro zaustaviti motor. Zaradi nespoštovanja opozoril in navodil lahko pride do požara in/ali hudih poškodb.

- Nikoli ne dovolite, da stroj uporabljajo otroci ali osebe, ki niso ustrezno seznanjene z uporabniškimi navodili. Lokalni zakoni lahko določajo spodnjo starostno mejo za uporabnike.
- Ta aparat smejo uporabljati otroci, ki imajo osem ali več let, in osebe z zmanjšanimi fizičnimi, senzoričnimi in mentalnimi sposobnostmi, ali osebe brez izkušenj in znanja, če so nadzorovani ali poučeni o varni uporabi aparata in razumejo s tem povezane nevarnosti. Otroci se ne smejo igrati z aparatom. Otroci brez nadzora ne smejo izvajati čiščenja in rednega vzdrževanja.

- Če je uporabnik utrujen, se slabo počuti ali je pod vplivom zdravil, drog, alkohola ali substanc, ki bi lahko zmanjšale njegovo sposobnost refleksov ali pozornost, stroja ne sme uporabljati.
- Ne prevažajte otrok ali drugih potnikov.
- Izpostaviti je treba, da je upravljavec ali uporabnik odgovoren za nesreče ali nepredvidene situacije, ki lahko poškodujejo druge osebe ali njihovo lastnino. Uporabnik mora oceniti morebitna tveganja na terenu, kjer namerava delati, in poskrbeti za svojo varnost in varnost drugih, predvsem na nagnjenih, neravnih, spolzkih ali nestabilnih terenih.
- Če želite stroj prodati ali posoditi, se prepričajte, da se bo uporabnik seznanil z navodili za uporabo iz tega priročnika.

2.2 ZAČETNA OPRAVILA

Osebna varovalna oprema (OVO)

- Nadenite si primerna oblačila, močne delovne čevlje, ki varujejo pred drsenjem, in dolge hlače. Ne zaganjajte stroja bosi ali z odprtimi sandali. Nosite zaščitne slušnike.
- Uporaba protihrupne varovalne opreme lahko zmanjša vašo sposobnost, da slišite morebitna opozorila (klice ali alarme). Bodite skrajno pozorni na vse, kar se dogaja okrog delovnega območja.
- Nosite delovne rokavice v vseh situacijah, ki predstavljajo nevarnost za roke.
- Ne nosite šalov, halj, verižic, zapestnic, oblačil z ohlapnimi deli, trakovi ali kravatami in drugih visečih ali širokih oblačil ali dodatkov, ki bi se lahko zapletli v stroj ali v predmete in materiale, prisotne na delovnem mestu.
- Dolge lase primerno spnite.

Delovno območje/stroj

- Dobro preglejte celotno delovno območje in odstranite vse, kar bi stroj lahko izmetal ali bi lahko poškodovalo rezalno napravo/vrteče dele (kamenje, veje, žice, kosti itd.).

2.3 MED UPORABO

Delovno območje

- Stroja ne uporabljajte v prostorih z nevarnostjo eksplozije in v prostorih, kjer so prisotni vnetljive tekočine, plini ali prah. Električni stroji proizvajajo iskre, ki lahko vžgejo prah ali pare.
- Stroj upravljajte samo pri dnevni svetlobi ali pod dobro umetno svetlobo in ob dobri vidljivosti.
- Poskrbite, da se na delovnem območju ne zadržujejo odrasle osebe, otroci in živali. Otroke mora nadzorovati druga odrasla oseba.
- Ne delajte, ko je trava mokra, ko dežuje in ko obstaja nevarnost za nevihte, zlasti če je verjetno, da se pojavijo strele.
- Ne izpostavljajte stroja dežju ali mokremu okolju. Voda, ki prodre v stroj, poveča nevarnost električnega stresa.
- Posebno pozorni bodite na nepravilnosti terena (izbokline, vbokline), nagibe, skrite nevarnosti in na morebitno prisotnost ovir, ki bi lahko zmanjšale vidljivost.
- Zelo pozorni bodite v bližini strmin, jarkov ali nasipov. Če eno izmed koles prekorači rob ali če rob popusti, se stroj lahko prevrne.
- Na nagnjenih terenih delajte prečno, nikoli v smeri navzgor/navzdol; zelo pazite pri menjavi smeri, prepričajte se, da stojite stabilno in da kolesa ne naletijo na ovire (kamenje, veje, korenine itd.), saj bi to lahko povzročilo bočni zdrsl ali izgubo nadzora nad strojem.
- Če stroj uporabljate v bližini ceste, bodite pozorni na promet.

Ravnanje

- Bodite posebno pozorni pri vzvratni vožnji ali pomikanju v smeri nazaj. Pred in med vzvratnim pomikanjem opazujte, kaj je za vami, da se prepričate o odsotnosti ovir.
- Nikoli ne tecite, temveč hodite.
- Ne pustite, da vas kosilnica vleče.
- Roke in stopala imejte vedno daleč proč od rezalne naprave, tako med zaganjanjem stroja kot med njegovo uporabo.
- Pozor: rezalni element se vrti še nekaj sekund po njegovem izklopu ali po zaustavitvi motorja.
- Bodite vedno dovolj oddaljeni od odprtine za izmet.



V primeru okvar ali nezgod med delom nemudoma zaustavite motor in se oddaljite od kosilnice, da ne povzročite dodatne škode. V primeru nezgod, pri katerih se poškodujejo operater ali tretje osebe, nemudoma nudite ustrezno prvo pomoč in se obrnite na zdravstveno ustanovo za ustrezno nego. Skrbno odstranite morebitne drobce, ki lahko povzročijo – če ostanejo neopaženi – škodo ali poškodbe na ljudeh ali živalih.

Omejite glede uporabe

- Nikoli ne uporabljajte stroja, če so zaščite poškodovane, če manjkajo ali niso pravilno nameščene (zbiralna košara, zaščita bočnega izmeta, zaščita zadnjega izmeta).
- Ne uporabljajte stroja, če kosi dodatne opreme oziroma orodja niso montirani na predvidenih mestih.
- Ne izklopite, ne deaktivirajte, ne odstranite in ne predelajte obstoječih varnostnih sistemov oziroma mikrostikal.
- Stroja ne smete pretirano siliti in ne uporabljajte majhnega stroja za preobsežna dela; z uporabo ustreznega stroja zmanjšate nevarnost in izboljšate kakovost dela.

2.4 VZDRŽEVANJE, SHRANJEVANJE

Redno vzdrževanje in pravilno shranjevanje zagotavljata varno uporabo stroja in visoko raven njegove učinkovitosti.

Vzdrževanje

- Nikoli ne uporabljajte stroja, če so njegovi deli obrabljeni ali poškodovani. Poškodovane ali obrabljene dele morate vedno zamenjati; ne smete jih popravljati.
- Med nastavljanjem stroja bodite pozorni in pazite, da vaši prsti ne ostanejo ujeti med gibajočo se rezalno napravo in fiksni deli stroja.



Raven hrupa in raven vibracij, ki sta navedeni v teh navodilih, je treba razumeti kot maksimalni vrednosti med uporabo stroja. Uporaba neuravnoteženega rezalnega elementa, prehitro gibanje in opuščanje vzdrževalnih opravil pomembno vplivajo na emisije hrupa in vibracij. To pomeni, da je treba izvajati preventivne ukrepe za preprečevanje poškodb zaradi močnega hrupa in vibracij; poskrbite za vzdrževanje stroja, nosite zaščitne slušnike in med delom delajte odmore.

Shranjevanje

- Za zmanjšanje nevarnosti požara posod z odpadnimi materiali ne puščajte v notranjosti stavb.

2.5 BATERIJA/POLNILNIK BATERIJE

POMEMBNO Spodnji varnostni predpisi dopolnjujejo varnostna navodila v ločenem priročniku za uporabo baterije in polnilnika baterije, ki je priložen stroju.

- Za polnjenje baterije uporabljajte samo polnilnike, ki jih priporoča proizvajalec. Neustrezen polnilnik lahko povzroči električni udar, pregretje ali uhajanje korozivne tekočine iz baterije.

- Uporabljajte samo baterije, ki so predvidene posebej za vaše orodje. Uporaba drugih baterij lahko povzroči poškodbe in nevarnost požara.
- Prepričajte se, da je aparat izključen, preden vstavite baterijo. Vstavitve baterije v prižgan električni aparat lahko povzroči požar.
- Kadar baterije ne uporabljate, je ne hranite v bližini pisarniških sponk, kovancev, ključev, žebeljev, vijakov ali drugih majhnih kovinskih predmetov, ki bil lahko povzročili kratki stik med kontakti. Kratki stik med kontakti baterije lahko privede do vžiga ali požara.
- Polnilnika baterije ne uporabljajte na krajih z vnetljivimi snovmi ali na lahko gorljivih površinah, kot sta npr. papir, blago itd. Med polnjenjem se polnilnik baterije segreje, kar lahko privede do požara.
- Med transportom baterij pazite, da se kontakti ne staknejo med seboj; pri transportu ne uporabljajte kovinske embalaže.

2.6 VAROVANJE OKOLJA

Varovanje okolja mora biti pomemben in prednostni vidik pri uporabi stroja, v korist sobivanja in okolja, v katerem živimo.

- Pazite, da s svojim delom ne motite sosedov. Stroj uporabljajte samo ob primernem času (ne zgodaj zjutraj ali pozno zvečer, ko bi lahko motili druge).
- Natančno upoštevajte lokalne predpise za odlaganje embalaže, pokvarjenih delov ali katerega koli elementa, ki močno vpliva na okolje; ti odpadki ne smejo biti odloženi skupaj z običajnimi odpadki, temveč jih je treba zbrati ločeno in predati posebnim zbirnim centrom, kjer bo poskrbljeno za recikliranje materialov.
- Natančno upoštevajte lokalne predpise glede odstranjevanja odpadnih materialov.
- Ko stroja ne boste več uporabljali, ga ne smete odvreči v okolje, ampak se obrnite na center za zbiranje odpadkov, v skladu z veljavni lokalnimi predpisi.



Električnih aparatov ne odlagajte med gospodinjne odpadke. Na podlagi evropske Direktive 2012/19/EU o električnih in elektronskih odpadkih ter na podlagi njenega izvajanja v skladu z nacionalnimi predpisi je treba izrabljene električne naprave zbirati ločeno, z namenom predelave na okolju prijazen način. Če električne aparate odvržete na odlagališče ali na zemljo, lahko škodljive snovi dosežejo podtalno vodo in pridejo v prehransko verigo, kar ima negativne posledice za vaše zdravje in dobro počutje. Za podrobnejše informacije o odstranjevanju tega artikla se posvetujte s svojim prodajalcem ali z ustanovo, ki je pristojna za predelavo gospodinjinskih odpadkov.



Baterije je treba ob koncu njihove uporabne dobe odstraniti na način, ki varuje okolje. Baterija vsebuje material, ki je nevaren za vas in za okolje. Odstraniti jo je treba ločeno od drugih odpadkov, v zbiralnem centru, ki sprejema litij-ionske baterije.



Ločeno zbiranje rabljenih proizvodov in embalaže omogoča reciklažo materialov in njihovo ponovno uporabo. Ponovna uporaba recikliranih materialov prispeva k preprečevanju onesnaževanja okolja in znižuje povpraševanje po surovinah.

3. POZNAVANJE STROJA

3.1 OPIS STROJA IN NJEGOVA PREDVIDENA UPORABA

Ta stroj je kosilnica za stoječega delavca.

Stroj v glavnem sestavlja motor, ki poganja rezalno napravo v ohišju, opremljenem s kolesi in držalom.

Upravljaivec lahko stroji vodi in upravlja glavne komande, medtem ko se vselej nahaja za držalom, torej na varnostni razdalji od vrteče se rezalne naprave.

Če se operater oddalji od stroja, se motor in vrteča se naprava v nekaj sekundah ustavita.

3.1.1 Predvidena uporaba

Ta stroj je zasnovan in izdelan za košnjo (in zbiranje) trave na vrtovih in travnatih površinah, katerih obseg ustreza zmogljivosti kosilnice, ob prisotnosti upravljalca v stoječem položaju.

Na splošno velja, da ta stroj omogoča:

1. košnjo in zbiranje trave v zbiralni košari;
2. košnjo in izmet trave na tla iz zadnjega dela stroja;
3. košnjo in bočni izmet trave (če je predviden);
4. košnjo, seklanje in izmet trave na površino travnika (učinek mulčenja – če je predviden).

Uporaba posebne opreme, ki jo je proizvajalec predvidel kot standardno opremo ali kot opremo, ki se nabavi ločeno, omogoča izvajanje tega dela na različne načine; ti načini so razloženi v tem priročniku ali v navodilih posameznih pripomočkov.

3.1.2 Nepravilna uporaba

Katerakoli druga raba, ki se ne ujema z zgornjimi navedbami, je lahko nevarna in lahko povzroči poškodbe na ljudeh in/ali predmetih.

K nepravilni uporabi spada (na primer, a ne samo):

- Prevažati na stroju druge osebe, otroke ali živali, saj bi lahko padli in utrpeli hude poškodbe ali ovirali varno vožnjo.
- Voziti se na stroju.
- Uporabljati stroj za vleko ali potiskanje tovorov.
- Zaganjati rezalno napravo na predelih brez trave.
- Uporabljati kosilnico za zbiranje listja ali drugih ostankov.
- Uporabljati stroj za ravnanje živih mej ali za košnjo drugega, ne travnatega rastlinja.
- Uporaba stroja s strani več oseb.

POMEMBNO V primeru nepravilne uporabe se garancija razveljavi, proizvajalec pa zavrača vsakršno odgovornost, pri čemer nosi uporabnik vse stroške za škodo ali poškodbe, ki jih je utrpel sam ali so bile povzročene drugim osebam.

3.1.3 Tip uporabnika



Ta stroj je namenjen uporabi s strani navadnih uporabnikov, t. j. nepoklicnih delavcev.



Namenjen je neprofesionalni uporabi.



POMEMBNO Stroj mora uporabljati en sam upravljaivec.



3.2 VARNOSTNI OPOZORILNI ZNAKI



Na stroju so prisotni različni znaki (slika 2). Njihova funkcija je, da upravljalca opominjajo na pravilno ravnanje, zato da stroj uporablja s potrebno pozornostjo in previdnostjo. Pomen znakov:



  **Pozor.** Preden stroj uporabite, preberite navodila.



  **Nevarnost! Nevarnost izmetavanja predmetov.** Poskrbite, da bodo med uporabo stroja druge osebe izven delovnega območja.

  Samo za kosilnice z motorjem z notranjim izgorevanjem.

  Samo za električne kosilnice z omrežnim napajanjem.

  Samo za električne kosilnice z omrežnim napajanjem.

  **Nevarnost! Nevarnost ureznin.** Rezalna naprava v gibanju. Ne vstavljajte dlani ali stopal v prostor rezalnih naprav.

  **Pazite na ostro rezalno napravo.** Rok ali nog ne vstavljajte v ohišje rezalne naprave. Tudi po izklopu motorja se rezalna naprava še naprej vrti. Pred vzdrževalnimi posegi izvlecite varnostni ključ (naprava za izklop).

POMEMBNO *Uničene ali nečitljive nalepke je treba zamenjati. Zahtevajte nove nalepke v svojem pooblaščenem servisu.*

3.3 IDENTIFIKACIJSKA ETIKETA

Identifikacijska etiketa vsebuje naslednje podatke (slika 1).

1. Raven zvočne moči.
2. Znak skladnosti CE.
3. Leto izdelave.
4. Tip stroja.
5. Serijska številka.
6. Ime in naslov proizvajalca.
7. Šifra artikla.
8. Najvišja hitrost delovanja motorja.
9. Teža v kg.
10. Napetost in frekvenca električnega napajanja.
11. Stopnja električne zaščite.
12. Nazivna moč.

Identifikacijske podatke stroja prepisite v ustrezna polja na etiketi, ki se nahaja za hrbtni strani platnice.

POMEMBNO *Vsakič, ko se obrnete na pooblaščen servis, predložite identifikacijske podatke, ki jih najdete na identifikacijski etiketi.*

POMEMBNO *Vzorec izjave o skladnosti je na zadnjih straneh tega priročnika.*

3.4 GLAVNI SESTAVNI DELI

Stroj je sestavljen iz niza glavnih komponent, ki imajo naslednje funkcije (slika 1.0):

- A. Ohišje:** okrov, ki vsebuje vrtljivo rezalno napravo.
- B. Motor:** omogoča premikanje rezalne naprave in kolesni pogon (če je predviden).
- C. Rezalna naprava:** komponenta, ki je namenjena košnji trave.
- D. Zaščita zadnjega izmeta :** varovalo, ki preprečuje predmetom, na katere lahko naleti rezalna naprava, da bi zleteli daleč proč od stroja.

E. Zaščita bočnega izmeta (če je predviden): varovalo, ki preprečuje predmetom, na katere lahko naleti rezalna naprava, da bi zleteli daleč proč od stroja.

F. Ščitnik bočnega izmeta (če je predviden): omogoča, da je pokošena trava odložena bočno na teren. Poleg tega ima tudi varnostno funkcijo, saj preprečuje, da bi predmeti, ki pridejo v stik z rezalno napravo, zleteli daleč od stroja.

G. Zbiralna košara: poleg funkcije zbiranja pokošene trave ima tudi funkcijo varnostnega elementa, ki preprečuje izmet morebitnih predmetov, ki jih pobere rezalna naprava, stran od stroja.

H. Držalo: predstavlja delovno mesto upravljavca. Njegova dolžina zagotavlja, da upravljaavec med delom ostaja vselej na varni razdalji od vrteče se rezalne naprave.

I. Baterija (če ni dobavljena s strojem, glej pogl. 13 „Dodatna oprema po naročilu“): zagotavlja energijo za zagon motorja; njene značilnosti in predpisi o njeni uporabi so opisani v posebnem priročniku.

J. Vzvod prisotnosti upravljavca: vzvod, ki omogoči vklop rezalne naprave in pogona koles. Motor se samodejno ustavi, ko izpustite ročico.

K. Vzvod za vklop pogona koles (če je predviden): vzvod, ki vključi pogon koles in omogoči premikanje stroja.

L. Pokrov predala za baterijo

M. Varnostni ključ (naprava za izklop): ključ vključi/izključi električni tokokrog stroja.

N. Polnilnik baterije (če ni dobavljen s strojem, glej pogl. 13 „Dodatna oprema po naročilu“): naprava, ki se uporablja za polnjenje baterije.

 **Dosledno morate upoštevati navodila in varnostne predpise, ki so opisani v 2. pogl.**

4. MONTAŽA

Nekateri sestavni deli kosilnice ob dobavi niso nameščeni, temveč jih je treba montirati šele po odstranitvi embalaže, pri čemer je treba slediti naslednjim navodilom.

 **Odstranjevanje embalaže in dokončanje montaže morate opraviti na ravni in trdni površini, z zadostnim prostorom za premikanje stroja in embalaže. Ne uporabljajte stroja, preden ne opravite vsega, kar predpisujejo navodila v oddelku "MONTAŽA".**

4.1 ODSTRANJEVANJE EMBALAŽE (SLIKA 3)

1. Embalažo odprite previdno in pri tem pazite, da ne izgubite komponent.
2. Preberite dokumentacijo, ki je v škatli, vključno s temi navodili.
3. Iz škatle vzemite vse komponente, ki niso montirane.
4. Škatlo in drugo embalažo odstranite v skladu z lokalnimi predpisi.

 **Preden se lotite montaže, preverite, da varnostni ključ ni vtaknjen v svoje ležišče.**

4.2 NAMESTITEV DRŽALA

Ročaj namestite, kot je prikazano na slikah (slike 4).

4.3 NAMESTITEV KOŠARE

Košaro namestite, kot prikazuje slika (slika 5).

5. KOMANDE ZA UPRAVLJANJE

5.1 VARNOSTNI KLJUČ (NAPRAVA ZA IZKLOP)

Ključ (slika 6.A), ki je v baterijskem prostoru, vzpostavi oziroma prekine električni tokokrog stroja. Ko izvlčete ključ, se električni tokokrog popolnoma prekine, s čimer se prepreči nenadzorovano delovanje stroja.

POMEMBNO *Kadar stroj pustite brez nadzora ali ga ne uporabljate, vedno izvlecite varnostni ključ.*

- Pri nekaterih modelih (kjer je predvideno) ključ obrnite v položaj ON, da sklenete električni tokokrog stroja in omogočite njegov zagon.
- Ključ obrnite v položaj OFF, da električni tokokrog popolnoma prekinete, s čimer preprečite nenadzorovano delovanje stroja.

5.2 DRŽALO

5.2.1 Vzvod prisotnosti upravljalca

Vzvod prisotnosti upravljalca (slika 7.A) omogoči vklop rezalne naprave.

Nameščen je na sprednjem delu držala.

Za zagon rezalne naprave pritisnite varnostni gumb (slika 7.C) in vzvod premaknite proti držalu.

Ko izpustite vzvod, se motor samodejno ustavi in vse funkcije se onemogočijo.

OPOMBA *Rezalno napravo je mogoče vklopiti samo s pritiskom rumenega gumba na desni strani držala in premikom vzvoda prisotnosti upravljalca proti držalu.*

5.2.2 Gumb za zagon (če je predviden)

Gumb za zagon (slika 8.A) se uporablja za:



1. **Zagon stroja.** S pritiskom na gumb (slika 8.A) se LED (slika 8.B) prižge in stroj je pripravljen za uporabo.

OPOMBA *Stroj je mogoče vklopiti samo, če sta vzvod prisotnosti upravljalca in vzvod za pogon koles izpuščena.*

OPOMBA *Če stroj ni v uporabi, LED ugasne po 15 sekundah, zato je treba znova opraviti zgoraj opisani postopek.*



2. **Vklop rezalne naprave.** **OPOMBA** *Rezalno napravo je mogoče vklopiti samo, če je vzvod prisotnosti upravljalca pritisnjen v smeri držala (glej odst. 6.3).*

3. **Izklop rezalne naprave.** Ko je rezalna naprava vklopljena, spustite vzvod prisotnosti upravljalca (slika 7.A); rezalna naprava se zaustavi, medtem ko stroj ostane prižgan.

5.2.3 Vzvod za vklop pogona koles

POMEMBNO *Ob zagonu motorja mora biti kolesni pogon izklopljen.*

Vključi pogon koles in omogoči premikanje stroja.

Nameščen je na zadnjem delu držala.



Pogon koles vklopljen. Kosilnica se začne pomikati naprej, ko vzvod potisnete proti držalu (slika 7.B). Ko vzvod izpustite, se kosilnica ustavi.

POMEMBNO *Kadar je pogon koles vklopljen, kosilnice ne vlecite vzvratno.*

- Pri nekaterih modelih je hitrost premikanja mogoče nastaviti z izbirnim stikalom, ki je nameščeno na desni strani ročaja (slika 8.C).
- Mogoče je izbrati 6 različnih hitrostnih stopenj.



1. **Maksimalna hitrost** (okrog 5 km/h).



2. **Minimalna hitrost** (okrog 2,5 km/h).

OPOMBA *Zadnja izbrana hitrostna stopnja ostane nastavljena tudi po zaustavitvi stroja.*

5.2.4 Tipka „ECO“ (če je predviden)

Funkcija „ECO“ omogoča varčevanje energije med košnjo trave z optimizacijo avtonomije baterije. Za vključitev ali izključitev funkcije „Eco“ pritisnite tipko (slika 8.D).

Ta funkcija se izključi vsakič, ko se izpusti vzvoda prisotnosti upravljalca. **OPOMBA** Uporabo funkcije „ECO“ odsvetujemo v težkih pogojih košnje (pri košnji goste, visoke, vlažne trave).

OPOMBA *Uporabo funkcije ECO odsvetujemo v težkih pogojih košnje (pri košnji goste, visoke in vlažne trave).*

5.3 NASTAVITEV VIŠINE KOŠNJE

S spuščanjem oziroma dviganjem ohišja je mogoče nastaviti različne višine košnje.



Ta postopek izvedite, ko je rezalna naprava v mirovanju.

Višino košnje nastavite s pomočjo temu namenjenega vzvoda (slika 9.A), ki šasijsko premakne navzgor ali navzdol do zaželenega položaja.

6. UPORABA STROJA

POMEMBNO *Navodila, ki se nanašajo na baterije in polnilnik, poiščite v ustreznem priročniku.*

6.1 ZAČETNA OPRAVILA

Prepričajte se, da varnostni ključ ni vstavljen in svoje ležišče. Stroj postavite v vodoravni položaj, tako da stoji stabilno na tleh.

6.1.1 Pregled baterije

Pred prvo uporabo stroja po nakupu napolnite baterijo do konca, v skladu z navodili v priložniku baterije. Pred vsako uporabo preverite napolnjenost baterije v skladu z navodili v priložniku baterije.

6.1.2 Priprava stroja za delo

OPOMBA Ta kosilnica omogoča različne načine košnje trate.

a. Priprava na košnjo z zbiranjem trave v zbiralni košari:

1. Pri modelih z bočnim izmetom: Preverite, ali je ščitnik (slika 10.A) spuščen in blokiran z varnostno ročico (slika 10.B).
2. Vstavite zbiralno košaro (slika 10.C).

b. Priprava na košnjo in zadnji izmet trave proti tlom:

1. Dvignite varovalo zadnjega izmeta (slika 11.A) in namestite zatič (slika 11.B).
2. Pri modelih z možnostjo stranskega izmeta: preverite, ali je ščitnik (slika 11.C) spuščen in blokiran z varnostno ročico (slika 11.D).

Odstranjanje zatiča: glejte sliko 11.A/B.

c. Priprava na košnjo z drobljenjem trave (funkcija mulčenja):

Dvignite zaporo zadnjega izmeta (slika 12.A) in v odprtino za izmet vstavite čep ščitnika (slika 12.B) tako, da ga rahlo nagnete v desno. Pritrдите ga z vstavitvijo obeh zatičev (slika 12.B.1) v predvideni luknji, kjer se zaskoči.

Pri modelih z možnostjo stranskega izmeta: preverite, ali je ščitnik bočnega izmeta: (slika 12.C) spuščen in blokiran z varnostno ročico (slika 12.D).

d. Priprava na košnjo in bočni izmet trave proti tlom:

1. Dvignite zaporo zadnjega izmeta (slika 13.A) in v odprtino za izmet vstavite čep ščitnika (slika 13.B) tako, da ga rahlo nagnete v desno. Pritrдите ga z vstavitvijo obeh zatičev (slika 13.B.1) v predvideni luknji, kjer se zaskoči.
2. Rahlo potisnite varnostno ročico (slika 13.C) in dvignite ščitnik bočnega izmeta (slika 13.D).
3. Vstavite odbijač bočnega izmeta (slika 13.E).
4. Zaprite ščitnik bočnega izmeta (slika 13.D), tako da ob odbijač bočnega izmeta (slika 13.E) blokiran.

Odstranjanje odbijača bočnega izmeta:

5. Rahlo potisnite varnostno ročico (slika 13.C) in dvignite ščitnik bočnega izmeta (slika 13.D).
6. Snemite odbijač bočnega izmeta (slika 13.E).

6.1.3 Nastavitev držala (slika 14/15)

 Ta postopek izvedite z mirujočo rezalno napravo.

6.2 VARNOSTNI PREGLEDI

 Pred uporabo vselej opravite varnostne preglede.

6.2.1 Varnostni pregled pred vsako uporabo

- Preverite, ali je kosilnica v brezhibnem stanju in se prepričajte, da so vsi njeni sestavni deli pravilno montirani;
- preverite, ali so vsi pritrilni elementi ustrezno pritrjeni;
- celotna površina kosilnice naj bo čista in suha.

6.2.2 Test delovanja stroja

Opravilo	Rezultat
<ol style="list-style-type: none">1. Zaženite stroj in vklopite rezalno napravo (odst. 6.3).2. Spustite ročico prisotnosti upravljavca (slika 21.A).	<ol style="list-style-type: none">1. Rezalna naprava se mora premikati.2. Ročica se mora samodejno in hitro vrniti v nevtralni položaj, motor se mora zaustaviti, rezalna naprava pa obmirovati v nekaj sekundah.
<ol style="list-style-type: none">1. Zaženite stroj (odst. 6.3) in pritisnite vzvod za pogon koles (odst. 5.2.3).2. Izpustite vzvod za pogon koles.	<ol style="list-style-type: none">1. Kolesa vlečejo stroj naprej.2. Kolesa se zaustavijo in stroj obmiruje.
Preizkus delovanja	Ni neobičajnih vibracij. Ni neobičajnih zvokov.

 Če kateri izmed rezultatov ni v skladu s tem, kar navajajo tabele, stroja ne smete uporabljati! Obrnite se na servisno službo, da stroj ustrezno pregleda in popravi.

6.3 ZAGON

OPOMBA Kosilnico zaženite na ravni podlagi, kjer ni ovir ali visoke trave.

1. Odprite pokrov predala za baterijo (slika 16.A).
2. Baterije (slika 7.2.3.A) pravilno vstavite v njihovo ležišče tako, da jih potisnete povsem do konca, dokler ne zaslišite klika, s katerim se zaskočijo na svojem mestu, ob tem pa je vzpostavljen tudi električni stik.
3. Vstavite in do konca potisnite varnostni ključ (slika 17.A). Ključ obrnite v položaj ON (kjer je to predvideno).
4. Povsem zaprite pokrov.

5. Pri modelih z gumbom za zagon pritisnite gumb (slika 18.A). LED ostane vklopljen 15 sekund.
6. Vključite rezalno napravo tako, da najprej pritisnete varnostni gumb (slika 19.A) in nato še vzvod prisotnosti upravljavca (slika 19.B).
7. Za vklop pogona koles pritisnite vzvod na zadnjem delu držala (slika 19.C).

6.4 DELO

POMEMBNO Med delom vedno ohranjajte varnostno razdaljo do rezalne naprave, ki je enaka dolžini držala.

Avtonomija baterij (in s tem površina travnika, ki jo je mogoče pokositi pred ponovnim polnjenjem) je odvisna od različnih dejavnikov, opisanih v odst. 7.2.1.

Med uporabo je prikazano stanje baterij (odstotek preostale baterije, slika 8.E).

POMEMBNO Če se motor med delom zaustavi zaradi pregretja, je treba pred vnovičnim zagonom počakati približno 5 minut.

6.4.1 Košnja trave

1. Začnite potiskati stroj in izvajati košnjo na območju s travo.
2. Prilagodite hitrost vožnje in višino košnje (odst. 5.3) pogojem na trati (višina, gostost in vlažnost trave) ter količini trave, ki jo mora kosilnica odstranjevati.

Pri modelih s kolesnim pogonom (odst. 5.2.3):

• Odsvetujemo uporabo na terenu z naklonom, večjim od 15°.

3. Videz trate bo lepši, če boste kosili vedno enako visoko in izmenično v obe smeri (slika 20).

• V primeru bočnega izmeta: priporočamo vam, da potek košnje načrtujete tako, da kosilnica pokošene trave ne bi metala na nepokošen del travnika.

• V primeru mulčenja ali zadnjega izmeta trave:

- Vedno se izogibajte košnji zelo velike količine trave.
- Nikoli ne kosite več od ene tretjine celotne višine trave v enem samem prehodu s kosilnico (slika 20).
- Poskrbite, da bo ohišje vedno čisto (odst. 7.3.1).

6.4.2 Praznjenje zbiralne košare

Pri modelih z zbiralno košaro z napravo za prikazovanje količine:

 Dvignjeno = prazno.  Spuščeno = polno*.

*zbiralna košara je polna, zato jo je treba izprazniti.

Odstranjevanje in praznjenje zbiralne košare:

1. počakajte na zaustavitev rezalne naprave;
2. odstranite zbiralno košaro (slika 25.A).

6.5 ZAUSTAVITEV

Za zaustavitev stroja:

1. Spustite ročico prisotnosti upravljalca (slika 21.A).
2. Pri modelih z gumbom za zagon pritisnite gumb (slika 18.A).
3. Počakajte na zaustavitev rezalne naprave.

 **Po zaustavitvi stroja je treba počakati nekaj sekund, da se rezalna naprava ustavi.**

POMEMBNO Stroj vedno zaustavite.

- Ko se morate premakniti z enega na drugo delovno območje.
- Pri premikanju prek površin, kjer ni trave.
- Vsakokrat, ko je treba preiti kakšno oviro.
- Preden se lotite nastavljanja višine košnje.
- Vsakič, ko snamete ali ponovno namestite zbiralno košaro.
- Vsakič, ko odstranite ali ponovno namestite ščitnik bočnega izmeta (če je predviden).

6.6 PO UPORABI

1. Opravite čiščenje (odst. 7.3).
2. Poškodovane komponente po potrebi zamenjajte in zategnite zrahljane vijake.

POMEMBNO Kadar stroj pustite brez nadzora ali ga ne uporabljate, vedno izvalcite varnostni ključ.

7. VZDRŽEVANJE

7.1 SPLOŠNE INFORMACIJE

 **Varnostni predpisi, ki jih je treba upoštevati, so opisani v pogl. 2. Natančno se držite teh predpisov, da se izognete resnim tveganjem ali nevarnostim.**

 **Pred izvajanjem kakršnega koli pregleda, čiščenja ali vzdrževalnega posega/nastavitvenega postopka:**

- **Zaustavite stroj.**
- **Izvalcite varnostni ključ (ključa nikoli ne puščajte v stroju ali na dosegu otrok ali neusposobljenih oseb).**
- **Prepričajte se, da so se vsi premični deli popolnoma zaustavili.**
- **Preden stroj postavite v kateri koli prostor, počakajte, da se motor ohladi.**
- **Preberite ustrezna navodila.**
- **Nadenite primerna oblačila, delovne rokavice in zaščitna očala.**

- Podatki o pogostosti in vrsti vzdrževalnih posegov so povzeti v „Tabeli vzdrževanja“. Spodnja tabela vam bo v pomoč pri ohranjanju učinkovitosti in varnosti vašega stroja. V njej so navedena poglobljena opravila in časovni intervali, v katerih je treba opraviti vsako izmed njih. Vsakega od posegov opravite ob prvem od predpisanih rokov, ki dejansko nastopi.
- Uporaba neoriginalnih ali nepravilno montiranih nadomestnih delov in dodatne opreme lahko ogrozi delovanje in varnost stroja. Proizvajalec zavrača vsakršno odgovornost v primeru škode, nezgod ali poškodb, ki bi izvirale iz uporabe neoriginalnih proizvodov.
- Originalne nadomestne dele dobite pri servisnih delavnicah in pooblaščenih prodajalcih.

POMEMBNO Vse vzdrževalne posege in nastavitvene postopke, ki niso opisani v tem priročniku, mora opraviti vaš prodajalec ali specializirani servis.

7.2 BATERIJA

7.2.1 Avtonomija baterije

Na avtonomijo baterije (in s tem površino travnika, ki jo je mogoče pokositi pred ponovnim polnjenjem) vplivajo predvsem:

- a. Okoljski dejavniki, ki povzročijo večjo porabo energije:
 - košnja goste, visoke ali vlažne trave.
- b. Širina reza stroja; čim večja je širina, tem večja je poraba energije.
- c. Ravnanja upravljavca, ki bi se jim moral izogibati:
 - Pogosto prižiganje in ugašanje stroja med delom.
 - Prenizka košnja glede na pogoje na travniku.
 - Prehitro napredovanje glede na količino trave, ki jo mora kosilnica odstranjevati.

OPOMBA Med uporabo stroja je baterija zaščiten pred popolno izpraznitvijo z zaščitnim mehanizmom, ki izklopi in zaustavi stroj.

- Za dostajanje optimalne avtonomije baterije je treba vselej:
- Kositi travo, ko je travnik suh.
 - Kositi travo pogosto, tako da ne doseže velike višine.
 - Kadar je trava zelo visoka, kositi dvakrat in pri prvi košnji nastaviti nekoliko večjo višino košnje, pri drugi košnji pa nižjo.
 - Izogibajte se košnji zelo visoke trave s funkcijo „mulčenja“.
 - Uporabljati funkcijo "Eco" (odst. 5.2.4).

Če želite stroj neprekinjeno uporabljati dlje časa, kot to dopušča standardna baterija, je mogoče:

- Kupiti še eno standardno baterijo, tako da lahko izpraznjeno baterijo takoj nadomestite, ne da bi morali prekiniti z delom.
- Kupiti posebno baterijo, ki ima daljšo avtonomijo od standardne baterije (odst. 13.2).

7.2.2 Odstranitev in polnjenje baterije

1. Odprite pokrov predala za baterijo in izvlecite varnostni ključ.
2. Pritisnite gumb na bateriji (slika 22.A) in jo odstranite (slika 22.B).
3. Vstavite baterijo (slika 23.B) v njeno ležišče na polnilniku baterije (slika 23.C).
4. Polnilnik baterije priklopite na vtičnico, katere napetost mora ustrezati tisti, ki je navedena na ploščici.
5. Baterijo napolnite do konca; pri tem sledite navodilom v priložnici baterije/polnilnika baterije.

OPOMBA Baterija je opremljena z zaščito, ki preprečuje polnjenje, če je temperatura okolja nižja od 0 °C ali presega +45 °C.

OPOMBA Baterijo lahko kadar koli tudi samo delno napolnite brez nevarnosti, da bi se poškodovala.

7.2.3 Ponovno vstavljanje baterije v stroj

Po končanem polnjenju:

1. Odstranite baterijo iz njenega ležišča na polnilniku baterije (pazite, da je po zaključenem polnjenju ne pustite predolgo v polnilniku).
2. Polnilnik izklopite iz omrežja.
3. Odprite pokrov predala za baterijo (slika 24.A) in vstavite baterijo (slika 24.B) v njeno ležišče tako, da jo potisnete povsem do konca, dokler ne zaslišite klika, s katerim se zaskoči na svoje mesto, ob tem pa je vzpostavljen tudi električni stik.

Povsem zaprite pokrov.

7.3 ČIŠČENJE

Po vsaki uporabi opravite čiščenje, upoštevajoč naslednja navodila.

7.3.1 Čiščenje stroja

- Vedno preverite, da so dovodi zraka čisti.
- Ne uporabljajte vodnega curka in ne zmocite motorja ali električnih delov (slika 26).
- Za čiščenje ohišja ne uporabljajte agresivnih tekočin.
- Da bi zmanjšali tveganje za požar, na motorju ne sme biti ostankov trave, listja ali masti.
- Poskrbite, da na vzvodih, zaslonu in gumbih ni ostankov košnje.

7.3.2 Čiščenje sestava rezalnih naprav

Očistite ostanke trave in blata, ki se naberejo v ohišju.

- **Pri strojih z bočnim izmetom:** odstranite ščitnik izmeta (če je nameščen – odst. 6.1.2d).

7.3.3 Pranje košare (slika 27.A/B)

7.4 PRITRDLNE MATICE IN VIJAKI

Vijaki in matice morajo ostati dobro priti, da se zagotovi varno delovanje stroja.

7.5 ČIŠČENJE ZRAČNEGA FILTRA

Filtrirni element mora vselej ostati čist. Ravnajte, kakor sledi:

1. Očistite okolico rešetke zračnega filtra.
 2. Odstranite rešetko (slika 28.A) tako, da odvijete vijak (slika 28.B).
 3. Izvlecite filtrirni element (slika 29.A).
 4. Prah in umazanijo s filtra izpihajte ali ga operite v vodi (slika 29.A).
 5. Filtrirni element (slika 29.A) vstavite v njegovo ležišče in znova namestitev rešetko ter zategnite vijak (sliki 28.A in 28.B).
- Nadenite močne delovne rokavice.
 - Zgrabite stroj na mestih, ki zagotavljajo zanesljiv oprijem ob upoštevanju teže in njene porazdelitve.
 - Pri dvigovanju kosilnice naj sodeluje ustrezno število ljudi glede na njeno težo.

8. IZREDNO VZDRŽEVANJE

⚠ Pred izvajanjem kakršnega koli pregleda, čiščenja ali vzdrževalnega posega/nastavitvenega postopka:

- Zaustavite stroj.
- Izvlecite varnostni ključ (ključa nikoli ne puščajte v stroju ali na dosegu otrok ali neusposobljenih oseb).
- Prepričajte se, da so se vsi premični deli popolnoma zaustavili.
- Preden stroj postavite v kateri koli prostor, počakajte, da se motor ohladi.
- Preberite ustrezna navodila.
- Nadenite primerna oblačila, delovne rokavice in zaščitna očala.

8.1 REZALNA NAPRAVA

Slabo nabrušena rezalna naprava trga travo in povzroči porumenelost travnika.

 **Rezalne naprave se ne dotikajte, dokler ključ ni bil iztaknjen in dokler se rezalna naprava ni popolnoma zaustavila.**

 **Vsa opravila, ki zadevajo rezalne naprave (tj. odstranitev, brušenje, uravnoteženje, popravilo, vnovična namestitve in/ali zamenjava), so zahtevna, saj je zanje potrebno specifično znanje ter posebno orodje; iz varnostnih razlogov jih je treba vedno opraviti v specializiranem servisu.**

 **Če je rezalna naprava poškodovana, ukrivljena ali obrabljena, jo zamenjajte skupaj s pripadajočimi vijaki, da se ohrani pravilna uravnoteženost.**

POMEMBNO Vselej uporabljajte originalne rezalne naprave, ki so označene s šifro, navedeno v tabeli „Tehnični podatki“.

Zaradi razvoja artikla bodo rezalne naprave, navedene v tabeli „Tehnični podatki“, lahko sčasoma nadomeščene z drugimi, ki bodo imele enakovredne lastnosti z vidika varnosti delovanja in možnosti medsebojnega zamenjavanja.

9. SHRANJEVANJE

9.1 SHRANJEVANJE STROJA

Pred shranitvijo stroja:

- Počakajte, da se motor ohladi.
- Odstranite varnostni ključ.
- Opravite čiščenje (odst. 7.3).
- Preverite brezhibnost kosilnice.
- Stroj shranite (slika 34):
 - V suhem prostoru.
 - V zavetju pred učinki slabega vremena.
 - Na mestu, ki je izven dosega otrok.

- Prepričajte se, da ste z njega odstranili ključe ali orodje za vzdrževanje.

9.2 SHRANJEVANJE BATERIJE

Baterijo je treba hraniti v senci in v hladnem okolju brez vlage.

OPOMBA V primeru daljše neuporabe baterijo znova napolnite vsaka dva meseca.

10. PREMIKANJE IN TRANSPORT

Vsakič, ko je treba stroj premeščati, dvigati, prevažati ali nagibati:

- Zaustavite stroj (odst. 6.5) in počakajte, da se gibljivi deli popolnoma ustavijo.
- Nadenite močne delovne rokavice.
- Zgrabite stroj na mestih, ki zagotavljajo zanesljiv oprijem ob upoštevanju teže in njene porazdelitve.
- Pri dvigovanju kosilnice naj sodeluje ustrezno število ljudi glede na njeno težo.
- Zagotovite, da premeščanje stroja ne bo povzročilo poškodb na stvareh ali osebah.

Pri prevažanju stroja na vozilu ali prikolici:

- Uporabite nakladalne klančine, ki so primerno vzdržljive ter ustrezno široke in dolge.
- Stroj naložite z ugasnjenim motorjem, s potiskanjem, pri tem pa naj sodeluje primerno število oseb.
- Sestav rezalnih naprav naj bo spuščen.
- Stroj namestite tako, da ne bo nikogar ogrožal.
- Pritrdite ga čvrsto na vozilo z vrvmi ali verigami, da se prepreči prevrnitev.

11. PREGLEDNICA VZDRŽEVALNIH DEL

Poseg	Pogostnost	Opombe
STROJ		
Pregled vseh pritrdilnih elementov; varnostni pregledi/preverjanje komand; preverjanje ščitnikov zadnjega/bočnega izmeta; preverjanje zbiralne košare, odbijača bočnega izmeta; preverjanje stanja rezalne naprave.	Pred uporabo	odst. 6.2
Splošno čiščenje in pregled; preverjanje prisotnosti poškodb na kosilnici. Po potrebi pokličite pooblaščen servis.	Po vsaki uporabi	Odst. 7.3
Zamenjava rezalne naprave	-	odst. 8.1 ***
Kontrola stanja napolnjenosti baterije	Pred vsako uporabo	*
Napolnitev baterije	Po vsaki uporabi	odst. 7.2.2 *
Čiščenje zračnega filtra	Enkrat mesečno	odst. 7.5

* Poglejte v priročnik baterije/polnilnika baterije.

** Opravilo mora izvesti vaš prodajalec ali specializirani servis

*** Opravilo je treba izvesti ob prvih znakih nepravilnega delovanja

12. PREPOZNAVANJE MOTENJ

12.1 PRI STROJIH Z ELEKTRONSKIM KRMILJENJEM

Če težave ostajajo tudi potem, ko ste izvedli zgoraj opisana opravila, se posvetujte s svojim prodajalcem.		
MOTNJA	VERJETNI VZROK	ODPRAVA MOTNJE
1. Po pritisku na gumb za zagon se LED ne prižge.	Varnostni ključ ni vtaknjen ali je vtaknjen nepravilno.	Vtaknite ključ (odst. 6.3).
	Varnostni ključ v položaju „OFF“.	Varnostni ključ obrnite v položaj »ON« (odst. 6.3).
	Baterija ni vstavljena ali je vstavljena nepravilno.	Odpri pokrov in se prepričajte, ali je baterija pravilno vstavljena (odst. 7.2.3).
	Baterija je prazna.	Preverite stanje napolnjenosti in baterijo napolnite (odst. 7.2.2).
	Nepravilna kombinacija baterij.	Preverite pravilno kombinacijo baterij, tako da si pomagate z navodili iz tabele Tehnični podatki.
2. Po pritisku na gumb za zagon se LED ne prižge, stroj pa odda zvočni signal.	Notranja napaka motorja.	Izvalcite varnostni ključ in se obrnite na servisni center, da opravi preglede, zamenjave ali popravila.
3. Motor se ustavi med delom.	Baterija ni pravilno vstavljena.	Odpri pokrov in se prepričajte, ali je baterija pravilno vstavljena (odst. 7.2.3).
	Baterija je prazna.	Preverite stanje napolnjenosti in baterijo napolnite (odst. 7.2.2).
4. Zasveti LED-lučka za nevarnost (slika 30.A), stroj pa odda zvočni signal.	Rezalna naprava blokirana.	Zaustavite stroj, izvalcite varnostni ključ, nadenite delovne rokavice. Preverite in odstranite morebitne ovire, prisotne na spodnjem delu stroja (odst. 7.3.2), ki preprečujejo vrtenje rezalne naprave. Če nepravilnost ni odpravljena, se obrnite na servisni center, da opravi preglede, zamenjave ali popravila (odst. 8.1).
	Okvara stroja	Izvalcite varnostni ključ in se obrnite na servisni center, da opravi preglede, zamenjave ali popravila.
5. Utripa LED-lučka za nevarnost (slika 30.A).	Sprožitev termične varovalke zaradi pregretja stroja.	Počakajte vsaj 5 minut in nato ponovno zaženite stroj.
6. Košnja trave je težavna.	Rezalna naprava ni v dobrem stanju.	Obrnite se na servisni center za brušenje ali zamenjavo rezalne naprave.
7. Med delom se opaža pretiran hrup in/ali pretirane vibracije.	Popustitev spoja rezalne naprave ali poškodba rezalne naprave.	Takoj zaustavite motor in izvalcite varnostni ključ. Obrnite se na servisni center, da opravi preglede, zamenjave ali popravila (odst. 8.1).
8. Avtonomija baterije je zelo kratka.	Težki pogoji uporabe, ki povzročajo večjo porabo toka.	Optimizirajte uporabo stroja (odst. 7.2.1).
	Baterija ne zadostuje za delovne zahteve.	Uporabite dodatno ali zmogljivejšo baterijo (slika 13.2).

9. Polnilnik baterije ne polni baterije.	Baterija ni pravilno vstavljena v polnilnik.	Preglejte, ali je baterija pravilno vstavljena (odst. 7.2.3).
	Neustrezni okoljski pogoji.	Polnjenje opravite v okolju z ustrežno temperaturo (glej priročnik baterije/polnilnika baterije).
	Umazanija na kontaktih.	Očistite kontakte.
	Polnilnik ni napajan s tokom.	Preverite, ali je vtičak priključen in ali je na vtičnici napetost.
	Polnilnik baterije je okvarjen.	Zamenjajte ga z novim originalnim.
		Če nepravilnost ni odpravljena, pogledite v priročnik baterije/polnilnika baterije.

12.2 PRI STROJH BREZ ELEKTRONSKIM KRMILJENJEM

Če težave ostajajo tudi potem, ko ste izvedli zgoraj opisana opravila, se posvetujte s svojim prodajalcem.		
MOTNJA	VERJETNI VZROK	ODPRAVA MOTNJE
1. Ob vklopu stikala se motor ne zažene	Varnostni ključ ni vtaknjen ali je vtaknjen nepravilno.	Vtaknite ključ (odst. 6.3).
	Varnostni ključ v položaju „OFF“.	Varnostni ključ obrnite v položaj »ON« (odst. 6.3).
	Baterija ni vstavljena ali je vstavljena nepravilno.	Odpri pokrov in se prepričajte, ali je baterija pravilno vstavljena (odst. 7.2.3).
	Baterija je prazna.	Preverite stanje napoljenosti in baterijo napolnite (odst. 7.2.2).
	Nepravilna kombinacija baterij.	Preverite pravilno kombinacijo baterij, tako da si pomagata z navodili iz tabele Tehnični podatki.
2. Motor se zaustavi, stroj pa odda zvočni signal.	Baterija ni pravilno vstavljena.	Odpri pokrov in se prepričajte, ali je baterija pravilno vstavljena (odst. 7.2.3).
	Baterija je prazna.	Preverite stanje napoljenosti in baterijo napolnite (odst. 7.2.2).
	Sprožitev termične varovalke zaradi pregretja motorja.	Počakajte vsaj 5 minut in nato ponovno zaženite stroj.
	Rezalna naprava blokirana.	Zaustavite stroj, izvlcite varnostni ključ, nadenite delovne rokavice. Preverite in odstranite morebitne ovire, prisotne na spodnjem delu stroja (odst. 7.3.2), ki preprečujejo vrtenje rezalne naprave. Če nepravilnost ni odpravljena, se obrnite na servisni center, da opravi preglede, zamenjave ali popravila (odst. 8.1).
	Okvara stroja	Izvlcite varnostni ključ in se obrnite na servisni center, da opravi preglede, zamenjave ali popravila.
3. Košnja trave je težavna.	Rezalna naprava ni v dobrem stanju.	Obrnite se na servisni center za brušenje ali zamenjavo rezalne naprave.
4. Med delom se opaža pretiran hrup in/ali pretirane vibracije.	Popustitev spoja rezalne naprave ali poškodba rezalne naprave.	Takoj zaustavite motor in izvlcite varnostni ključ. Obrnite se na servisni center, da opravi preglede, zamenjave ali popravila (odst. 8.1).

5. Avtonomija baterije je zelo kratka.	Težki pogoji uporabe, ki povzročajo večjo porabo toka.	Optimizirajte uporabo stroja (odst. 7.2.1).
	Baterija ne zadostuje za delovne zahteve.	Uporabite dodatno ali zmogljivejšo baterijo (slika 13.2).
6. Polnilnik baterije ne polni baterije.	Baterija ni pravilno vstavljena v polnilnik.	Preglejte, ali je baterija pravilno vstavljena (odst. 7.2.3).
	Neustrezni okoljski pogoji.	Polnjenje opravite v okolju z ustrežno temperaturo (glej priročnik baterije/polnilnika baterije).
	Umazanija na kontaktih.	Očistite kontakte.
	Polnilnik ni napajan s tokom.	Preverite, ali je vtičač priklopljen in ali je na vtičnici napetost.
	Polnilnik baterije je okvarjen.	Zamenjajte ga z novim originalnim.
		Če nepravilnost ni odpravljena, pogledajte v priročnik baterije/polnilnika baterije.

13. DODATNA OPREMA PO NAROČILU

13.1 KOMPLET ZA MULČENJE

Pokošeno travo na drobno naseklja in jo pusti na travniku, namesto da bi se nabirala v košari (za stroje, ki predvidevajo to možnost. slika 31).

13.2 BATERIJE

Na voljo so baterije različnih zmogljivosti, ki so prilagojene posebnim delovnim zahtevam (slika 32). Seznam homologiranih baterij za ta stroj najdete v tabeli „Tehnični podatki“.

13.3 POLNILNIK BATERIJE

Naprava, ki se uporablja za polnjenje baterije (slika 33).



SADRŽAJ

1.	UOPŠTENO.....	1
1.1	Kako se služiti priručnikom.....	1
1.2	Reference.....	1
2.	SIGURNOSNA PRAVILA.....	1
2.1	Obuka.....	1
2.2	Pripreme radnje.....	2
2.3	Za vreme upotrebe.....	2
2.4	Održavanje, skladištenje.....	2
2.5	Baterija/Punjač baterije.....	2
2.6	Zaštita životne sredine.....	3
3.	UPOZNAVANJE MAŠINE.....	3
3.1	Opis mašine i predviđena upotreba.....	3
3.2	Sigurnosne oznake.....	3
3.3	Identifikaciona nalepnica.....	4
3.4	Glavni delovi.....	4
4.	MONTAŽA.....	4
4.1	Skidanje ambalaže (sl. 3).....	4
4.2	Montaža drške.....	4
4.3	Postavljanje VREČE.....	4
5.	UPRAVLJAČKE KOMANDE.....	5
5.1	Sigurnosni ključ (Uređaj za isključivanje).....	5
5.2	Drška.....	5
5.3	Podešavanje visine košenja.....	5
6.	UPOTREBA MAŠINE.....	5
6.1	Pripreme radnje.....	5
6.2	Sigurnosne kontrole.....	6
6.3	Pokretanje.....	6
6.4	Rad 6.....	6
6.5	Zaustavljanje.....	7
6.6	Nakon upotrebe.....	7
7.	ODRŽAVANJE.....	7
7.1	Uopšteno.....	7
7.2	BATERIJA.....	7
7.3	ČIŠĆENJE.....	8
7.4	Malice i šrafovi za fiksiranje.....	8
7.5	Čišćenje filtera za vazduh.....	8
8.	VANDREDNO ODRŽAVANJE.....	8
8.1	Rezna glava.....	8
9.	SKLADIŠTENJE.....	9
9.1	Skladištenje mašine.....	9
9.2	Skladištenje baterije.....	9
10.	POMERANJE I TRANSPORT.....	9
11.	SERVISNI LIST.....	10
12.	Prepoznavanje problema.....	10
12.1	Za mašine sa ELEKTRONSKIM UPRAVLJANJEM 10.....	10
12.2	Za mašine BEZ ELEKTRONSKIM UPRAVLJANJEM.....	11
13.	DODATNI PRIBOR NA ZAHTEV.....	12
13.1	Oprema za malčiranje.....	12
13.2	Baterije.....	12
13.3	Punjač baterije.....	12

1. UOPŠTENO

1.1 KAKO SE SLUŽITI PRIRUČNIKOM

U tekstu priručnika neki paragrafi koji sadrže informacije od posebnog značaja, u pogledu sigurnosti ili rada, istaknuti su na drugačiji način, prema sledećem kriterijumu:

NAPOMENA ILI VAŽNO navodi detalje ili druge elemente u vezi sa već prethodno navedenim, kako bi se izbeglo oštećenje mašine ili nanošenje štete.

Simbol  označava opasnost. Nepoštovanje upozorenja može dovesti do ličnih povreda rukovaoca ili drugih osoba i/ili izazvati štetu.

* Paragrafi obeleženi četvorougлом sa sivim tačkastim stranama pokazuju opcijske karakteristike koje nemaju svi modeli navedeni u ovom priručniku. Proverite da li je ova karakteristika prisutna na vašem modelu mašine.

Sve oznake „prednje“, „zadnje“, „desno“ i „levo“ odnose se na radni položaj rukovaoca.

1.2 REFERENCE

1.2.1 Slike

Slike u ovim uputstvima za upotrebu označene su brojevima 1, 2, 3 i tako dalje.

Delovi prikazani na slikama označeni su slovima A, B, C i tako dalje.

Referenca na komponentu C na slici 2 označena je na sledeći način: „Vidi sl. 2. C“ ili samo „(sl. 2.C)“.

Slike služe samo kao primer. Stvarni delovi mogu varirati u odnosu na one prikazane.

1.2.2 Naslovi

Priručnik je podeljen na poglavlja i paragrafe. Naslov paragrafa „2.1 Obuka“ je podnaslov od „2. Sigurnosna pravila“. Reference na naslove ili paragrafe označene su skraćenicama pogl. ili par. i odgovarajućim brojem. Na primer: „pogl. 2“ ili „par. 2.1“

2. SIGURNOSNA PRAVILA

2.1 OBUKA

 **Upoznajte se sa komandama i prikladnom upotrebom mašine. Naučite da brzo zaustavite motor.**

Nepoštovanje upozorenja i uputstava može dovesti do požara i/ili ozbiljnih povreda.

- Nikada ne dopustite da mašinu koriste deca ili osobe koje nisu dovoljno upoznate sa uputstvima. Lokalnim zakonima može da bude određen najniži uzrast korisnika.
- Ovu mašinu mogu koristiti deca od 8 i više godina starosti, kao i osobe smanjenih fizičkih, osetnih ili psihičkih sposobnosti ili osobe koje nemaju iskustva s mašinom ili ne poznaju istu, pod uslovom da ih nadzire osoba odgovorna za njihovu sigurnost ili da su upoznate sa sigurnom upotrebom mašine i da su svesne pratećih opasnosti. Deca se ne smeju igrati ovom mašinom. Redovno čišćenje i održavanje mašine ne smeju vršiti deca bez nadzora.

- Nikada ne koristiti mašinu ako je ruковаoc umoran ili se loše oseća i ako se nalazi pod uticajem lekova, droga, alkohola ili štetnih supstanci koje mogu da smanje njegove refleksе i pažnju.
- Nemojte prevoziti decu ili druge osobe.
- Uvek treba imati na umu da su rukavalci ili korisnik odgovorni za nesreće i nepredviđene slučajeve koji mogu da se dogode drugim osobama ili imovini. Odgovornost korisnika podrazumeva procenu potencijalnih opasnosti terena na kojem se radi, zatim preduzimanje svih mera predostrožnosti koje će garantovati njegovu sigurnost i sigurnost ostalih, posebno na nizbrdicama, neravnim, klizavim ili nestabilnim terenima.
- U slučaju da želite ustupiti ili prodati mašinu drugima, proverite da li je novi korisnik pročitao uputstva za upotrebu sadržana u ovom priručniku.

2.2 PRIPREMNE RADNJE

Lična zaštitna oprema

- Nosite odgovarajuću odeću, radnu obuću sa donom protiv klizanja i duge pantalone. Nemojte uključivati mašinu bosih nogu ili ako ste u otvorenim sandalama. Nosite sredstva za zaštitu sluha.
- Upotreba zaštitе za sluh može smanjiti mogućnost da čujete eventualna upozorenja (vikanje ili alarme). Obratite maksimalnu pažnju na ono što se događa u oblasti rada.
- Nositi radne rukavice u svim situacijama u kojima postoji opasnost za ruke.
- Ne nositi šalove, košulje, ogrlice, narukvice, odeću s lepršavim delovima ili odeću s uzicama, kao ni kravate, odnosno dodatke koji vise ili koji su široki jer bi se oni mogli zaplesti u mašini ili u predmete i materijale koji se nalaze na radnom mestu.
- Dugačku kosu treba vezati na odgovarajući način.

Radno područje / Mašina

- Dobro pregledajte celu radnu površinu i uklonite sve ono što bi mašina mogla izbaciti ili što bi moglo da ošteti reznu glavu/okretne delove (kamenje, granje, žica, kosti, itd.).

2.3 ZA VREME UPOTREBE

Radno područje

- Nemojte koristiti mašinu u prostorijama u kojima postoji rizik od eksplozije, u prisustvu zapaljivih tečnosti, plina ili prašine. Električni alat stvara varnice koje mogu zapaliti prašinu ili paru.
- Radite samo po dnevnom svetlu ili po dobrom veštačkom osvetljenju i uz dobru vidljivost.
- Udaljite osobe, decu i životinje od radnog područja. Potrebno je da decu nadziru odrasli.
- Izbegavajte da radite na mokroj travi, dok pada kiša i kad postoji rizik od nevremena, posebno kad postoji mogućnost sevanja.
- Ne izlažite mašinu kiši ili mokrim prostorijama. Voda koja uđe u alatku povećava rizik od električnog udara.
- Posebnu pažnju obratite na neravne terena (izbočine, udubljenja), na nizbrdice, na skrivene opasnosti i na prisustvo eventualnih prepreka koje bi mogle smanjiti vidljivost.
- Budite oprezni u blizini provalija, šanaca ili nasipa. Mašina se može prevrnuti ako jedan točak pređe ivicu ili ako se ivica ospe.
- Kosite uvek poprečno u odnosu na nizbrdicu, nikada gore/dole, vodeći pogotovo računa na promenu pravca i da točkovi ne naiđu na prepreke (kamenje, granje, korenje,

itd.), što bi moglo dovesti do bočnog klizanja i gubitka kontrole nad mašinom.

- Kada koristite mašinu u blizini puta, pazite na saobraćaj.

Ponašanje

- Posebno vodite računa kad idete u rikverc ili unazad. Gledajte iza sebe pre i za vreme kretanja u rikverc kako biste se уверили da nema prepreka.
- Nikada ne trčite, već hodajte.
- Pazite da vas kosačica ne vuče.
- Uvek držite ruke i noge daleko od rezne glave, kako za vreme puštanja u pogon tako i za vreme upotrebe mašine.
- Pažnja: rezni element se i dalje okreće nekoliko sekundi čak i kad se isključi ili nakon gašenja motora.
- Uvek se držite podalje od otvora za izbacivanje.



U slučaju kvara ili nesreće za vreme rada, odmah isključite motor i udaljite mašinu kako ne bi nastala dalja oštećenja; ako se povredite ili povredite druge osobe, odmah primenite mere prve pomoći koje su najprikladnije situaciji koja je nastala i obratite se zdravstvenoj ustanovi radi potrebnog lečenja. Pažljivo uklonite sav eventualni otpad koji bi mogao oštetiti ili povrediti osobe ili životinje ukoliko ih niko ne nadzire.

Ograničenja u upotrebi

- Nemojte nikada koristiti mašinu ako su štitnici oštećeni, ako nisu namontirani na mašinu ili ako su nepravilno namontirani (vreća za skupljanje trave, štitnik za bočno izbacivanje, štitnik za izbacivanje otpozadi).
- Nemojte koristiti mašinu ako dodatna oprema/alatke nisu montirane na predviđenim mestima.
- Nemojte isključivati, deaktivirati, skidati ili oštećivati postojeće sigurnosne uređaje/mikroprekidače.
- Ne izlažite mašinu prevelikom naporu i ne koristite malu mašinu za izvođenje teških radova; upotrebom odgovarajuće mašine smanjuje se opasnost i poboljšava kvalitet rada.

2.4 ODRŽAVANJE, SKLADIŠTENJE

Redovno vršite održavanje i pravilno skladištite mašinu kako bi se sačuvala njena sigurnost i nivo učinka.

Održavanje

- Mašina se ne sme koristiti ako su njeni delovi istrošeni ili oštećeni. Pokvareni ili dotrajali delovi se moraju zameniti, a nikako popravljati.
- Za vreme izvođenja operacija podešavanja mašine, pazite da ne uvučete prste između rezne glave u pogonu i fiksni delova mašine.



Nivo buke i vibracija naveden u ovom uputstvima, predstavljaju maksimalne vrednosti prilikom upotrebe mašine. Upotreba neuravnoteženog reznog elementa, prevelika brzina kretanja i nevršenje održavanja znatno utiču na emisiju zvuka i vibracija. Zato je potrebno primeniti mere preventivne zaštite radi otklanjanja mogućih rizika od prevelike buke i naprezanja od vibracija; vršite održavanje mašine, nosite zaštitu za uši, pravite pauze za vreme rada.

Skladištenje

- Da biste smanjili rizik od požara, nemojte ostavljati posude s otpadnim materijalom u prostorijama.

2.5 BATERIJA/PUNJAČ BATERIJE

VAŽNO Sledeća sigurnosna pravila dopunjuju propise o sigurnosti koji su navedeni u posebnom priručniku za bateriju i za punjač baterije koji je priložen uz mašinu.

- Da biste napunili bateriju, koristite isključivo punjače baterije koje je preporučio proizvođač. Neodgovarajući punjač baterije može izazvati električni udar, pregrevanje ili curenje nagrizajuće tečnosti iz baterije.
- Koristite isključivo specifične baterije koje su predviđene za vašu alatku. Upotreba drugih baterija može izazvati povrede i rizik od požara.
- Uverite se da je mašina isključena pre nego što stavite bateriju. Ako se baterija stavlja u električne aparate koji su uključeni, to može dovesti do požara.
- Bateriju koju ne koristite morate držati podalje od kancelarijskih spajalica, kovanog novca, ključeva, eksera, šrafova ili drugih sitnih metalnih predmeta, koji bi mogli dovesti do kratkog spoja kontakata. Kratak spoj između kontakata baterije može dovesti do sagorevanja ili požara.
- Nemojte koristiti punjač baterije na mestima gde ima pare, zapaljivih tečnosti ili na lako zapaljivim površinama kao što su papir, platno itd. Za vreme punjenja, punjač baterije se zagreva i mogao bi izazvati požar.
- Za vreme transporta baterije, pazite da kontakti nisu međusobno povezani i nemojte koristiti metalne posude za transport.

2.6 ZAŠTITA ŽIVOTNE SREDINE

Zaštita životne sredine mora predstavljati bitan i prvenstveni vid upotrebe mašine, u korist civilnog življenja kao i zaštite životne sredine.

- Ne uznemiravajte susede. Koristite mašinu samo u dogledno vreme (ne rano ujutru ili kasno uveče kad biste mogli uznemiravati ljude).
- Strogo se pridržavajte lokalnih propisa o uklanjanju ambalaže, istrošenih delova ili svih drugih elemenata štetnih za životnu sredinu; ti otpaci se ne smeju baciti u smeće, nego ih treba razdvojiti i predati odgovarajućim centrima za skupljanje, koji će se pobrinuti za recikliranje materijala.
- Strogo se pridržavajte lokalnih propisa o zbrinjavanju otpadnog materijala koji nastane tokom rada.
- U trenutku kada mašinu više ne koristite, nemojte je napustiti u okolini, već se obratite centru za skupljanje otpada, u skladu s važećim lokalnim propisima.



Ne bacajte električne aparate u kućno smeće.

Na osnovu Evropske Direktive 2012/19/UE o otpadu električnih i elektronskih aparata i njenom sprovođenju u skladu sa državnim propisima,

istroseni električni aparati se moraju odvojeno skupljati da bi mogli ponovo da se iskoriste na ekološki prihvatljiv način. Ako budete bacili električne aparate na deponiju ili na tlo, štetne supstance mogu dospeti do vodonosnog sloja i tako ući u prehrambeni lanac i ugroziti vaše zdravlje i sigurnost. Za detaljne informacije o odlaganju ovog proizvoda iz otpad, obratite se nadležnoj ustanovi za odlaganje otpada iz domaćinstva ili ovlašćenom prodavcu.



Na kraju radnog veka zbrinite baterije vodeći računa da ne zagađite životnu sredinu.

Baterija sadrži materijal koji je opasan po Vas i po životnu sredinu. Bateriju treba da skinete i zbrinite odvojeno u objektu koji prihvata baterije s litijumskim jonima.



Odvojeno skupljanje korišćenih proizvoda i ambalaže omogućava reciklažu materijala i njegovu ponovnu upotrebu. Ponovna upotreba recikliranog materijala pomaže da se spreči zagađavanje životne sredine i smanjuje potražnju za sirovinama.

3. UPOZNAVANJE MAŠINE

3.1 OPIS MAŠINE I PREDVIĐENA UPOTREBA

Ova mašina je kosačica na guranje.

Mašina se na prvom mestu sastoji od motora, koji aktivira reznu glavu koja se nalazi u karteru, s točkovima i drškom. Rukovalac je u stanju da upravlja mašinom i aktivira glavne komande držeći se uvek iza drške i na sigurnom rastojanju od okretne rezne glave.

Udaljavanje rukovaoca od mašine dovodi do zaustavljanja motora i okretne rezne glave u roku od nekoliko sekundi.

3.1.1 Predviđena upotreba

Ova mašina je projektovana i namenjena za sečenje (i skupljanje) trave u baštama i travnatim površinama, sa proširenjem kapaciteta sečenja, a njom upravlja rukovalac u stojećem položaju.

Obično ova mašina može:

1. Da kosi travu i sakuplja je u vreću za sakupljanje.
2. Da kosi travu i izbacuje je na zemlju sa zadnje strane.
3. Iseći travu i istovariti je bočno (ako je predviđeno).
4. Da kosi, usitnjava i odlaže travu na zemlju (efekat malčiranja - ako je predviđeno).

Upotreba posebne dodatne opreme, predviđene od strane proizvođača kao originalne opreme ili opreme koja se može posebno kupiti, omogućava da se rad obavlja na više načina, koji su opisani u ovom priručniku ili u uputstvima koja se isporučuju uz svaki dodatak mašini.

3.1.2 Neprimerena upotreba

Svaka druga upotreba koja nije prethodno navedena može biti opasna i može prouzrokovati povrede i/ili oštećenja.

Neprimerena upotreba obuhvata (navodimo samo nekoliko primera):

- Prevoz na mašini osoba, dece ili životinja jer bi oni mogli pasti i teško se povrediti ili bi mogli ugroziti sigurnu vožnju.
- Vožnju na mašini.
- Upotrebu mašine za vuču ili guranje tereta.
- Pokretanje rezne glave na netravnatim površinama.
- Korišćenje mašine za skupljanje lišća ili otpadaka.
- Upotrebu mašine za potkresivanje žive ograde ili za rezanje netravnate vegetacije.
- Upotrebu mašine od strane više osoba istovremeno.

VAŽNO *Nepredviđena upotreba mašine prekida važenje garancije, a proizvođač neće snositi nikakvu odgovornost, dok će korisnik morati da snosi troškove za oštećenja ili povrede koje nanese samom sebi ili trećim licima.*

3.1.3 Tipologija korisnika

Ova mašina je namenjena za potrošačku upotrebu, tj. upotrebu od strane neprofesionalnih rukovalaca.

Ova mašina je namenjena za neprofesionalnu upotrebu.

VAŽNO *Mašinu sme da koristi samo jedan rukovalac.*

3.2 SIGURNOSNE OZNAKE

Na mašini se nalaze razni simboli (sl. 2). Oni imaju ulogu da podsete rukovaoca na postupke koje mora da preduzme kako bi koristio mašinu pažljivo i oprezno. Značenje simbola:



Pažnja. Pročitajte uputstva pre korišćenja mašine.



Opasno! Rizik od izbacivanja predmeta. Za vreme upotrebe mašine osobe moraju biti van radnog područja.



Samo za kosilicu sa termičkim motorom.



Samo za električne kosilice.



Samo za električne kosilice.



Opasno! Rizik od posekotina. Rezna glava je u pokretu. Nemojte nikada stavljati ruke ili noge u ležište rezne glave.



Pazite na oštru reznu glavu. Nemojte nikada stavljati ruke ili noge u ležište rezne glave. Rezna glava se i dalje okreće i nakon gašenja motora. Izvadite sigurnosni ključ (element za isključivanje) pre vršenja održavanja.

VAŽNO Nalepnice koje su oštećene ili koje su postale nečitke moraju se zameniti. Zatražite nove nalepnice od ovlašćenog servisnog centra.

3.3 IDENTIFIKACIONA NALEPNICA

Na identifikacijskoj nalepnici nalaze se sledeći podaci (sl. 1).

1. Nivo zvučne snage.
2. EZ oznaka usaglašenosti.
3. Godina proizvodnje.
4. Vrsta mašine.
5. Serijski broj.
6. Naziv i adresa proizvođača.
7. Šifra artikla.
8. Maks. radna brzina motora.
9. Težina u kg.
10. Napon i frekvencija napajanja.
11. Stepen električne zaštite.
12. Nazivna snaga.

Upišite identifikacijske podatke mašine na odgovarajuće mesto na nalepnici koja se nalazi na poleđini naslovne strane.

VAŽNO Saopštite identifikacijske podatke koji se nalaze na identifikacijskoj nalepnici svaki put kada konakirate ovlašćeni servis.

VAŽNO Primer deklaracije o usaglašenosti nalazi se na poslednjim stranicama priručnika.

3.4 GLAVNI DELOVI

Mašina se sastoji od sledećih glavnih delova, koji imaju sledeće funkcije (sl. 1.0):

- Šasija:** Škarter unutar kojeg se nalazi okretna rezna glava.
- Motor:** pokreće kako reznu glavu tako i pogon točkova (ako je predviđeno).
- Rezna glava:** služi za košenje trave.
- Zaštita od naknadnog pražnjenja:** je bezdrosna zaštita i sprečava da sakupljeni predmeti iz rezne glave budu izbačeni daleko od mašine.
- Zaštita od bočnog pražnjenja (ako je predviđena):** je bezdrosna zaštita i sprečava da sakupljeni predmeti iz rezne glave budu izbačeni daleko od mašine.

F. Zaštita od bočnog izbacivanja (ako je predviđena): osim funkcije bočnog izbacivanja trave na zemlju, predstavlja bezbednosni element tako što sprečava da se predmeti sakupljeni reznim glavama odbace daleko od mašine.

G. Vreća za sakupljanje trave: osim funkcije sakupljanja pokošene trave, predstavlja bezbednosni element tako što sprečava da se predmeti sakupljeni reznim glavama odbace daleko od mašine (samo za modele sa sakupljanjem otpozadi).

H. Drška: radni položaj rukovaoca. Zahvaljujući njenoj dužini rukovalac uvek za vreme rada može biti na sigurnosnom rastojanju od okretno rezne glave.

I. Baterija (ako nije isporučena s mašinom, vidi pogl. 13 "dodatna oprema na zahtev"): daje energiju za pokretanje motora; karakteristike i način upotrebe su opisani u posebnom priručniku.

J. Poluga za prisustvo rukovaoca: je poluga koja omogućava pokretanje rezne glave i vuče. Motor se zaustavlja automatski kada otpadne polugu.

K. Poluga za pokretanje vuče (ako je deo opreme): je poluga koja pokreće pogon točkova i dozvoljava pokretanje mašine.

L. Vratanca za pristup ležištu baterije

M. Sigurnosni ključ (element za isključivanje): Ključ uključuje / isključuje električno kolo mašine.

N. Punjač baterije (ako nije ispučen s mašinom, vidi pogl. 13 "dodatna oprema na zahtev"): uređaj koji se koristi za punjenje baterije.



Strogo se pridržavajte uputstava i sigurnosnih propisa opisanih u poglavlju 2.

4. MONTAŽA

Pojedini delovi mašine nisu fabrički sastavljeni, već ih treba montirati nakon raspakivanja, prateći uputstva u nastavku.



Raspakivanje i obavljanje montaže treba izvršiti na ravnoj i čvrstoj površini sa dovoljno prostora za pomeranje mašine i ambalaže. Nemojte koristiti mašinu pre nego što postupite po svim uputstvima sadržanim u odeljku „MONTAŽA“.

4.1 SKIDANJE AMBALAŽE (SL. 3)

1. Pažljivo otvorite pakovanje, pazite da ne zagubite komponente mašine.
2. Konsultujte dokumentaciju koja se nalazi u kutiji, kao i ova uputstva.
3. Izvadite iz kutije sve delove koji nisu namontirani.
4. Zbrinite kutiju i ambalažu u skladu s lokalnim zakonskim propisima.



Pre vršenja montaže, proverite da sigurnosni ključ nije stavljen u prostor za njega predviđen na mašini.

4.2 MONTAŽA DRŠKE

Sastavite dršku kao što je prikazano na (sl. 4).

4.3 POSTAVLJANJE VREĆE

Sastavite vreću kao što je prikazano na (sl. 5).

5. UPRAVLJAČKE KOMANDE

5.1 SIGURNOSNI KLJUČ (UREĐAJ ZA ISKLJUČIVANJE)

Ključ (sl. 6.A), koji se nalazi u kućištu baterije, aktivira i deaktivira električni krug mašine. Izvlačenjem ključa, električno kolo se potpuno gasi i na ovaj način se sprečava nekontrolisana upotreba mašine.

VAŽNO Izvadite sigurnosni ključ svaki put kad mašinu ne koristite ili je ne nadzirete.

- Na modelima na kojima je to predviđeno, okrenite ključ na položaj „ON“ da biste aktivirali strujno kolo mašine i time omogućili uključivanje.
- Okrenite ključ u položaj „OFF“ da biste potpuno deaktivirali strujno kolo i time sprečili nekontrolisanu upotrebu mašine.

5.2 DRŠKA

5.2.1 Poluga za prisustvo rukovaoca

Poluga za prisustvo rukovaoca (sl. 7.A) omogućava pokretanje rezne glave.

Nalazi se na položaju ispred drške.

Pritisnite sigurnosno dugme (sl. 7.C) i pomerite polugu ka dršci da biste pokrenuli reznu glavu.

Motor se automatski zaustavlja i sve funkcije se onemogućavaju prilikom otpuštanja poluge.

NAPOMENA Priključivanje rezne glave može da se izvrši samo ako se pritisne sigurnosno dugme sa desne strane ručke i pomeri poluga za prisustvo rukovaoca ka ručki.

5.2.2 Taster za uključivanje (ako je predviđeno)

Taster za uključivanje (sl. 8.A) koristi se za:



1. **Uključivanje mašine.** Pritiskom na taster (sl. 8.A) LED (sl. 8.B) se uključuje i mašina je spremna za rad.

NAPOMENA Paljenje mašine je moguće samo ako su poluga za prisustvo rukovaoca i poluga za vuču otpuštene.

NAPOMENA Ako mašinu ne počnete da koristite, LED će se ugasiti nakon 15 sekundi i, morate ponoviti prethodno opisani postupak.



2. **Uključivanje rezne glave.**

NAPOMENA Uključivanje rezne glave moguće je samo ako je poluga za prisustvo rukovaoca pritisnuta ka dršci (vidi par. 6.3).

3. **Isključivanje rezne glave.** Kada je rezna glava isključena, otpustite polugu za prisustvo rukovaoca (sl. 7.A); rezna glava se zaustavlja, a mašina ostaje uključena.

5.2.3 Poluga za pokretanje vuče

VAŽNO Motor se uvek mora pokretati sa isključenom vučom.

- Uključuje pogon točkova i omogućava kretanje mašine.
- Nalazi se na položaju iza drške.



Aktivirana vuča. Kretanje kosačice se odvija dok je poluga gurnuta ka ručki (sl. 7.B). Kosačica prestaje da se kreće kada se poluga oslobodi.

VAŽNO Izbegavajte povlačenje mašine unazad sa uključenom vučom.

- Na nekim modelima je moguće podesiti brzinu kretanja pomoću ručice za odabir koja se nalazi na desnoj strani drške (sl. 8.C).
- Moguće je odabrati 6 različitih nivoa brzine.



1. **Maksimalna brzina** (oko 5 Km/h).



2. **Minimalna brzina** (oko 2,5 Km/h).

NAPOMENA Poslednji odabrani nivo brzine ostaje postavljen i nakon gašenja mašine.

5.2.4 Taster "ECO" (ako je predviđeno)

Funkcija "ECO" omogućava uštedu energije za vreme košenja trave, a autonomija baterije duže traje. Da biste aktivirali ili deaktivirali funkciju „Eco“ pritisnite taster (sl. 8.D).

Ova funkcija se uvek deaktivira kada pustite poluge za prisustvo rukovaoca.

NAPOMENA Ne preporučujemo da koristite funkciju „ECO“ u teškim uslovima košenja (košenje guste, visoke, vlažne trave).

5.3 PODEŠAVANJE VISINE KOŠENJA

Spuštanjem ili dizanjem šasije trava se može kositi na različitim visinama košenja.



Ovu operaciju vršiti kad je rezna glava zaustavljena.

Podešavanje visine košenja vrši se pomoću odgovarajuće poluge (sl. 9.A) koja podiže ili spušta šasiju do željenog položaja.

6. UPOTREBA MAŠINE

VAŽNO Uputstva za baterije i punjač pogledajte u odgovarajućem priručniku.

6.1 PRIPREMNE RADNJE

Proveriti da li je sigurnosni ključ izvađen iz svog ležišta. Postavite mašinu u vodoravni položaj, tako da ona ima dobar oslonac na tlu.

6.1.1 Kontrola baterije

Pre nego što počnete da koristite mašinu prvi put nakon kupovine, napunite bateriju do kraja prema uputstvima navedenim u priručniku za bateriju.

Svaki put pre upotrebe proverite stanje napunjenosti baterije prema uputstvima koja se nalaze u priručniku za bateriju.

6.1.2 Priprema mašine za rad

NAPOMENA *Ova mašina omogućava košenje travnjaka na različite načine.*

a. Priprema za košenje i skupljanje trave u vreću za skupljanje trave:

1. Kod modela s bočnim izbacivanjem: uverite se da je zaštita (sl. 10.A) spuštena i zaključana bezbednosnom polugom (sl. 10.B).
2. Stavite vreću za skupljanje trave (sl. 10.C).

b. Priprema za košenje i zadnje izbacivanje trave na zemlju:

1. Podignite zaštitu za izbacivanje otpozadi (slika 11.A) i namestite štift (sl. 11.B).
2. Kod modela sa mogućnošću bočnog pražnjenja: uverite se da je zaštita (sl. 11.C) spuštena i zaključana bezbednosnom polugom (sl. 11.D).

Za uklanjanje štifta: pogledajte sl. 11.A/B.

c. Mogućnost košenja i usitnjavanja trave (funkcija „malčiranja“):

Podignite zaštitu za izbacivanje otpozadi (sl. 12.A) i stavite zatvarač usmerivača (sl. 12.B) u otvor odvoda držeći ga blago nagnutim nadesno; osigurajte ga ubacivanjem dva klina (sl. 12.B.1) u predviđene otvore dok ne klikne.

Kod modela sa mogućnošću bočnog pražnjenja: uverite se da je zaštita od bočnog pražnjenja (sl. 12.C) spuštena i zaključana bezbednosnom polugom (sl. 12.D).

d. Priprema za košenje i bočno izbacivanje trave na zemlju:

1. Podignite zaštitu za izbacivanje otpozadi (sl. 13.A) i stavite zatvarač usmerivača (sl. 13.B) u otvor odvoda držeći ga blago nagnutim nadesno; osigurajte ga ubacivanjem dva klina (sl. 13.B.1) u predviđene otvore dok ne klikne.
2. Potegnite sigurnosnu polugu (sl. 13.C) blago i podignite zaštitu za bočno izbacivanje (sl. 13.D).
3. Postavite usmerivač za bočno izbacivanje (sl. 13.E).
4. Ponovo zatvorite zaštitu za bočno izbacivanje (sl. 13.D) tako da usmerivač bočnog izbacivanja (sl. 13.E) bude blokiran.

Za uklanjanje usmerivača bočnog izbacivanja:

5. Potegnite sigurnosnu polugu (sl. 13.C) blago i podignite zaštitu za bočno izbacivanje (sl. 13.D).
6. Otkaçite usmerivač za bočno izbacivanje (sl. 13.E).

6.1.3 Podešavanje ručke (sl. 14/15)

 **Ovu operaciju vršiti kad je rezna glava zaustavljena.**

6.2 SIGURNOSNE KONTROLE

 **Uvek pre upotrebe izvršite sigurnosne kontrole.**

6.2.1 Provera bezbednosti pre svake upotrebe

- Proverite integritet i tačnu montažu svih komponenti mašine;
- obezbedite ispravno zatezanje svih pričvršćivača;
- držite svaku površinu mašine čistom i suvom.

6.2.2 Testiranje rada mašine

Radnja	Rezultat
<ol style="list-style-type: none">1. Pokrenite mašinu i uključite reznu glavu (pogl. 6.3).2. Otpustite polugu za prisustvo rukovaoca (sl. 21.A).	<ol style="list-style-type: none">1. Rezna glava se mora pokretati.2. Poluga mora automatski i brzo da se vrati u neutralni položaj, motor mora da se ugasi, a rezna glava da se zaustavi u roku od nekoliko sekundi.
<ol style="list-style-type: none">1. Pokrenite mašinu (par. 6.3) i aktivirajte polugu pogona (par. 5.2.3).2. Pustite polugu pogona.	<ol style="list-style-type: none">1. Zahvaljujući točkovima mašina se kreće.2. Točkovi se zaustavljaju i mašina prestaje da se kreće.
Probna vožnja	Nema abnormalnih vibracija. Ne sme biti nikakvog nepravilnog zvuka.

 **Ako se bilo koji od rezultata ne poklapa s navedenim u narednim tabelama, ne smete da koristite mašinu! Obratite se servisnoj službi da izvrši kontrole i popravku.**

6.3 POKRETANJE

NAPOMENA *Pustite kosačicu u pogon na ravnoj površini na kojoj nema prepreka ili visoke trave.*

1. Otvorite vratanica za pristup kućištu baterije (sl. 16.A).
2. Stavite pravilno baterije u ležište (par. 7.2.3) i gurnite ih do kraja dok ne čujete škljocanje, što je znak da je nalegla i da ostvaruje električni kontakt.
3. Ubacite sigurnosni ključ do kraja (sl. 17.A). Tamo gde je predviđeno, okrenite ključ u položaj „ON“.
4. Zatvorite do kraja vratašca.
5. Na modelima koji se pokreću preko tastera, pritisnite taster za uključivanje (sl. 18.A). LED ostaje uključen na 15 sekundi.
6. Uključite reznu glavu tako što ćete prvo pritisnuti sigurnosno dugme (sl. 19.A), a zatim pritisnuti polugu za prisustvo rukovaoca (sl. 19.B).
7. Da biste pokrenuli pogon, pritisnite polugu iza drške (sl. 19.C).

6.4 RAD

VAŽNO Tokom rada, budite uvek na sigurnom rastojanju od rezne glave, koje odgovara dužini drške.

Napunjenost baterija (dakle travnata površina koja se može pokositi pre punjenja baterije) zavisi od raznih faktora opisanih u (par. 7.2.1).

- Tokom upotrebe, označava se stanje napunjenosti baterija (procenat preostale napunjenosti) (sl. 8.E.).

VAŽNO U slučaju da se motor zaustavi tokom rada zbog pregrevanja, neophodno je sačekati oko 5 minuta pre njegovog ponovnog pokretanja.

6.4.1 Košenje trave

1. Počnite da se krećete i kosite travu na travnatoj površini.
2. Prilagodite brzinu kretanja i visinu sečenja (par. 5.3) prema uslovima travnjaka (visina, gustina i vlažnost trave) i prema količini uklonjene trave.

- blKod modela sa vučom (par. 5.2.3): Ne preporučuje se košenje na terenima sa nagibom većim od 15°.

3. Travnjak će izgledati lepše ako se košenje vrši uvek na istoj visini i naizmenično u dva pravca (sl. 20).

- U slučaju bočnog pražnjenja: preporučljivo je ići rutom kojom se izbegava pražnjenje trave na delove travnjaka koji još uvek treba da se kose.

• U slučaju „malčiranja“ ili zadnjeg ispuštanja trave:

- Izbegavati košenje velike količina trave. U samo jednom prolazu kosačicom nikada nemojte da odstranite više od jedne trećine ukupne visine trave (sl. 20).
- Šasija uvek mora biti čista (par. 7.3.1).

6.4.2 Pražnjenje vreće za skupljanje trave

• U slučaju vreće za skupljanje trave signalnim uređajem za sadržaj:



Podignuta = prazna.



Spuštena = puna*.

- *Vreća za sakupljanje trave je puna i mora se isprazniti.

Za uklanjanje, ispraznite vreću za skupljanje trave:

1. sačekajte da se rezna glava zaustavi;
2. uklonite vreću za skupljanje trave (sl. 25.A).

6.5 ZAUSTAVLJANJE

Za zaustavljanje mašine postupite na sledeći način:

1. Otpustite polugu za prisustvo rukovaoca (sl. 21.A).
2. Na modelima koji se pokreću preko tastera, pritisnite taster za uključivanje (sl. 18.A).
3. Sačekajte da se rezna glava zaustavi.

⚠ Kad zaustavite mašinu, potrebno je nekoliko sekundi da se zaustavi rezna glava.

VAŽNO | Uvek zaustavite mašinu.

- Prilikom premeštanja iz jedne radne zone u drugu.

- Prilikom prelaska preko netravnatih površina.
- Svaki put kad treba da pređete neku prepreku.
- Pre nego što podesite visinu košenja.
- Svaki put kada se uklanja ili ponovo sklapa vreća za skupljanje trave.
- Svaki put kada se uklanja ili ponovo sklapa bočni deflektor za pražnjenje (ako je predviđen).

6.6 NAKON UPOTREBE

1. Izvršite čišćenje (par. 7.3).
2. Ako je potrebno, zamenite oštećene komponente i po potrebi zategnite olabavljene vijke i zavrtnje.

VAŽNO Izvadite sigurnosni ključ svaki put kad mašinu ne koristite ili je ne nadzirete.

7. ODRŽAVANJE

7.1 UOPŠTENO

⚠ Sigurnosni propisi kojih se treba pridržavati opisani su u pogl. 2. Strogo se pridržavajte ovih uputstava kako ne bi nastali ozbiljni rizici ili opasnosti.

⚠ Pre vršenja bilo koje kontrole, čišćenja ili održavanja/podešavanja mašine:

- **Zaustavite mašinu.**
- **Izvaditi sigurnosni ključ (nikada ne ostavljajte ključeve u mašini ili na domaćaju dece ili neodgovarajućih osoba).**
- **Uverite se da su svi pokretni delovi potpuno zaustavljeni.**
- **Sačekajte da se motor ohladi, pre odlaganja mašine u bilo koju prostoriju.**
- **Pročitajte odnosna uputstva.**
- **Nosite odgovarajuću odeću, radne rukavice i zaštitne naočare.**

- Učestalost i vrsta intervencije navedeni su u "Tabeli s intervencijama održavanja". Prikazana tabela ima za cilj da pomogne da održite efikasnost i sigurnost vaše mašine. U njoj su navedene glavne intervencije i predviđena periodičnost njihovog izvođenja. Izvršite odgovarajuću radnju nakon isteka određenog perioda.
- Upotreba neoriginalnih rezervnih delova i dodatne opreme i/ili nepravilna montaža istih mogli bi se negativno odraziti na rad i sigurnost mašine. Proizvođač neće snositi nikakvu odgovornost u slučaju oštećenja, nezgoda ili povreda koje izazovu pomenuti delovi.
- Originalne rezervne delove isporučuju servisni centri i ovlašćeni prodavci.

VAŽNO Sve operacije održavanja i podešavanja koje nisu opisane u ovom priručniku mora da izvrši ovlašćeni prodavac ili specijalizovani servis.

7.2 BATERIJA

7.2.1 Autonomija baterije

Autonomija baterije (dakle travnata površina koja se može pokositi pre punjenja baterije) na prvom mestu je uslovljena:

- a. Ambijentalnim faktorima koji stvaraju veću potrebu za energijom:
 - Košenjem guste, visoke, vlažne trave.
- b. Širinom košenja mašine; što je veća širina, veća je i potreba za energijom.

c. Postupci radnika koji treba da se izbegavaju:

- Često uključivanje i isključivanje mašine za vreme rada.
- Suviše nisku visinu košenja u odnosu na stanje travе.
- Suviše veliku brzinu kretanja u odnosu na količinu trave koju treba pokositi.

NAPOMENA *Za vreme upotrebe, baterija je zaštićena od totalnog pražnjenja preko zaštitnog uređaja koji isključuje mašinu i blokira njen rad.*

Da bi autonomija baterije što duže trajala, korisno je:

- Kositi travu kad je travnjak suv.
- Kositi travu često tako da ona ne poraste mnogo.
- Postaviti veću visinu košenja kad je trava mnogo velika, a potom izvršiti još jedno košenje na manjoj visini.
- Ne koristiti funkciju mašine „malčing“ kada je trava mnogo velika.
- Koristite funkciju „Eco“ (par. 5.2.4).

Ako želite koristiti kosačicu za duži rad od onog koji omogućuje standardna baterija, moguće je:

- Kupiti još jednu standardnu bateriju da biste odmah zamenili praznu bateriju i da tako ne treba da prekinete rad.
- Kupiti bateriju s većom autonomijom u odnosu na standardnu bateriju (par. 13.2).

7.2.2 Skidanje i punjenje baterije

1. Otvoriti vrata za pristup otvoru sa akumulatorom i izvući sigurnosni ključ.
2. Pritisnite dugme na bateriji (sl. 22.A) i uklonite je (sl. 22.B).
3. Stavite bateriju (sl. 23.B) u njeno kućište na punjaču baterije (sl. 23.C).
4. Uključite punjač baterije u utičnicu čiji se napon poklapa s naponom označenim na pločici.
5. Napunite bateriju do kraja, prema uputstvima iz priručnika za bateriju/punjač baterije.

NAPOMENA *Baterija ima zaštitu koja sprečava punjenje ukoliko temperatura prostorije ne iznosi između 0 i +45 °C.*

NAPOMENA *Baterija se može napuniti u svakom trenutku, čak i delimično, a da ne postoji rizik da se ošteti.*

7.2.3 Ponovno stavljanje baterije na mašinu

Nakon što je baterija napunjena:

1. Skinite bateriju s punjača baterije (izbegavajte da je dugo držite na punjaču nakon što je ona napunjena).
2. Išćupajte punjač baterije iz struje.
3. Otvorite vratanca za pristup ležištu baterije (sl. 24.A), umetnite bateriju (sl. 24.B) u ležište i gurnite je do kraja sve dok ne čujete „klik“ što je znak da je baterija nalegla i da je ostvaren električni kontakt.

Zatvorite do kraja vratašca.

7.3 ČIŠĆENJE

Svaki put nakon upotrebe očistite mašinu prema sledećim uputstvima.

7.3.1 Čišćenje mašine

- Uvek proverite da otvori za vazduh nisu zapušeni ostacima trave.
- Ne koristite mlazove vode i izbegavajte kvašenje motora i električnih delova (sl. 26).

- Nemojte koristiti agresivne tečnosti za čišćenje šasije.
- Da biste smanjili rizik od požara, održavajte čistoću motora tako da ne sadrži travu, lišće ili prekomerne masti.
- Držati uvek poluge, displej i dugmad očišćene od otpadaka.

7.3.2 Čišćenje sklopa reznih glava

Nakon svakog košenja, uklonite ostatke trave i blata koji su se nagomilali unutar šasije.

- **U slučaju bočnog pražnjenja:** usmerivač bočnog pražnjenja mora biti uklonjen (ako je ugrađen - par. 6.1.2d.).

7.3.3 Čišćenje vreće za sakupljanje trave (sl. 27.A/B)

7.4 MATICE I ŠRAFOVI ZA FIKSIRANJE

Matice i šrafovi uvek moraju biti pričvršćeni kako biste bili sigurni da mašina uvek radi u sigurnim uslovima.

7.5 ČIŠĆENJE FILTERA ZA VAZDUH

Filterski element uvek mora biti čist. Postupite na sledeći način:

1. Očistite prostor oko rešetke filtera za vazduh.
2. Skinite rešetku (sl. 28.A) odvrtanjem šrafa (sl. 28.B).
3. Skinite filtrirajući element (sl. 29.A).
4. Duvajte u filter ili ga isperite vodom (sl. 29.A) da biste uklonili prašinu i ostatke.
5. Postavite uložak filtera (sl. 29.A) u ležište, ponovo montirajte rešetku i pričvrstite šrafom (sl. 28.A) i (sl. 28.B).

- Nosite debele radne rukavice.
- Uхватite mašinu na mestima koja pružaju sigurnost, imajući u vidu težinu i njenu raspoređenost.
- Koristite broj osoba koji odgovara težini mašine.

8. VANDREDNO ODRŽAVANJE

⚠ Pre vršenja bilo koje kontrole, čišćenja ili održavanja/podešavanja mašine:

- Zaustavite mašinu.
- Izvaditi sigurnosni ključ (nikada ne ostavljate ključeve u mašini ili na domašaju dece ili neodgovarajućih osoba).
- Uverite se da su svi pokretni delovi potpuno zaustavljeni.
- Sačekajte da se motor ohladi, pre odlaganja mašine u bilo koju prostoriju.
- Pročitajte odnosna uputstva.
- Nosite odgovarajuću odeću, radne rukavice i zaštitne naočare.

8.1 REZNA GLAVA

Loše naoštrena rezna glava kida travu i dovodi do žućenja travnjaka.

⚠ Nemojte dodirivati reznu glavu sve dok ne izvadite ključ i dok se rezna glava potpuno ne zaustavi.

⚠ Sve operacije koje se tiču rezne glave (skidanje, oštrenje, uravnotežavanje, popravka, montiranje i/ili zamena) su teški poslovi, koji zahtevaju određenu stručnost, kao i upotrebu odgovarajućeg alata; iz sigurnosti.

nosnih razloga, potrebno je da se one uvek vrše u specijalizovanim servisima.



Oštećene, iskrivljene ili istrošene rezne glave uvek treba da zamenite i to zajedno s njihovim šrafovim kako bi se održala njihova uravnoteženost.

VAŽNO Uvek koristite originalne rezne glave, koje imaju šifru koja je navedena u tabeli "Tehnički podaci".

Budući da se proizvod usavršava, rezne glave navedene u tabeli "Tehnički podaci" mogle bi vremenom biti zamenjene sa drugim reznim glavama koje imaju analogne karakteristike uzajamne zamenljivosti i radne sigurnosti.

9. SKLADIŠTENJE

9.1 SKLADIŠTENJE MAŠINE

Kada mašinu treba da uskladištite:

1. Sačekajte da se motor ohladi.
2. Skloniti sigurnosni ključ.
3. Izvršite čišćenje (par. 7.3).
4. Proverite integritet mašine.
5. Uskladištite mašinu na sledeći način (sl. 34):
 - U suhu prostoriju.
 - Zaštićenu od vremenskih neprilika.
 - Na mesto kojem ne mogu pristupiti deca.
 - Uverite se da ste izvadili ključ ili alat koji ste koristili prilikom održavanja.

9.2 SKLADIŠTENJE BATERIJE

Bateriju morate čuvati u hladu, na svežem mestu i u prostoriama bez vlage.

NAPOMENA U slučaju produženog nekorišćenja, punite bateriju svaka dva meseca.

10. POMERANJE I TRANSPORT

Svaki put kada je neophodno pomeriti, podići, transportovati ili nageti mašinu, treba da:

- Zaustavite mašinu (par. 6.5) dok se pokretni delovi ne zaustave u potpunosti.
- Nosite debele radne rukavice.
- Uхватite mašinu na mestima koja pružaju sigurnost, imajući u vidu težinu i njenu raspoređenost.
- Koristite broj osoba koji odgovara težini mašine.
- Proverite da prilikom pomeranja mašine ne oštetite predmete ili ne povredite osobe.

Kad mašinu prevozite na prevoznom sredstvu ili prikolici, potrebno je:

- Da koristite jake pristupne rampe, koje će imati dovoljnu širinu i dužinu.
- Utovarite mašinu kad je motor ugašen, guranjem; ovu operaciju treba da izvrši odgovarajući broj osoba.
- Da spustite sklop rezne glave.
- Da postavite mašinu tako da ne predstavlja opasnost ni za koga.
- Da čvrsto blokirate mašinu za prevozno sredstvo pomoću sajli ili lanaca kako se ona ne bi prevrnula.

11. SERVISNI LIST

Intervencija	Učestalost	Napomene
MAŠINA		
Provera svih šrafova; sigurnosne kontrole / provera komandi; provera štitnika zadnjeg izbacivanja / bočnog izbacivanja; provera vreće za skupljanje trave, usmerivača bočnog izbacivanja; provera rezne glave.	Pre upotrebe	par. 6.2
Generalno čišćenje i kontrola; provera eventualnih oštećenja na mašini. Ako je potrebno, kontaktirajte ovlašćeni servisni centar.	Svaki put nakon upotrebe	par. 7.3
Zamena rezne glave	-	par. 81 ***
Provera napunjenosti baterije	Svaki put pre upotrebe	*
Punjenje baterije	Svaki put nakon upotrebe	par. 7.2.2 *
Čišćenje filtera za vazduh	Jednom mesečno	par. 7.5

* Pogledajte priručnik za bateriju/punjač baterije.

** Ovu operaciju treba da izvrši ovlašćeni prodavac ili specijalizovani servis

*** Operacija koju treba izvršiti čim se pojave prvi znaci lošeg rada

12. PREPOZNAVANJE PROBLEMA

12.1 ZA MAŠINE SA ELEKTRONSKIM UPRAVLJANJEM

Ukoliko problemi potraju i nakon primene opisanih postupaka, obratite se ovlašćenom prodavcu.		
PROBLEM	MOGUĆI UZROK	REŠENJE
1. Pritiskom na dugme za paljenje, LED se ne uključuje.	Sigurnosni ključ nije umetnut ili nije pravilno umetnut.	Umetnite ključ (par. 6.3).
	Sigurnosni ključ u položaju „OFF“ (Isključeno).	Ubacite sigurnosni ključ u položaj „ON“ (par. 6.3).
	Baterija nije postavljena ili nije pravilno postavljena.	Otvorite vratanca i proverite da li je baterija pravilno postavljena (par. 7.2.3).
	Baterija se ispraznila.	Proverite stanje napunjenosti i napunite bateriju (par. 7.2.2).
	Nepravilna kombinacija baterija.	Proverite ispravnu kombinaciju baterija, prateći uputstva navedena u tabeli „Tehnički podaci“.
2. Pritiskom na dugme za paljenje, LED se ne uključuje, a mašina emituje zvučni signal.	Motor neispravan iznutra.	Izvadite sigurnosni ključ i kontaktirajte Servisnu službu da izvrši provere, zamene ili popravke.
3. Motor se zaustavlja za vreme rada.	Baterija nije pravilno postavljena.	Otvorite vratanca i proverite da li je baterija pravilno postavljena (par. 7.2.3).
	Baterija se ispraznila.	Proverite stanje napunjenosti i napunite bateriju (par. 7.2.2).
4. Se uključuje LED lampica za upozorenje na opasnost (sl. 30.A) i mašina emituje zvučni signal.	Rezna glava blokirana.	Zaustavite mašinu, izvadite sigurnosni ključ, koristite zaštitne rukavice. Proverite i uklonite eventualne prepreke koje se nalaze u prednjem delu mašine (par. 7.3.2) koje onemogućavaju okretanje rezne glave. Ako problem potraje, pozovite Servisnu službu da izvrši provere, zamene ili popravku (par. 8.1).
	Kvar mašine	Izvadite sigurnosni ključ i kontaktirajte Servisnu službu da izvrši provere, zamene ili popravke.
5. Treperi LED lampica za upozorenje na opasnost (sl. 30.A).	Došlo je do intervencije toplotne zaštite zbog pregrevanja mašine.	Sačekati najmanje 5 minuta, a potom ponovo pustiti mašinu u pogon.

6. Trava se teško kosi.	Rezna glava nije u dobrom stanju.	Pozovite servisnu službu da naoštiri ili zameni reznju glavu.
7. Čuje se buka i/ili prekomerne vibracije za vreme rada.	Šraf koji fiksira reznju glavu popustio ili je rezna glava oštećena.	Odmah zaustavite motor i izvadite sigurnosni ključ. Pozovite servisnu službu da izvrši provere, zamene ili popravku (par. 8.1).
8. Autonomija baterije je nedovoljna.	Upotreba u teškim uslovima s većom potrošnjom struje.	Optimizovati upotrebu (par. 7.2.1).
	Baterija nedovoljna za potrebe rada.	Koristite još jednu bateriju ili bateriju većeg kapaciteta (par. 13.2).
9. Punjač baterije ne puni bateriju.	Baterija nije pravilno postavljena u punjač.	Proverite da li je baterija pravilno postavljena (par. 7.2.3).
	Ambijentalni uslovi nisu odgovarajući.	Bateriju treba puniti u prostoriji s odgovarajućom temperaturom (vidi priručnik s uputstvima za bateriju/punjač baterije).
	Kontakti prljavi.	Očistite kontakte.
	Punjač baterije se ne napaja strujom.	Proverite da li je utikač uključen i da li ima napona u utičnici.
	Punjač baterije oštećen.	Zamenite ga originalnim punjačem.
		Ako problem potraje, pročitajte priručnik za bateriju / punjač baterije.

12.2 ZA MAŠINE BEZ ELEKTRONSKIM UPRAVLJANJEM

Ukoliko problemi potraju i nakon primene opisanih postupaka, obratite se ovlašćenom prodavcu.		
PROBLEM	MOGUĆI UZROK	REŠENJE
1. Aktiviranjem prekidača, motor se ne pokreće	Sigurnosni ključ nije umetnut ili nije pravilno umetnut.	Umetnite ključ (par. 6.3).
	Sigurnosni ključ u položaju „OFF“ (Isključeno).	Ubacite sigurnosni ključ u položaj „ON“ (par. 6.3).
	Baterija nije postavljena ili nije pravilno postavljena.	Otvorite vratanca i proverite da li je baterija pravilno postavljena (par. 7.2.3).
	Baterija se ispraznila.	Proverite stanje napunjenosti i napunite bateriju (par. 7.2.2).
	Nepravilna kombinacija baterija.	Proverite ispravnu kombinaciju baterija, prateći uputstva navedena u tabeli „Tehnički podaci“.

2. Motor se zaustavlja, a mašina emituje zvučni signal.	Baterija nije pravilno postavljena.	Otvorite vratanca i proverite da li je baterija pravilno postavljena (par. 7.2.3).
	Baterija se ispraznila.	Proverite stanje napunjenosti i napunite bateriju (par. 7.2.2).
	Došlo je do intervencije toplotne zaštite zbog pregrevanja motora.	Sačekati najmanje 5 minuta, a potom ponovo pustiti mašinu u pogon.
	Rezna glava blokirana.	Zaustavite mašinu, izvadite sigurnosni ključ, koristite zaštitne rukavice. Proverite i uklonite eventualne prepreke koje se nalaze u prednjem delu mašine (par. 7.3.2) koje onemogućavaju okretanje rezne glave. Ako problem potraje, pozovite Servisnu službu da izvrši provere, zamene ili popravku (par. 8.1).
	Kvar mašine	Izvadite sigurnosni ključ i kontaktirajte Servisnu službu da izvrši provere, zamene ili popravke.
3. Trava se teško kosi.	Rezna glava nije u dobrom stanju.	Pozovite servisnu službu da naoštiri ili zameni reznu glavu.
4. Čuje se buka i/ili prekomerne vibracije za vreme rada.	Šraf koji fiksira reznu glavu popustio ili je rezna glava oštećena.	Odmah zaustavite motor i izvadite sigurnosni ključ. Pozovite servisnu službu da izvrši provere, zamene ili popravku (par. 8.1).
5. Autonomija baterije je nedovoljna.	Upotreba u teškim uslovima s većom potrošnjom struje.	Optimizovati upotrebu (par. 7.2.1).
	Baterija nedovoljna za potrebe rada.	Koristite još jednu bateriju ili bateriju većeg kapaciteta (par. 13.2).
6. Punjač baterije ne puni bateriju.	Baterija nije pravilno postavljena u punjač.	Proverite da li je baterija pravilno postavljena (par. 7.2.3).
	Ambijentalni uslovi nisu odgovarajući.	Bateriju treba puniti u prostoriji s odgovarajućom temperaturom (vidi priručnik s uputstvima za bateriju/punjač baterije).
	Kontakti prljavi.	Očistite kontakte.
	Punjač baterije se ne napaja strujom.	Proverite da li je utikač uključen i da li ima napona u utičnici.
	Punjač baterije oštećen.	Zamenite ga originalnim punjačem.
		Ako problem potraje, pročitajte priručnik za bateriju / punjač baterije.

13. DODATNI PRIBOR NA ZAHTEV

13.1 OPREMA ZA MALČIRANJE

Fino mrvi isečenu travu i ostavlja je na travnjaku, umesto sakupljanja u vreću (za predviđene mašine) (sl. 31).

13.2 BATERIJE

Raspoložive su baterije različitog kapaciteta, kako bi se mogle prilagoditi različitim radnim potrebama (sl. 32). Spisak zvanično odobrenih baterija za ovu mašinu nalazi se u tablici „Tehnički podaci“.

13.3 PUNJAČ BATERIJE

Uređaj koji se koristi za punjenje baterije (sl. 33).



INNEHÅLLSFÖRTECKNING

1. ALLMÄN INFORMATION	1
1.1 Hur du läser handboken.....	1
1.2 Hänvisningar	1
2. SÄKERHETSFORESKRIFTER.....	1
2.1 Träning.....	1
2.2 Förberedelser.....	2
2.3 Under användning.....	2
2.4 Underhåll, förvaring	2
2.5 Batteri/batteriladdare.....	2
2.6 Miljöskydd	3
3. LÄRA KÄNNA MASKINEN.....	3
3.1 Beskrivning av maskinen och avsett bruk	3
3.2 Varningsskyltar	4
3.3 Produktidentifikationsetiketten.....	4
3.4 Huvudkomponenter	4
4. MONTERING.....	5
4.1 Uppackning (Fig.3).....	5
4.2 Montering av handtaget	5
4.3 Montering av PÅSEN.....	5
5. STYRREGLAGE.....	5
5.1 Säkerhetsnyckel (frånkopplingsenhet).....	5
5.2 Handtag.....	5
5.3 Reglering av klipphöjden	6
6. ANVÄNDNING AV MASKINEN	6
6.1 Förberedelser.....	6
6.2 Säkerhetskontroller.....	6
6.3 Start6	
6.4 Arbete	7
6.5 Stopp	7
6.6 Efter användning	7
7. UNDERHÅLL.....	7
7.1 Allmän information	7
7.2 BATTERI.....	8
7.3 RENGÖRING	8
7.4 Muttrar och fästskruvar	8
7.5 Rengöring av luftfiltret.....	8
8. SÄRSKILT UNDERHÅLL.....	8
8.1 Skärenhet.....	9
9. FÖRVARING	9
9.1 Förvaring av maskinen.....	9
9.2 Förvaring av batteriet.....	9
10. HANTERING OCH TRANSPORT	9
11. UNDERHÅLLSTABELL.....	10
12. Felsökning	10
12.1 För maskinenr med elektronisk styrning	10
12.2 För maskiner UTAN elektronisk styrning	11
13. TILLBEHÖR PÅ BESTÄLLNING.....	12
13.1 Sats för "mulching".....	12
13.2 Batterier.....	12
13.3 Batteriladdare.....	12

1. ALLMÄN INFORMATION

1.1 HUR DU LÄSER HANDBOKEN

I bruksanvisningens text så finns det några paragrafer av särskild vikt ifråga om säkerhet eller funktion och har framhävts på olika sätt enligt följande kriterium:

ANMÄRKNING ELLER VIKTIGT föreskrifter eller annan information till tidigare anvisningar och som syftar till att undvika skador på maskinen eller andra skador.

Symbolen varnar om fara. Om denna varning inte respekteras kan det leda till kroppsskador för dig eller andra och/eller materialskador.

* Avsnitten som markeras med en ruta med en grå kant anger alternativa egenskaper som inte finns i alla modeller som finns i den här handboken. Kontrollera om egenskapen finns på din modell.

Alla indikeringar för främre, bakre, höger och vänster utgår från användaren i arbetsställning.

1.2 HÄNVISNINGAR

1.2.1 Figurer

Figurerna i bruksanvisningen är numrerade 1, 2, 3 o.s.v. Delarna som visas i figurerna är märkta med bokstäverna A, B, C o.s.v.

En hänvisning till komponenten C på fig. 2 anges med texten: "Se fig. 2.C" eller helt enkelt "(fig. 2.C)".

Figurerna är vägledande. Delar på din maskin kan skilja sig från de visade.

1.2.2 Rubriker

Handboken är indelad i kapitel eller avsnitt. Avsnittets rubrik "2.1 Utbildning" är en underrubrik till "2. Säkerhetsföreskrifter".

Hänvisningarna till rubriker eller avsnitt signaleras med förkortningen kap. eller avs. och motsvarande nummer. Exempel: "kap. 2" eller "avs. 2.1"

2. SÄKERHETSFORESKRIFTER

2.1 TRÄNING

Lär dig att känna igen reglagen och använd maskinen på lämpligt sätt. Lär dig att snabbt stänga av motorn. En försummelse att följa de här anvisningarna och instruktionerna kan leda till brand och/eller allvarliga skador.

- Tillåt aldrig att maskinen används av barn eller av personer utan kunskap om instruktionerna. Lokala bestämmelser kan ange en åldersgräns för dess användning.
- Den här maskinen kan användas av barn från och med 8 år och av personer med fysiska, psykiska eller mentala funktionshinder eller med dålig erfarenhet och/eller kunskap, på villkor att de övervakas av en person eller efter att de fått instruktioner om hur maskinen används under säkra förhållanden och förstått de möjliga farorna. Barn får inte leka med apparaten. Rengöring och löpande underhåll får inte utföras av barn utan uppsikt.

- Använd aldrig maskinen om användaren är trött eller mår dåligt, eller har tagit medicin, droger, alkohol eller andra ämnen som kan påverka omdömet och uppmärksamheten.
- Transportera inte barn eller andra passagerare.
- Kom ihåg att operatören eller användaren ansvarar för oförutsedda olyckor som kan uppstå på andra personer eller deras egendom. Det ligger på ditt ansvar som användare att bedöma vilka faror som kan uppstå i samband med det aktuella arbetet. Du som användare är dessutom skyldig att vidta alla nödvändiga försiktighetsåtgärder för din egen och andras säkerhet, framför allt vid arbete i sluttningar, på ojämn, hal eller instabil mark.
- Om du vill överlämna eller låna ut maskinen till andra, se till att användaren läser igenom instruktionerna i denna handbok.

2.2 FÖRBEREDELSE

Personliga skyddsutrustningar (PSU)

- Bär lämpliga kläder, arbetsskor med halksäkra sulor och långbyxor. Sätt inte på maskinen barfota eller med öppna sandaler. Bär hörselskydd.
- Användningen av hörselskydd kan leda till att du inte hör eventuella varningar (rop eller larm). Var mycket uppmärksam med vad som sker runt arbetsområdet.
- Bär arbetshandskar i alla situationer där händerna kan utsättas för risk.
- Bär inte skor, skjortor, halsband, armband, kläder med fladdrande delar eller med snören eller slipsar och hur som helst hängande eller stora accessoarer som kan fångas in i maskinen eller i föremål och material som finns på arbetsplatsen.
- Samla ihop långt hår.

Arbetsområde/maskin

- Kontrollera arbetsplatsen noggrant och ta bort allt som kan slungas iväg av maskinen eller som kan skada skär-systemet/roterande delar (stenar, ståltråd, ben, m.m.).

2.3 UNDER ANVÄNDNING

Arbetsområde

- Använd inte maskinen i områden med risk för explosion, om det finns brandfarliga vätskor, gas eller damm. Elektrisk utrustning avger gnistor som kan sätta eld på damm eller ångor.
- Arbeta endast i dagsljus eller med ett bra konstgjort ljus och med bra sikt.
- Se till att personer, barn och djur står på avstånd från arbetsområdet. Barn måste övervakas av en vuxen.
- Undvik att arbeta i blött skap, under regn och med risk för oväder, speciellt med åska.
- Utsätt inte maskinen för regn eller fukt. Vatten kan komma in i utrustningen vilket kan öka risken för elstöt.
- Var speciellt uppmärksam om marken är ojämn (gupp, rännor), för sluttningar, dolda faror och eventuella hinder som kan begränsa sikten.
- Var mycket uppmärksam i närheten av stup, hål eller valar. Maskinen kan välta om ett hjul går över en kant eller om kanten rasar.
- Arbeta tvärgående i sluttningen och aldrig upp och ner. Var mycket försiktig vid byte av riktning, kontrollera att du står stadigt och att hjulen inte stöter emot hinder (stenar, grenar, rötter osv.) som kan leda till att du glider åt sidan eller förlorar kontrollen över maskinen.
- Se upp för trafiken när gräsklipparen används nära en väg.

Beteenden

- Var försiktig när du går bakåt eller backward. Titta bakåt innan och under backningen för att se till att det inte finns några hinder.
- Spring aldrig utan gå.
- Undvik att du dras av gräsklipparen.
- Håll alltid händer och fötter långt borta från skärsystemet, både när motorn startas och under maskinens användning.
- Varning: skärenheten fortsätter att rotera under några sekunder efter att den kopplats ur eller efter att motorn stängts av.
- Håll dig alltid borta från tömningsöppningen.

⚠ Vid förstörelse eller olyckor under arbetet, stäng omedelbart av motorn och ställ maskinen på avstånd för att inte orsaka fler skador; vid olyckor som medför personskador, ge omedelbart första hjälpen och kontakta sjukvård för nödvändig vård. Ta noggrant bort eventuella rester som kan orsaka materialskador eller skador på människor eller djur om de inte tas bort.

Begränsad användning

- Använd aldrig maskinen med skadade skydd, skydd som saknas eller sitter fel (uppsamlingspåse, sidotömnings skydd, den bakre tömnings skydd).
- Använd inte maskinen om tillbehören/verkytgen inte installerats i förutsedda punkter.
- Koppla aldrig ur, inaktivera, ta bort eller mixtra med säkerhetsanordningarna/mikrobrytarna.
- Belasta inte maskinen för mycket och använd inte en liten maskin för hårda arbeten; användning av en anpassad maskin minskar riskerna och förbättrar arbets kvaliteten.

2.4 UNDERHÅLL, FÖRVARING

Ett regelbundet underhåll och en korrekt förvaring bevarar maskinens säkerhet och dess prestandanivå.

Underhåll

- Använd aldrig maskinen med utslitna eller skadade delar. Trasiga eller slitna delar måste bytas ut och får aldrig repareras.
- Under inställningar av maskinen, var mycket uppmärksam för att undvika att fingrarna fångas in mellan skärenheten i rörelse och maskinens fasta delar.

⚠ Ljud- och vibrationsnivån som anges i de här instruktionerna är maximivärden för användning av maskinen. Användningen av en skärenhet i obalans, en för hög hastighet, inget underhåll, påverkar väsentligen ljud- och vibrationsemissioner. Därför måste du använda skydd mot möjliga skador orsakas av en hög ljudnivå och vibrationspåckänning. Förutse ett underhåll av maskinen, bär hörselskydd och ta pauser under arbetet.

Förvaring

- För att minska risk för brand, lämna inte behållarna med restmaterial inuti lokalen.

2.5 BATTERI/BATTERILADDARE

VIKTIG De följande säkerhetsnormerna omfattar säkerhetsföreskrifter i batteriets och batteriladdarens bruksanvisning i bilaga till maskinen.

- För att ladda batterier, använd endast batteriladdare som rekommenderas av tillverkaren. En olämplig batteriladdare kan orsaka elektriska stötar, överhettning eller läcka av korrosiv vätska från batteriet.

- Använd endast de specifika batterierna som förutses för ditt verktyg. En användning av andra batterier kan orsaka skador och brandrisk.
- Se till att apparaten är släckt innan batteriet sätts i. Anslutning av batteri till en påslagen elektrisk apparat kan orsaka brand.
- Håll batteriet som inte används på avstånd från gem, mynt, nycklar, spikar, skruvar eller andra små metalldelar som kan orsaka en kortslutning på kontakterna. En kortslutning mellan batterikontakterna kan medföra förbränning eller brand.
- Använd inte batteriladdaren på platser där det finns ångor, antändbara ämnen eller lättantändliga ytor som papper, tyg, osv. Under laddningen värms batteriladdaren och kan orsaka brand.
- Under transporten av ackumulatörer, se till att kontakterna inte kopplas mellan varandra och använd inte metallbehållare för transport.

2.6 MILJÖSKYDD

Miljöskyddet ska vara en betydande aspekt och prioritet vid användningen av maskinen, till fördel för den civila samlivnaden och miljön i vilken vi lever.

- Undvik att störa grannskapet. Använd maskinen endast under rimliga tider (inte tidigt på morgonen eller sent på kvällen när det kan störa personer).
- Följ noggrant lokala bestämmelser för bortskaflande av emballage, trasiga delar och andra enheter som kan medföra kraftiga miljöeffekter; avfallet får inte kastas i soporna utan ska sorteras och överlämnas till insamlingscentraler som återvinner materialen.
- Följ noggrant lokala bestämmelser för bortskaflande av material som finns kvar.
- När maskinen tas ur drift, lämna inte maskinen i miljön, utan kontakta en insamlingscentral enligt gällande lokala förordningar.



Släng inte elektriska apparater i hushållsavfallet. Enligt det Europeiska direktivet 2012/19/UE gällande bortskaflande av elektrisk och elektronisk utrustning och dess genomförande i enlighet med nationella normer, urladdade elektriska apparater skall samlas upp separat för att slutligen kunna återanvändas på ett eko-kompatibelt sätt. Om elektrisk utrustning slängs på soptippen eller på marken kan de giftiga ämnena nå vattennivån och på så vis komma i kontakt med näringskedjan och skada din hälsa och välmående. För mer information gällande bortskaflande av produkten, kontakta kompetent myndighet gällande hushållsavfall eller er återförsäljare.



Vid slutet av batteriernas livslängd, ska de skaffas bort på ett miljövänligt sätt. Batterier innehåller material som kan vara farligt för dig och för miljön. Det ska tas bort och deponeras separat på en anläggning som kan hantera litiumjonbatterier.



En separat insamling av begagnade produkter och emballage tillåter en återvinning av materialen och en återanvändning. Återanvändningen av återvinningsmaterial förebygger en miljöförorening och minskar råvarubehovet.

3. LÄRA KÄNNA MASKINEN

3.1 BESKRIVNING AV MASKINEN OCH AVSETT BRUK

Den här maskinen är en förarledad gräsklippare.

Maskinen består huvudsakligen av en motor som aktiverar en skärenheten som sitter i en kåpa med hjul och ett handtag.

Användaren ska alltid stå bakom handtaget för att köra maskinen och aktivera huvudreglagen och därmed på ett säkert avstånd från den roterande skärenheten.

När användaren lämnar maskinen stannar motorn och den roterande enheten upp inom några sekunder.

3.1.1 Förutsedd användning

Denna maskin är konstruerad och byggd för att en operatör till fots ska klippa (och samla upp) gräs i trädgårdar och gräsområden, vars storlek överensstämmer med klippkapaciteten.

I allmänhet kan den här maskinen:

1. Klippa gräs och samla upp det i en uppsamlingspåse.
2. Klippa gräs och tömma ut det på marken på baksidan.
3. Klippa gräs och tömma ut det på sidan (i förekommande fall).
4. Klippa, mala och lägga gräset på marken ("mulching" - i förekommande fall).

En användning av speciella tillbehör, som förutses av tillverkaren som originalutrustning eller som kan köpas separat, gör att detta arbete kan utföras på olika sätt som du kan se i den här handboken eller i instruktionerna som medföljer varje tillbehör.

3.1.2 Felaktig användning

Vilken som helst annan användning än den som anges ovan anses som farlig och orsakar kroppsskador och/eller materialskador.

Följande anses som felaktig användning (som exempel, men inte uteslutande):

- Transport av andra personer, barn eller djur på maskinen vilket kan leda till allvarliga skador vid fall eller påverka en säker körning.
- Transportera sig själv på maskinen.
- Använda maskinen för att släpa eller skjuta laster.
- Sätta på skärenheten i områden utan gräs.
- Använda maskinen för att samla in löv eller skräp.
- Använda maskinen för att klippa buskar eller annan vegetation än gräs.
- Maskinen används av flera personer.

VIKTIGT *En felaktig användning av maskinen medför att garantin upphör. I detta fall avsäger sig tillverkaren allt ansvar och användaren ska stå för utgifter som beror på egendomsskador eller kroppsskador.*

3.1.3 Typ av användare



Den här maskinen är avsedd för användning av konsumenter, det vill säga för icke yrkesmässigt bruk.



Maskinen är avsedd för "fritidsbruk".



VIKTIGT *Maskinen ska användas av en enda användare.*

3.2 VARNINGSSKYLTAR

På maskinen förekommer olika symboler (Fig. 2). De påminner användaren om de beteenden som ska följas för att maskinen ska användas på ett säkert sätt. Symbolernas betydelse:

  **Varning.** Läs instruktionerna innan maskinens används.



  **Fara! Risk för utslungande föremål.** Håll personer utanför arbetsområdet under användningen.

  Bara för gräsklippare med förbränningsmotor.

  Bara för elektriska gräsklippare med matning från elnät.

  Bara för elektriska gräsklippare med matning från elnät.

  **Fara! Risk för skärning.** Skärenheten i rörelse. Stick inte in händerna eller fötterna, där skärenheten sitter.

  **Var försiktig med den vassa skärenheten.** För aldrig in händer eller fötter i utrymmet där skärenheten sitter. Skärenheten fortsätter att rotera även efter att motorn stängts av. Ta bort säkerhetsnyckeln (frånkopplingsanordningen) innan underhållet.

VIKTIGT Förstörda eller oläsliga etiketter måste bytas. Beställ nya etiketter hos din auktoriserade serviceverkstad.

3.3 PRODUKTIDENTIFIKATIONSETIKETTEN

På produktidentifikationsetiketten står följande uppgifter (Fig.1).

1. Ljudeffektsnivå.
 2. EG-certifiering av överensstämmelse.
 3. Tillverkningsår.
 4. Typ av maskin.
 5. Serienummer.
 6. Tillverkarens namn och adress.
 7. Artikelnummer.
 8. Motorns maximala funktionshastighet.
 9. Vikt i kg.
 10. Utspänning och strömförsörjningsfrekvens.
 11. Elektrisk skyddsklass.
 12. Nominell effekt.
- Anteckna maskinens identifieringsuppgifter där det avses på etiketten (se omslagets baksida).

VIKTIGT Använd identifieringsuppgifterna på produktens märklåt varje gång som du kontakter en serviceverkstad.

VIKTIGT Ett exempel på en försäkring om överensstämmelse finns på de sista sidorna i handboken.

3.4 HUVUDKOMPONENTER

Maskinen består av följande huvudkomponenter som följande funktioner motsvarar (Fig.1.0):

- A. **Chassi:** Det är kåpan som täcker den roterande skärenheten.
- B. **Motor:** Levererar rörelse till både skärenheten och hjulens drivning (om så förutses).
- C. **Skärenhet:** Denna del är avsedd att klippa gräset.
- D. **Bakre tömningsskydd:** Det är en skyddsanordning och förhindrar att skärenheten slungar iväg föremål, som eventuellt samlats upp, långt från maskinen.
- E. **Skydd till sidotömning (i förekommande fall):** Det är en skyddsanordning och förhindrar att skärenheten slungar iväg föremål, som eventuellt samlats upp, långt från maskinen.
- F. **Sidotömningens riktplatta (i förekommande fall):** Utöver att tömma ut gräset på sidan på marken utgör den en säkerhetsfunktion genom att förhindra att eventuella föremål som samlas upp av skärenheten slungas iväg långt från maskinen.
- G. **Uppsamlingspåse:** Utöver att samla upp gräset som klippts utgör den en säkerhetsfunktion genom att förhindra att eventuella föremål som samlas upp av skärenheten slungas iväg långt från maskinen.
- H. **Handtag:** Detta är användarens plats. Längden gör att användaren alltid håller sig på ett säkert avstånd från den roterande skärenheten under arbetet.
- I. **Batteri** (om det inte medföljer med maskinen, se kap. 13 "tillbehör på beställning"): levererar energi för start av motorn; Dess egenskaper och användningsområden beskrivs i en specifik bruksanvisning.
- J. **Närvarospak operatör:** det är spaken som kopplar in skär- och dragsystemet. Motorn stannar automatiskt när starthandtaget släpps.
- K. **Dragkraftsspak (om befintligt):** det är spaken som aktiverar dragkraften till hjulen så att maskinen kan köras framåt.
- L. **Lucka till batterifack**
- M. **Säkerhetsnyckel (frånkopplingsenhet):** Nyckeln för aktivering / inaktivering av maskinens elkrets.
- N. **Batteriladdare** (om den inte medföljer med maskinen, se kap. 13 "tillbehör på beställning"): enhet som används för att ladda batteriet.

 **Följ säkerhetsanvisningar och regler som beskrivs i kap. 2.**

4. MONTERING

Vissa maskinkomponenter har inte fabriksmonterats, utan de ska monteras efter att emballaget avlägsnats och i enlighet med instruktionerna.



Uppackningen och slutförandet av monteringen ska utföras på en plan och stabil yta, med utrymme som är tillräckligt för att flytta maskinen och emballagen. Använd inte maskinen innan du avslutat anvisningarna i avsnittet "MONTERING".

4.1 UPPACKNING (FIG.3)

1. Öppna emballaget försiktigt och se till att inga komponenter tappas bort.
2. Läs dokumentationen som finns inuti lådan, inklusive bruksanvisningen.
3. Ta upp alla omonterade delar ur lådan.
4. Kassera lådan och emballaget i enlighet med lokala bestämmelser.



Innan monteringen, kontrollera att säkerhetsnyckeln inte sitter i sitt uttag.

4.2 MONTERING AV HANDTAGET

Montera handtaget som visas i (Fig.4).

4.3 MONTERING AV PÅSEN

Montera påssen så som visas i (Fig.5).

5. STYRREGLAGE

5.1 SÄKERHETSNYCKEL (FRÅNKOPPLINGSNICKEL)

Nyckeln (Fig.6.A), som sitter inuti batterifacket, aktiverar och avaktiverar maskinens elkrets. Ta bort nyckeln och inaktivera elkretsen helt och hållet för att förhindra en okontrollerad användning av maskinen.

VIKTIGT Ta bort säkerhetsnyckeln varje gång som du lämnar maskinen eller inte använder den.

- För vissa modeller, där det krävs, vrid nyckeln till "ÖN" för att aktivera maskinens elektriska krets, vilket möjliggör påslagning.
- Sätt nyckeln på "OFF" för att avaktivera elkretsen helt och hållet för att förhindra okontrollerad användning av maskinen.

5.2 HANDTAG

5.2.1 Dödmansspak

Dödmansspaken (Fig.7.A) aktiverar inkoppling av skärenheten.

Den finns framför handtaget.

Tryck på säkerhetsknappen (Fig.7.C) och för spaken mot handtaget för att aktivera skärenheten.

Motorn stannar automatiskt och alla funktioner stängs av när starthandtaget släpps.

OBS Inkopplingen av skärenheten är endast möjlig om den gula knappen till höger om handtaget trycks i och dödmansspaken trycks mot handtaget.

5.2.2 Startknapp (i förekommande fall)

Startknappen (Fig.8.A) används för:



1. **Starta maskinen.** Genom att trycka på knappen (Fig.8.A) tänds LED (Fig.8.B) och maskinen är klar för användning.

OBS Maskinen kan bara startas om dödmansspaken och dragkraftsspaken är släppta.

OBS Om maskinen inte används släcks LED efter 15 sekunder och den ovan nämnda åtgärden måste upprepas.



2. Inkoppling av skärenheten.

OBS! Inkopplingen av skärenheten är endast möjlig med dödmansspaken tryckt mot handtaget (se avs. 6.3).

3. Urkoppling av skärenheten.

Med skärenheten inkopplad, släpp dödmansspaken (Fig.7.A); skärenheten stoppar men maskinen förblir påslagen.

5.2.3 Dragkraftsspak

VIKTIGT Motorn ska bara startas när dragkraften är frånkopplad.

Kopplar in dragkraften till hjulen och gör att maskinen går framåt.

Den finns bakom handtaget.



Inkopplad dragkraft. Gräsklipparen börjar gå framåt när spaken är tryckt mot handtaget (Fig.7.B). Gräsklipparen slutar gå framåt när spaken släpps.

VIKTIGT Undvik att backa maskinen med inkopplad dragkraft.

För vissa modeller är det möjligt att justera hastigheten framåt med knappen till höger om handtaget (Bild 8.C). Det går att välja mellan 6 olika hastighetsnivåer.



1. **Maximal hastighet** (cirka 5 km/h).



2. **Minimal hastighet** (cirka 2,5 km/h).

OBS Sista hastighetsnivån som valts förblir inställd även efter att maskinen stängts av.

5.2.4 "ECO"-knapp (i förekommande fall)

Funktionen "ECO" tillåter att spara energi medan gräset klipps och optimerar batteriets autonomi. För att aktivera eller inaktivera funktionen "Eco" tryck på knappen (Fig.8.D).

Denna funktion inaktiveras alltid när dödmansspakarna släpps.

OBS Funktionen "ECO" bör inte användas vid svåra skärförhållanden (klippning av tjockt, högt eller fuktigt gräs).

5.3 REGLERING AV KLIPPHÖJDEN

Genom att sänka eller lyfta chassit kan gräset klippas på olika höjder.

 **Utför arbetet med stillastående skärenhet.**

Regleringen av skärhöjden görs med hjälp av avsedd spak (Fig.9.A) som lyfter eller sänker chassit till önskat läge.

6. ANVÄNDNING AV MASKINEN

VIKTIGT För användningsinstruktioner av batterier och batteriladdare, läs respektive bruksanvisning.

6.1 FÖRBEREDELSE

Försäkra dig om att säkerhetsnyckeln inte sitter i dess säte. Ställ maskinen horisontellt och stabilt på marken.

6.1.1 Kontroll av batteriet

Innan maskinen används för första gången, ska batteriet laddas fullständigt enligt anvisningarna i batteriets bruksanvisning.

Före varje användning, kontrollera batteriets laddning och följ indikationerna i batteriets bruksanvisning.

6.1.2 Inställning av maskinen inför arbetet

OBS Denna maskin tillåter dig att klippa gräs på olika sätt.

a. Förberedelse inför klippning och uppsamling av gräs i uppsamlingspåsen:

1. För modeller med sidotömning: säkerställ att skyddet (Fig.10.A) är nedsänkt och blockerat av säkerhetsspaken (Fig.10.B).
2. Sätt in uppsamlingspåsen (bild 10.C).

b. Arrangemang för klippning och bakre tömning av gräset på marken:

1. Avlägsna skyddet för bakre tömning (Fig.11.A) och montera den lilla pluggen (Fig.11.B).
2. För modeller med sidotömning: säkerställ att skyddet (Fig.11.C) är nedsänkt och blockerat av säkerhetsspaken (Fig.11.D).

För att avlägsna den lilla pluggen: se bild 11.A/B.

c. Förberedelse inför klippning och malning av gräs (funktion "mulching"):

Höj det bakre tömningsskyddet (Fig.12.A) och sätt in riktplattan (Fig.12.B) i tömningsöppningen genom att vinkla den en aning åt höger; fäst den sedan genom att sätta i de två stiften (bild 12.B.1) i de medföljande hålen tills den klickar.

För modeller med sidotömning: säkerställ att skyddet för sidotömning (Fig.12.C) är nedsänkt och låst med säkerhetsspaken (Fig.12.D).

d. Arrangemang för klippning och sidotömning av gräset på marken:

1. Höj det bakre tömningskyddet (Fig.13.A) och sätt in riktplattan (Fig.13.B) i tömningsöppningen genom att vinkla den en aning åt höger; fäst den sedan genom att sätta i de två stiften (bild 13.B.1) i de medföljande hålen tills den klickar.
2. Dra lätt i säkerhetsspaken (Fig.13.C) och avlägsna sidotömnings skydd (Fig.13.D).
3. Sätt in sidotömnings riktplatta (Fig.13.E).
4. Stäng sidotömnings skydd (Fig.13.D) igen så att ventilationsrutan (Fig.13.E) blockeras.

För att avlägsna sidotömnings ventilationsruta:

5. Dra lätt i säkerhetsspaken (Fig.13.C) och avlägsna sidotömnings skydd (Fig.13.D).
6. Haka av sidotömnings ventilationsruta (Fig.13.E).

6.1.3 Reglering av handtagets (Fig.14/15)

 **Utför arbetet med stillastående skärenhet.**

6.2 SÄKERHETSKONTROLLER

 **Utför alltid säkerhetskontroller innan användning.**

6.2.1 Säkerhetskontroller innan varje användningstillfälle

- Kontrollera skick och att alla maskinens komponenter har monterats korrekt;
- säkerställ att alla fästelement är korrekt åtdragna;
- håll alla maskinens ytor rena och torra.

6.2.2 Test av maskinens funktion

Åtgärd	Resultat
<ol style="list-style-type: none">1. Starta maskinen och koppla in skärenheten (avs.6.3).2. Släpp dragkraftsspaken (Fig.21.A).	<ol style="list-style-type: none">1. Skärenheten ska sättas i rörelse.2. Spaken ska automatiskt och snabbt gå tillbaka till friläget, motorn ska släckas och skärenheten ska stanna upp inom några sekunder.
<ol style="list-style-type: none">1. Starta maskinen (avs. 6.3) och aktivera dragkraftsspaken (avs. 5.2.3).2. Släpp dragkraftsspaken.	<ol style="list-style-type: none">1. Hjulen sätter maskinen i rörelse framåt.2. Hjulen stannar upp och maskinen slutar att röra sig framåt.
Provkörning	Ingen onormal vibration. Inget onormalt ljud.

 **Om vilket som helst resultat skiljer sig från de som anges i tabeller kan maskinen inte användas! Kontakta en serviceverkstad för att kontrollera fallet och för en eventuell reparation.**

6.3 START

OBS! Starta den på en jämn yta och utan hinder eller högt gräs.

1. Öppna luckan till batterifacket (Fig.16.A).

2. Sätt in batterierna korrekt i höljet (avs. 7.2.3) och tryck dem helt ner tills du hör "klicket" som låser dem på plats och säkerställer elektrisk kontakt.

3. Sätt in säkerhetsnyckeln i botten (Fig.17.A). I förekommande fall vrider du nyckeln till "ON"-läget.

4. Stäng luckan ordentligt.

5. På modeller med tändning med tändningsknapp, tryck på tändningsknappen (fig. 18.A). Displayen förblir påslagen i 15 sekunder.

6. Koppla in skärenheten genom att först trycka på säkerhetsknappen (Fig. 19.A) och sedan dödmansspaken (Fig. 19.B).

7. Tryck på spaken bakom handtaget för att koppla in dragkraften (Fig.19.C).

6.4 ARBETE

VIKTIGT Håll alltid ett säkerhetsavstånd från skärenheten under arbetet efter handtagets längd.

Batteriernas drifttid (och därmed gräsarealen som kan klipplas innan de behöver laddas) beror på olika faktorer som beskrivs i (avs. 7.2.1).

Under användningen visas batteriernas laddningstillstånd (återstående laddningsprocent) (Fig.8.E).

VIKTIGT Om motorn stannar på grund av överhettning under arbetets gång, måste du vänta i ungefär 5 minuter innan den kan startas om.

6.4.1 Gräsklippning

1. Sätt på gräsklipparen och börja klippa gräset.
2. Anpassa körhastigheten och klipphöjden (avs. 5.3) till gräsmattans tillstånd (hur högt, tjockt och fuktigt gräset är) och hur mycket gräs som klipps bort.

På modeller med dragkraft (avs. 5.2.3): Vi avråder från att klippa gräs på mark vars lutning överskrider 15°.

3. Gräsmattans utseende förbättras om klippningarna alltid utförs på samma höjd och alternerande i de två riktningarna (Fig.20).



Vid sidotömning Det är tillrådligt att välja en bana som gör att det klippta gräset inte töms ut på gräsmatta som ännu inte har klippts.

Vid "mulching" eller bakre tömning av gräset:

- Undvik alltid att klippa en stor mängd gräs. Klipp aldrig mer än en tredjedel av grässets totala höjd på en enda gång (Fig.20).
- Håll alltid chassit riktigt rent (avs. 7.3.1).

6.4.2 Tömning av uppsamlingspåse

Nel caso di sacco di raccolta con dispositivo segnalatore del contenuto:

 Upphöjd = tom.  Nedsänkt = full".

*uppsamlingspåsen är full och måste tömmas.

För att ta bort och tömma uppsamlingspåsen:

1. vänta tills skärenheten har stannat;
2. ta bort uppsamlingspåsen (Fig.25.A).

6.5 STOPP

För att stänga av maskinen:

1. Släpp dragkraftsspaken (Fig.21.A).

2. På modeller med tändning med tändningsknapp, tryck på tändningsknappen (fig. 18.A).

3. Vänta tills skärenheten stannat.

 **Det tar några sekunder innan skärenheten stannar upp efter att maskinen stängts av.**

VIKTIGT Stoppa alltid maskinen.

- Vid förflyttning mellan arbetsplatser.
- När du kör på mark utan gräs.
- Varje gång som de måste undvika ett hinder.
- Innan klipphöjden ställs in.
- Varje gång som uppsamlingspåsen tas bort eller sätts tillbaka.
- Varje gång som sidotömningens riktplatta tas bort eller monterats tillbaka (om det finns).

6.6 EFTER ANVÄNDNING

1. Utför rengöring (avs. 7.3).
2. Byt skadade komponenter om det behövs och dra eventuellt åt lösa skruva och bultar eller kontakta en auktoriserad serviceverkstad.

VIKTIGT Ta bort säkerhetsnyckeln varje gång som du lämnar maskinen eller inte använder den.

7. UNDERHÅLL

7.1 ALLMÄN INFORMATION

 **Säkerhetsföreskrifter som ska följas beskrivs i kap. 2. Respektera noggrant de här anvisningarna för att inte riskera allvarliga risker eller faror.**

 **Innan du utför någon som helst kontroll, rengöring eller underhåll/reglering av apparaten:**

- Stanna maskinen.
- Ta ut säkerhetsnyckeln (lämna aldrig nyckeln insatt eller inom räckhåll för barn eller olämpliga personer).
- Se till att alla delar i rörelse har stannat upp helt.
- Låt motorn kalla innan maskinen ställs inomhus.
- Läs igenom instruktionerna.
- Bär lämpliga kläder, arbetshandskar och skyddsglasögon.

• Intervaller och typer av åtgärder anges i "Underhållstabellen". Tabellen har som uppgift att hjälpa dig med att upprätthålla din maskins effektivitet och säkerhet. Den omfattar de huvudsakliga åtgärderna och de förutsedda intervallerna. Utför motsvarande åtgärd när den första tidsfristen inträffar.

- Användning av icke originala reservdelar eller tillbehör och/eller som monterats fel kan äventyra maskinens funktion och säkerhet. Tillverkaren avsägar sig allt ansvar vid skador eller olyckor som orsakats av sådana produkter.
- Originalreservdelar tillhandahålls av auktoriserade serviceverkstäder och återförsäljare.

VIKTIGT Alla underhållsarbeten och regleringar som inte beskrivs i den här handboken måste utföras av din återförsäljare eller av ett specialiserat center.

7.2 BATTERI

7.2.1 Batteriliv

Batterilivet (och därmed gräsområdet som kan klippas innan laddningen) beror huvudsakligen på:

- Miljöfaktorer som skapar ett högre energibehov:
 - Klippning av tjockt, högt, fuktigt gräs.
- Maskinens klippbredd; ju större bredd desto högre energibehov.
- Användarens beteende, som ska undvika:
 - Att ofta slå på och stänga av maskinen under arbetet.
 - En för låg klipphöjd i förhållande till grässets tillstånd.
 - En för hög körhastighet för mängden gräs som ska klippas.

OBS! Under arbetet skyddas batteriet mot en total urladdning genom en skyddsanordning som släcker maskinen och blockerar funktionen.

För att förbättra batterilivet rekommenderas det att:

- Klippa gräset när gräsmattan är torr.
- Klippa gräset ofta så att det inte blir för högt.
- Ställ in en högre klipphöjd när gräset är mycket högt.
- Använd sedan en klippning till med lägre höjd.
- Använd inte maskinen med funktionen "mulching" när gräset är mycket högt.
- Använd funktionen "Eco" (avs. 5.2.4).

Om du vill använda maskinen för arbeten som varar längre än den tid som standardbatteriet kan garantera är det möjligt att:

- Köpa ett andra standardbatteri för att omedelbart ersätta ett urladdat batteri, utan att arbetet behövs avbrytas.
- Köpa ett batteri med högre batteriliv i förhållande till standardbatteriet (avs. 13.2).

7.2.2 Borttagning och laddning av batteriet

- Öppna luckan till batterifacket och ta ut säkerhetsnyckeln.
- Tryck på knappen som finns på batteriet (Fig.22.A) och ta bort det (Fig.22.B).
- Sätt i batteriet (Fig.23.B) på avsedd plats i batteriladdaren (Fig.23.C).
- Anslut batteriladdaren till uttag med den nätspänning som anges på märkskylten.
- Ladda det helt genom att följa anvisningarna i handboken för batteriet/batteriladdaren.

OBS Batteriet har ett skydd som förhindrar laddning om omgivningstemperaturen inte är mellan 0 och +45 °C.

OBS Batteriet kan laddas när som helst, även delvis, utan risken att det skadas.

7.2.3 Borttagning av batteriet på maskinen

När laddningen slutförts:

- Avlägsna batteriet från batteriladdaren (undvik att fortsätta laddningen efter att det laddats färdigt).
- Koppla ur batteriladdaren från elnätet.
- Öppna luckan till batterifacket (Fig.24.A) och sätt i batteriet (Fig.24.B) tills du hör ett klickljud som betyder att det sitter på plats och säkerställer elektrisk kontakt.

Stäng luckan ordentligt.

7.3 RENGÖRING

Efter varje användning, gör rent enligt de följande instruktionerna.

7.3.1 Rengöring av maskinen

- Se alltid till att det inte finns skräp i luftöppningarna.
- Använd inte vattenstrålar och undvik att blöta ner motorn och de elektriska komponenterna (Fig.26).
- Använd inte frätande vätska för att rengöra chassit.
- Håll alltid motor fri från gräs- och bladrester och överskottsfett för att minska brandrisken.
- Håll alltid spakarna, displayen och knapparna fria från skräp.

7.3.2 Rengöring av skärenhetsgruppen

Avlägsna ackumulerat grässkräp och lera inne i chassit.

.....
 • **Vid sidotömning:** Tömningens riktplatta måste tas bort
 • (om monterad - avs. 6.1.2d).

7.3.3 Rengöring av påsen (Fig.27.A/B)

7.4 MUTTRAR OCH FÄSTSKRUVAR

Se till att muttrar och skruvar är åtdragna för att alltid ha en maskin under säkra funktionsförhållanden.

7.5 RENGÖRING AV LUFTFILTRET

Filterelementet ska alltid hållas rent. Gör följande:

- Gör rent området runt luftfiltrets galler.
 - Avlägsna gallret (Fig.28.A) genom att skruva loss skruven (Fig.28.B).
 - Ta bort filterelementet (Fig.29.A).
 - Blås på i filtret eller tvätta det med vatten (Fig.29.A) för att avlägsna damm och smuts.
 - Sätt tillbaka gallret på sin plats (Fig.29.A) och montera det genom att dra åt skruven (Fig.28.A) och (Fig. 28.B).
- Använd kraftiga arbetshandskar.
 - Ta tag i maskinens kanter som ger ett säkert grepp med tanke på vikten och dess fördelning.
 - Ta hjälp av flera personer med tanke på maskinens vikt.

8. SÄRSKILT UNDERHÅLL

 **Innan du utför någon som helst kontroll, rengöring eller underhåll/reglering av apparaten:**

- Stanna maskinen.
- Ta ut säkerhetsnyckeln (lämna aldrig nyckeln insatt eller inom räckhåll för barn eller obehöriga personer).
- Se till att alla delar i rörelse har stannat upp helt.
- Låt motorn kallna innan maskinen ställs inomhus.

- Läs igenom instruktionerna.
- Bär lämpliga kläder, arbetshandskar och skyddsglasögon.
- Läs fast den ordentligt till transportmedlet med hjälp av vagnar eller kedjor för att undvika att den kan välta.

8.1 SKÄRENHET

En dåligt slipad skärenhet sliter upp gräset och gör att det gulnar.



Vidrör inte skärenheten förrän nyckeln avlägsnats och skärenheten står helt still.



Alla åtgärder gällande skärenheterna (nedmontering, slipning, justering, reparation, återmontering och/eller byte) är tunga arbeten som kräver en specifik kompetens och användning av lämpliga utrustningar. Av säkerhetsskäl krävs det därför att de alltid utförs på en serviceverkstad.



Byt alltid de skadade, deformerade eller slitna skärenheter tillsammans med skruvarna, för att bibehålla balansen.

VIKTIGT Använd alltid original skärenheter med koden som anges i tabellen "tekniska specifikationer".

Med tanke på produktens utveckling, kan den ovan nämnda skärenheter i tabellen "Tekniska specifikationer" kan ersättas med andra, med liknande egenskaper ifråga om utbytbart och funktionssäkerhet.

9. FÖRVARING

9.1 FÖRVARING AV MASKINEN

När maskinen ska ställas undan:

1. Låt motorn svalna.
2. Ta bort säkerhetsnyckeln.
3. Gör rent (avs. 7.3).
4. Kontrollera maskinens skick.
5. Ställ undan maskinen (Fig. 34):
 - I en torr miljö.
 - Skyddad mot väder.
 - På en plats utom räckhåll för barn.
 - Se till att nycklar eller verktyg som använts för underhållsarbetet tagits bort.

9.2 FÖRVARING AV BATTERIET

Batteriet ska förvaras i skugga, på en sval plats utan fukt.

OBS! Ladda batteriet varannan månad vid långvarig inaktivitet.

10. HANTERING OCH TRANSPORT

Varje gång som maskinen behövs förflyttas, lyftas, transporteras eller lutas ska du:

- Stanna maskinen (avs. 6.5) och avvakta tills samtliga delar i rörelse står stilla.
 - Använd kraftiga arbetshandskar.
 - Ta tag i maskinenens kanter som ger ett säkert grepp med tanke på vikten och dess fördelning.
 - Ta hjälp av flera personer med tanke på maskinens vikt.
 - Se till att maskinens rörelse inte leder till skador eller sår.
- När maskinen transporteras med ett fordon eller släp ska du:
- Använd ramper med lämplig bärförmåga, bredd och längd.
 - Skjut och lasta maskinen med avstängd motor. Se till att flera personer kommer till hjälp.
 - Sänk skärenhetsgruppen.
 - Placera den så att den inte kan skada någon.

11. UNDERHÅLLSTABELL

Ingrepp	Intervall	Anmärkningar
MASKIN		
Kontroll av alla fästen säkerhetskontroller / kontroll av reglagen kontroll av skydden till bakre tömning / sidotömning; kontroll av uppsamlingspåse, sidotömningens riktplatta; kontroll av skärenheten;.	Före användning	avs. 6.2
Allmän rengöring och kontroll; kontroll av eventuella skador på maskinen. Kontakta en auktoriserad serviceverkstad vid behov.	Efter varje användning	avs. 7.3
Byte av skärenheten	-	avs. 81 ***
Kontroll av batteriets laddning	Innan varje användning	*
Ladda batteriet	Efter varje användning	avs. 7.2.2 *
Rengöring av luftfiltret	En gång i månaden	avs. 7.5

* Se handboken till batteriet/batteriladdaren.

** Arbetet ska utföras av din återförsäljare eller en specialiserad serviceverkstad

*** Åtgärder som ska utföras vid de första tecknen på funktionsfel

12. FELSÖKNING

12.1 FÖR MASKINEN MED ELEKTRONISK STYRNING

Om felet kvarstår efter åtgärd enligt beskrivningarna, kontakta din återförsäljare.		
FEL	MÖJLIG ORSAK	ÅTGÄRD
1. Displayen tänds inte när startknappen trycks in.	Säkerhetsnyckel saknas eller sitter inte i riktigt.	Sätt i nyckeln (avs. 6.3).
	Säkerhetsnyckel i läge "OFF".	Sätt säkerhetsnyckeln i läget "ON" (avs. 6.3).
	Batteriet saknas eller sitter fel.	Öppna luckan och se till att batteriet sitter riktigt i facket (avs. 7.2.3).
	Urladdat batteri.	Kontrollera laddningen och ladda batteriet (avs. 7.2.2).
	Felaktig kombination av batterier.	Kontrollera korrekt kombination av batterier genom att följa instruktionerna i tabellen "Tekniska data".
2. Displayen tänds inte när startknappen trycks in och maskinen avger en ljudsignal.	Invändigt fel på motorn.	Ta ur säkerhetsnyckeln och kontakta kundtjänst för kontroll, utbyte eller reparation.
3. Motorn stannar under arbete.	Batteriet sitter fel.	Öppna luckan och se till att batteriet sitter riktigt i facket (avs. 7.2.3).
	Urladdat batteri.	Kontrollera laddningen och ladda batteriet (avs. 7.2.2).
4. I displayen tänds lysdioden för fara (Fig.30.A) och maskinen avger en ljudsignal.	Skärenheten blockerad.	Stoppa maskinen, ta ur säkerhetsnyckeln och sätt på arbetshandskar. Kontrollera och ta bort eventuella hinder som sitter på maskinens underdel (avs. 7.3.2) som förhindrar skärenhetens rotation. Om olägenheten kvarstår, kontakta Kundtjänst för kontroll, utbyte eller (avs. 8.1).
	Maskinhaveri	Ta ur säkerhetsnyckeln och kontakta kundtjänst för kontroll, utbyte eller reparation.
5. Lysdioden för fara blinkar i displayen (Fig.30.A).	Värmskyddet har utlöst p.g.a. överhettning av maskinen.	Vänta minst 5 minuter och starta sedan om maskinen.

6. Gräset är svårt att klippa.	Skärenheten är inte i gott skick.	Kontakta ett servicecenter för att slipa eller byta skärenheten.
7. Överdrivna buller och/ eller vibrationer skapas under arbetet.	Fäst skärenheten som sitter löst eller så kan skärenheten vara skadad.	Stanna motorn omedelbart och ta bort säkerhetsnyckeln. Kontakta ett servicecenter för kontroll, byten eller reparationer (avs. 8.1).
8. Lågt batteriliv.	Tunga arbetsvillkor med högre strömförbrukning.	Underlätta användningen (avs. 7.2.1).
	Batteriet räcker inte för arbetet som ska utföras.	Använd ett andra batteri eller ett förbättrat batteri (avs. 13.2).
9. Batteriladdaren laddar inte batteriet.	Batteriet är inte rätt anslutet i batteriladdaren.	Kontrollera att det sitter riktigt (avs. 7.2.3).
	Olämpliga miljövillkor.	Ladda i en omgivning med lämplig temperatur (se instruktionsboken för batteriet/batteriladdaren).
	Kontakterna är smutsiga.	Gör rent kontakterna.
	Batteriladdaren är inte spänningssatt.	Kontrollera att kontakten sitter i och att strömuttaget är spänningssatt.
	Skadad batteriladdare.	Byt mot en original reservdel.
		Om problemet fortsätter, se handboken till batteriet/batteriladdaren.

12.2 FÖR MASKINER UTAN ELEKTRONISK STYRNING

Om felen kvarstår efter åtgärd enligt beskrivningarna, kontakta din återförsäljare.		
FEL	MÖJLIG ORSAK	ÅTGÄRD
1. Motorn startar inte när brytaren aktiveras	Säkerhetsnyckel saknas eller sitter inte i riktigt.	Sätt i nyckeln (avs. 6.3).
	Säkerhetsnyckel i läge "OFF".	Sätt säkerhetsnyckeln i läget "ON" (avs. 6.3).
	Batteriet saknas eller sitter fel.	Öppna luckan och se till att batteriet sitter riktigt i facket (avs. 7.2.3).
	Urladdat batteri.	Kontrollera laddningen och ladda batteriet (avs. 7.2.2).
	Felaktig kombination av batterier.	Kontrollera korrekt kombination av batterier genom att följa instruktionerna i tabellen "Tekniska data".
2. Motorn stoppas och maskinen avger en ljudsignal.	Batteriet sitter fel.	Öppna luckan och se till att batteriet sitter riktigt i facket (avs. 7.2.3).
	Urladdat batteri.	Kontrollera laddningen och ladda batteriet (avs. 7.2.2).
	Värmskyddet har utlöst p.g.a. överhettning av motorn.	Vänta minst 5 minuter och starta sedan om maskinen.
	Skärenheten blockerad.	Stoppa maskinen, ta ur säkerhetsnyckeln och sätt på arbetshandskar. Kontrollera och ta bort eventuella hinder som sitter på maskinens underdel (avs. 7.3.2) som förhindrar skärenhetens rotation. Om olägenheten kvarstår, kontakta Kundtjänst för kontroll, utbyte eller (avs. 8.1).
	Maskinhaveri	Ta ur säkerhetsnyckeln och kontakta kundtjänst för kontroll, utbyte eller reparation.

3. Gräset är svårt att klippa.	Skärenheten är inte i gott skick.	Kontakta ett servicecenter för att slipa eller byta skärenheten.
4. Överdrivna buller och/ eller vibrationer skapas under arbetet.	Fäst skärenheten som sitter löst eller så kan skärenheten vara skadad.	Stanna motorn omedelbart och ta bort säkerhetsnyckeln. Kontakta ett servicecenter för kontroll, byten eller reparationer (avs. 8.1).
5. Lågt batteriliv.	Tunga arbetsvillkor med högre strömförbrukning.	Underlätta användningen (avs. 7.2.1).
	Batteriet räcker inte för arbetet som ska utföras.	Använd ett andra batteri eller ett förbättrat batteri (avs. 13.2).
6. Batteriladdaren laddar inte batteriet.	Batteriet är inte rätt anslutet i batteriladdaren.	Kontrollera att det sitter riktigt (avs. 7.2.3).
	Olämpliga miljövillkor.	Ladda i en omgivning med lämplig temperatur (se instruktionsboken för batteriet/batteriladdaren).
	Kontakterna är smutsiga.	Gör rent kontakterna.
	Batteriladdaren är inte spänningssatt.	Kontrollera att kontakten sitter i och att strömuttaget är spänningssatt.
	Skadad batteriladdare.	Byt mot en original reservdel.
		Om problemet fortsätter, se handboken till batteriet/batteriladdaren.

13. TILLBEHÖR PÅ BESTÄLLNING

13.1 SATS FÖR "MULCHING"

Maler det klippta gräset och lämnar det på gräsmattan eller samlar in det i påsen (för maskiner med denna möjlighet) (Fig.31).

13.2 BATTERIER

Det finns batterier med olika kapaciteter för att passa specifika arbetsmoment (Fig. 32). Listan över batterier för den här maskinen finns i tabellen i tabellen "Tekniska specifikationer".

13.3 BATTERILADDARE

Enheten som används för att ladda batteriet (Fig.33).



DİZİN

1. GENEL BİLGİLER.....	1
1.1 Kılavuzun okunması.....	1
1.2 Referanslar.....	1
2. GÜVENLİK KURALLARI.....	1
2.1 Eğitim.....	1
2.2 Hazırlık işlemleri.....	2
2.3 İşletim sırasında.....	2
2.4 Bakım, depoya kaldırma.....	2
2.5 Akü / akü şarj cihazı.....	2
2.6 Çevreyi koruma.....	3
3. MAKİNENİN ÖĞRENİLMESİ.....	3
3.1 Makinenin açıklaması ve amaçlanan kullanım.....	3
3.2 Güvenlik işaretleri.....	4
3.3 Tanıtma etiketi.....	4
3.4 Başlıca bileşenler.....	4
4. MONTAJ.....	4
4.1 Ambalajın açılması (Res.3).....	4
4.2 Sapın montajı.....	4
4.3 ÇİM TOPLAMA HAZNESİNİN montajı.....	5
5. KONTROL KUMANDALARI.....	5
5.1 Emniyet anahtarı (Devreden çıkarma cihazı).....	5
5.2 Sap 5	
5.3 Kesim yüksekliğinin ayarlanması.....	5
6. MAKİNENİN KULLANILMASI.....	5
6.1 Hazırlık işlemleri.....	5
6.2 Güvenlik kontrolleri.....	6
6.3 Başlatma.....	6
6.4 İşte kullanma.....	6
6.5 Makinenin durdurulması.....	7
6.6 Kullandıktan sonra.....	7
7. BAKIM.....	7
7.1 Genel bilgiler.....	7
7.2 AKÜ 7	
7.3 TEMİZLİK.....	8
7.4 Somunlar ve civatalar.....	8
7.5 Hava filtresinin temizliği.....	8
8. ÖZEL BAKIM.....	8
8.1 Kesim cihazı.....	8
9. DEPOYA KALDIRMA.....	9
9.1 Makinenin depoya kaldırılması.....	9
9.2 Akünün depoya kaldırılması.....	9
10. TAŞIMA VE NAKLIYE.....	9
11. BAKIM TABLOSU.....	10
12. Arıza tespiti.....	10
12.1 Elektronik kontrollü makineler için.....	10
12.2 Elektronik kontrolü olmayan makineler için.....	11
13. TALEP ÜZERİNE TEDARİK EDİLEN MEKANİZMALAR	
12	
13.1 "Malçlama" kiti.....	12
13.2 Aküler.....	12
13.3 Akü şarj cihazı.....	12

1. GENEL BİLGİLER

1.1 KILAVUZUN OKUNMASI

Güvenlik ve çalışmayla ilgili konular açısından kılavuz metninde son derece önemli bilgiler içeren bazı paragraflar aşağıda yer alan ölçütlere göre farklı şekilde belirtilmişlerdir:

NOT VEYA ÖNEMLİ bunlar, daha önce söylenenler hakkında ayrıntılar veya daha fazla bilgi verir ve makineye hasar verilmesini engellemeyi amaçlar.

Bu sembol bir tehlikeye işaret eder. Uyarıya uyulmaması, olası bireysel yaralanmalara ve/veya üçüncü kişi yaralanmalarına ve/veya hasara yol açabilir.

.....
 * Gri noktalı kenarlıkla vurgulanan paragraflar, bu kılavuzda belirtilen tüm modellerde mevcut olmayan isteğe bağlı özellikleri gösterirler. Söz konusu özelliklerin bu modelde mevcut olup olmadığını kontrol edin.

Makine üzerinde "ön", "arka", "sağ" veya "sol" tarafta bulunan bir konuma referansta bulunulduğunda, bu, operatörün çalışma konumunu ifade eder.

1.2 REFERANSLAR

1.2.1 Resimler

Bu talimatlarda yer alan resimler 1, 2, 3, vb. şeklinde numaralandırılmıştır.

Resimlerde gösterilen bileşenler A, B, C, vb. gibi harflerle işaretlenmiştir.

2. resimde C bileşenine atıfta bulunulduğunda şu yazım şekli kullanılır: "Bkz. Şek. 2.C" veya basit şekilde "(Şek. 2.C)". Resimler sadece gösterge niteliğindedir. Gerçek parçalar betimlenenlerden farklı olabilir.

1.2.2 Başlıklar

Bu kılavuz bölümlere ve paragraflara ayrılmıştır. "2.1 Eğitim" paragrafının başlığı, "2. Güvenlik kuralları".

Başlıklara veya paragraflara verilen referanslar Böl. veya Par. kısaltması ile ilgili rakam kullanılarak verilmiştir. Örnek: "böl. 2" veya "par. 2.1"

2. GÜVENLİK KURALLARI

2.1 EĞİTİM

Makinenin kontrollerini ve uygun kullanımını öğrenin. Motoru hızlı bir şekilde durdurmayı öğrenin. Uyarılara ve talimatlara uyulmaması yangınlara ve/veya ciddi yaralanmalara neden olabilir.

• Çocukların veya bu talimatları bilmeyen kişilerin makineyi kullanmasına kesinlikle izin vermeyin. Yerel yasalar, kullanıcılar için minimum yaş belirleyebilir.

• Bu cihaz, 8 yaşındaki veya daha büyük çocuklar ile beşensel ve zihinsel yetenekleri tam gelişmemiş veya yetersiz deneyim ve bilgiye sahip kişiler tarafından denetim altında tutulmaları veya cihazın güvenli koşullar altında kullanımına ilişkin bilgilendirilmiş ve potansiyel tehlike olasılıklarından haberdar olmaları koşuluyla kullanılabilir. Çocuklar cihazla oynamamalıdır. Temizlik ve kullanıcı bakımı ifadesiz çocuklar tarafından yapılmamalıdır.

- Kullanıcı yorgun olduğunda, kendini kötü hissettiğinde veya ilaç, uyuşturucu, alkol ya da refleks ve dikkat yeteneklerine zararlı maddeler aldığı anda asla makineyi kullanmayın.
- Çocukların veya diğer yolcuların makineye binmesine izin vermeyin.
- Diğer kişilere veya mallarına gelebilecek kazalardan veya beklenmedik olaylardan operatörün veya kullanıcının sorumlu olduğuna unutmayın. Üzerinde çalışılacak arazide, özellikle eğimlerde, engebelli, kaygan veya dengesiz arazide bulunan potansiyel riskleri değerlendirme ile gerek kendisinin, gerekse başkalarının güvenliğini sorumluluğu kullanıcıya aittir.
- Makinenin başkalarına devredilmek veya ödünç verilme istenmesi halinde kullanıcının, bu kılavuzda bulunan kullanım talimatlarını okumuş olduğundan emin olun.

2.2 HAZIRLIK İŞLEMLERİ

Kişisel Koruyucu Donanımlar (KKD)

- Uygun giysiler, kaymaz tabanlı dayanıklı iş ayakkabıları ve uzun pantolon giyin. Makineyi çıplak ayakla veya açık sandaletlerle kullanmayın. İşitme duyusunu koruyucu kulaklık takın.
- İşitme koruması kullanılması, muhtemel uyarıları (bağırma veya alarmlar) duyma kabiliyetini azaltabilir. Çalışma yapılan alanın civarında olup bitenlere azami dikkat gösterin.
- Eller için risk olan tüm durumlarda iş eldivenleri kullanın.
- Makineye veya çalışma ortamında mevcut nesnelere veya materyallere takılabilecek eşarplar, gömlekler, kolyeler, bilezikler, sarkan kısımlar ve bağcıkları olan ya da kravat içeren giysiler ile sallantılı veya bol aksesuarları hiçbir şartta kullanmayın.
- Uzunsa, saçlarınızı arkada toplayıp bağlayın.

Çalışma alanı / Makine

- Çalışma alanının tamamını dikkatlice kontrol edin ve makinenin fırlatabileceği veya kesim cihazına/dönen ünitelere zarar verebilecek her şeyi kaldırmın (taşlar, ağaç dalları, demir tel, kemik vs.).

2.3 İŞLETİM SIRASINDA

Çalışma Alanı

- Patlama riski bulunan ortamlarda, yanıcı sıvıların, gazların veya tozların bulunduğu yerlerde makineyi kullanmayın. Elektrikli aletler, toz veya buharları tutuşturabilecek kıvılcımlar çıkarırlar.
- Yalnızca gün ışığında veya iyi görüş koşullarının bulunduğu, iyi bir yapay ışıkta çalışın.
- Kişileri, çocukları ve hayvanları çalışma alanından uzak tutun. Çocuklar başka bir yetişkinin gözetiminde olmalıdır.
- Islak çimde, yağmurda ve fırtına riskinin, özellikle de yıldırım düşmesi olasılığının bulunduğu zamanlarda çalışmaktan kaçının.
- Makineyi yağmura veya ıslak ortamlara maruz bırakmayın. Bir elektrikli aletin içine sızan su, elektrik çarpması riskini artırır.
- Zemindeki düzensizliklere (tümsekler, kanallar), eğimlere, gizli tehlikelere ve görüşü sınırlandırabilecek muhtemel engellerin varlığına özellikle dikkat edin.
- Sarp kayalık, çukur veya nehir kenarlarının yakınlarında çok dikkatli olun. Tekerleklerden biri yol kenarını geçerse veya yol kenarı çökerse makine ters dönebilir.
- Yan kaymaya veya makinenin kontrolünü kaybetmeye neden olabilecek yön değişimlerine ve tekerleklerin engellerle (taşlar, dallar, ağaç kökleri, vb.) karşılaşmasına çok dikkat ederek ve kendi dengenizin sağlam olduğundan emin olarak, her zaman eğime çapraz yönde çalışın, kesinlikle yukarı/aşağı yönde çalışmayın.
- Makine karayolu yakınlarında kullanılıyorsa, trafiğe dikkat edin.

Davranış Şekilleri

- Geri viteste veya geriye doğru giderken dikkatli olun. Geri viteste çalışmaları yapmadan önce ve geri viteste çalışması sırasında, hiçbir engel olmadığında emin olmak için arkasına bakın.
- Asla koşmayın, yürüyün.
- Çim biçme makinesinin sizi çekmesine izin vermeyin.
- Gerek makinenin çalıştırılması, gerekse kullanımı esnasında ellerinizi ve ayaklarınızı kesim cihazlarından daima uzak tutun.
- Dikkat: kesim cihazları kapatıldıktan veya motor durduktan sonra da birkaç saniye dönmeye devam edecektir.
- Döküm çıkışından uzak durun.



Çim biçme esnasında bozulma veya kaza meydana gelmesi durumunda, motoru derhal durdurun ve başka hasarlara neden olmamak için makineyi uzaklaştırın; yaranalmanız olduğu bir kaza meydana gelirse veya üçüncü kişiler yaralanırsa; duruma en uygun olan ilkyardım müdahalesini derhal gerçekleştirin ve gereken herhangi bir sağlık hizmeti için tıbbi yetkililerle iletişime geçin. Gözden kaçmaları durumunda kişilerde veya hayvanlarda hasar veya yaranalmalarda yol açabilecek olası kalıntıları dikkatlice gidirin.

Kullanım sınırları

- Makineyi asla korumaları hasar görmüş, eksik veya yanlış monte edilmiş halde çalıştırmayın (çim toplama haznesi, yan boşaltma korumaları, arka boşaltma korumaları).
- Mekanizmalar/aletler öngörülen noktalara takılmamışsa makineyi kullanmayın.
- Mevcut emniyet sistemlerini/mikro anahtarları devre dışı bırakmayın, etkisiz hale getirmeyin, çıkarmayın veya kurcalamayın.
- Makineyi aşırı zorlamayın ve ağır işler yapmak için ufak bir makine kullanmayın; uygun bir makinenin kullanımı, tehlike risklerini azaltır ve iş kalitesini yükseltir.

2.4 BAKIM, DEPOYA KALDIRMA

Makine güvenliğini ve yüksek performans seviyelerini korumak için, düzenli bakım ve doğru depolama sağlayın.

Bakım

- Makineyi asla parçaları aşınmış veya hasar görmüş halde kullanmayın. Arızalı veya aşınmış parçalar daima değiştirilmeli, kesinlikle onarılmamalıdır.
- Parmaklarınızın, kesim cihazının hareketli parçaları ile makinenin sabit parçaları arasına sıkışmasını önlemek için, makinenin ayarlanması sırasında dikkatli olun.



Bu talimatlarda gösterilen gürlütle ve titreşim seviyeleri, makinenin kullanımına yönelik maksimum seviyelerdir. Dengesiz bir kesim elemanının kullanılması, hareket hızının aşırı olması veya bakım eksikliği gürlütle emisyonlarını ve titreşimleri ciddi ölçüde etkiler. Buna bağlı olarak, yüksek gürlütle ve titreşimlerin neden olduğu tehlikelerden kaynaklanan olası zararları gidermeye yönelik önlemlerin alınması gerekir; Makinenin bakımını iyi yapın, çalışırken kulak koruyucu cihazlar takın ve molalar verin.

Depoya kaldırma

- Yangın riskini azaltmak için, artıkların bulunduğu kapları kapalı bir mekan içinde bırakmayın.

2.5 AKÜ / AKÜ ŞARJ CHAZI

ÖNEMLİ Aşağıda yer alan güvenlik kuralları, makineye bağlı akü ile akü şarj cihazının kendi kitapçığında belirtilen güvenlik talimatlarını tamamlayıcı niteliktedir.

- Aküleri şarj etmek için yalnızca üretici tarafından tavsiye edilen akü şarj cihazlarını kullanın. Uygunsuz bir şarj cihazı elektrik çarpmasına, aşırı ısınmaya veya aküden korozif bir sıvı sızmasına sebep olabilir.
- Sadece elinizdeki cihaz için öngörülen özel aküleri kullanın. Başka akülerin kullanımı yaralanmalara ve yangın riskine yol açabilir.
- Aküyü takmadan önce makinenin kapalı olduğundan emin olun. Akünün çalışı haldeki bir makineye takılması yangına neden olabilir.
- Temas durumunda kısa devrelere yol açabileceğinden, kullanılmayan tüm aküleri ataşlar, madeni paralar, anahtarlar, çivi, vida veya diğer küçük metal nesnelere uzak tutun. Akü kontaktları arasında meydana gelen kısa devreler, patlamaya veya yangına yol açabilir.
- Akü şarj cihazını tutuşabilir buharların, maddelerin bulunduğu yerlerde veya kağıt, kumaş vb. gibi kolay tutuşabilir yüzeyler üzerinde kullanmayın. Şarj sırasında akü şarj cihazı ısınır ve yangına yol açabilir.
- Akümülatörlerin taşınması esnasında kontaktların birbirlerine bağlanmadığına dikkat edin ve taşıma için metal kaplar kullanmayın.

2.6 ÇEVREYİ KORUMA

Çevrenin korunması; yaşadığımız toplumun ve çevrenin yararına olacak şekilde, makine kullanımının ilgi gerektiren ve öncelikli bir boyutunu teşkil etmelidir.

- Komşularınız için rahatsızlık kaynağı olmaktan kaçının. Bu makineyi sadece günün makul saatleri içerisinde kullanın (gürültünün rahatsızlık verebileceği, sabahın erken veya akşamın geç saatlerinde kullanmayın).
- Ambalajların, bozulan parçaların veya çevresel etkisi güçlü olan elemanların bertarafında yerel yönetmeliklere uyun; bu atıklar, normal atıklarla birlikte atılmamalı, ayrılarak malzemelerin geri dönüşümünü yapan toplama merkezlerine götürülmelidir.
- Atık malzemelerin bertarafı için yerel düzenlemelere uyun.
- Makine hizmetten alındığında, doğaya atmayın; yürürlükteki yerel düzenlemelere uygun olarak bir atık bertaraf tesisine götürün.



Elektrikli ekipmanları ev atıklarıyla birlikte atmayın. Atık elektrikli ve elektronik cihazlar konulu 2012/19/AT sayılı AB Direktifine ve bu direktifin milli kanunlara uygun olarak uygulanmasına göre tüketilmiş elektrikli cihazlar, çevreye uyumlu şekilde geri dönüşüm amacı ile ayrı olarak toplanmalıdır. Elektrikli cihazların bir çöplük veya toprak içinde bertaraf edilmeleri halinde, zararlı maddeler su katmanlarına ulaşabilir, gıda zincirine karışarak sağlık ve sıhhatinizi zararlı şekilde etkileyebilirler. Bu ürünün bertarafı konusunda daha ayrıntılı bilgi edinmek için bayinizle veya bir ev atıkları toplama servisiyle bağlantı kurun.



Aküleri, faydalı ömürlerini tamamladıklarında çevreye gereken özeni göstererek bertaraf edin. Aküde hem kendiniz hem de çevreniz açısından tehlikeli maddeler bulunur. Akü çıkarıldıktan sonra lityum iyon aküleri kabul eden bir sisteme ayrı olarak bertaraf edilmelidir.



Kullanılmış ürün ve ambalajların ayrı toplanması, malzemelerin geri dönüştürülmesine ve yeniden kullanılmasına olanak tanır. Geri dönüştürülen malzemelerin yeniden kullanılması, çevrenin kirlenmesini önler ve hammaddede talebini azaltır.

3. MAKİNENİN ÖĞRENİLMESİ

3.1 MAKİNENİN AÇIKLAMASI VE AMAÇLANAN KULLANIM

Bu makine, ayak kumandalı çim biçme makinesidir.

Makine temel olarak tekerlekler ve sap ile donatılmış bir koruma karterine yerleştirilmiş kesim cihazlarına tahrik sağlayan bir motordan oluşur.

Operatör makineyi sapın arkasında, yani döner kesim cihazlarından güvenli bir mesafede durarak işletebilir ve ana kumandaları kullanabilir.

Operatörün makineden uzaklaşması durumunda, motor ve kesim cihazları birkaç saniye içerisinde duracaktır.

3.1.1 Amaçlanan kullanım

Bu makine, arkasında yürüyen bir operatör tarafından çalıştırılarak, bahçelerde ve çimenlik alanlardaki çimleri kesme kapasitesine uygun yükseklikte kesmek (ve toplamak) üzere tasarlanmıştır ve üretilmiştir.

Genel olarak belirtmek gerekirse, bu makine aşağıdakileri yapabilir:

1. Çimleri biçmek ve çim toplama haznesi torbasında biriktirmek.
2. Çimleri biçmek ve arka kısımdan yere boşaltmak.
3. Çimleri biçmek ve yanlamasına yere boşaltmak (varsa).
4. Çimleri biçmek, kıymak ve yere boşaltmak (malçlama etkisi - varsa).

Üretici tarafından orijinal ekipman olarak öngörülen veya ayrıca satın alınabilecek özel mekanizmaların kullanımı; bu kılavuzda veya münferit mekanizmaların beraberindeki talimatlarda gösterildiği gibi, çalışmanın çeşitli işletim modlarında yapılmasına olanak verir.

3.1.2 Uygunsuz kullanım

Yukarıda belirtilenlere uygun olmayan, başka herhangi bir kullanım tehlikeli olabilir ve kişilere ve/veya eşyalara zarar verebilir.

Uygunsuz kullanıma örnekler, aşağıdakileri içerebilir ancak yalnızca bunlarla sınırlı değildir:

- Düşerek ağır yaralanabileceklerinden veya sürücünün emniyetini tehlikeye atabileceklerinden makine üzerinde başka kişilerin, çocukların veya hayvanların taşınması.
- Kendinizi makineye taşıtmanız.
- Makinenin yükleri çekmek veya itmek için kullanılması.
- Kesim cihazının çimsiz kısımlarda harekete geçirilmesi.
- Makinenin yaprak veya kalıntı toplamak için kullanılması.
- Makinenin çitleri düzenlemek veya çim olmayan bitkileri kesmek için kullanılması.
- Makinenin birden fazla kişi tarafından kullanılması.

ÖNEMLİ Makinenin uygunsuz kullanımı garantinin geçersiz kalmasına ve kullanıcının veya başkalarının zarar görmesinden ve yaralanmasından kaynaklanan yükümlülükleri kullanıcısına devrederek Üreticinin her türlü sorumluluktan muaf tutulmasına neden olur.

3.1.3 Kullanıcı tipleri

Bu makine tüketiciler, yani profesyonel olmayan operatörler tarafından kullanılmaya yöneliktir.

"Hobi amaçlı kullanıma" yöneliktir.

ÖNEMLİ Makine yalnızca bir operatör tarafından kullanılmalıdır.

3.2 GÜVENLİK İŞARETLERİ

Makinenin üzerinde çeşitli işaretler (Res.2) bulunur. İşlevleri, operatöre gerekli özen ve dikkat göstererek doğru kullanma kurallarını hatırlatmaktadır. Sembollerin anlamları:



Dikkat. Makineyi kullanmadan önce talimatları okuyun.



Tehlike! Cisim fırlama riski. Kullanım esnasında kişilerin çalışma alanına yaklaşımlarına izin vermeyin.



Yalnızca termal motora sahip çim biçme makineleri için.



Yalnızca şebeke elektriği ile çalışan elektrikli çim biçme makineleri için.



Yalnızca şebeke elektriği ile çalışan elektrikli çim biçme makineleri için.



Tehlike! Kesilme tehlikesi. Hareketli kesim cihazı. Elleri veya ayakları, kesim cihazı yuvası içerisine sokmayın.



Dikkat, kesim cihazı kesebilir: Kesim cihazının yuvasının içine ellerinizi veya ayaklarınızı sokmayın. Kesim cihazı motor durduktan sonra da dönmeye devam eder. Herhangi bir bakım gerçekleştirmeden önce, emniyet anahtarını (devreden çıkarma cihazını) çıkarın.

ÖNEMLİ Yırtılmış veya okunamaz hale gelmiş yapışkanlı etiketlerin değiştirilmesi gerekir. Yedek etiketleri bir Yetkili Servis Merkezinden sipariş edin.

3.3 TANITMA ETİKETİ

Tanıtma etiketinde (Res.1) aşağıdaki bilgiler yer alır.

1. Ses gücü seviyesi.
 2. CE uygunluk işareti.
 3. İmalat yılı.
 4. Makine tipi.
 5. Seri numarası.
 6. Üreticinin adı ve adresi.
 7. Ürün kodu.
 8. Motor çalışma azami hızı.
 9. Kg olarak ağırlık.
 10. Besleme gerilimi ve frekansı.
 11. Elektrik koruma derecesi.
 12. Nominal güç.
- Makinenin kimlik bilgilerini, kapak sayfasının arkasındaki etikette yer alan özel alana yazın.

ÖNEMLİ Bir Yetkili Servis Merkeziyle her iletişim kurduğunuzda, ürünün tanıtım etiketindeki bilgileri belirtin.

ÖNEMLİ Uygunluk beyannamesi örneği kılavuzun son sayfalarında bulunmaktadır.

3.4 BAŞLICA BİLEŞENLER

Bu makine, işlevleri belirtilen aşağıdaki bileşenlerden oluşur (Res.1.0):

- A. **Şasi:** Döner kesim cihazını koruyan karterdir.
- B. **Motor:** Hem kesim cihazına hem de tekerlek çekişine (varsa) tahrik sağlar.
- C. **Kesim cihazı:** Çimlerin biçilmesini sağlayan elemandır.

- D. **Arka boşaltma koruması:** Bir emniyet cihazıdır ve kesim cihazı tarafından toplanmış olası nesnelere makineden uzağa fırlatılmasını engeller.
- E. **Yan boşaltma koruması (varsa):** Bir emniyet cihazıdır ve kesim cihazı tarafından toplanmış olası nesnelere makineden uzağa fırlatılmasını engeller.
- F. **Yan boşaltma oluğu (varsa):** Çimlere yere yanal olarak boşaltılmayan yanı sıra, kesim cihazı tarafından toplanmış olası nesnelere makineden uzağa fırlatılmasını engelleyen bir emniyet elemanıdır.
- G. **Çim toplama haznesi:** Çim toplama haznesi, kesilen çimleri toplamanın yanı sıra, kesim cihazı tarafından toplanmış olası nesnelere makineden uzağa fırlatılmasını engelleyen bir emniyet elemanıdır.
- H. **Sap:** Operatörün çalışma mahallidir. Uzunluğu, çalışma sırasında operatörün daima döner kesim cihazından emniyetli bir mesafede kalmasını sağlayacak şekilde dir.
- I. **Akú** (makineyle birlikte temin edilmemişse, bkz. Böl. 13 "talep üzerine temin edilen mekanizmalar"): Motorun çalıştırılması için enerji sağlar; özellikleri ve kullanım kuralları özel bir kılavuzda belirtilmiştir.
- J. **Operatörün varlığını bildiren kol:** bu kol, kesim cihazının ve çekişin çalıştırılmasına izin verir. Kol serbest bırakıldığında, motor otomatik olarak durur.
- K. **Çekiş devreye alma kolu (varsa):** Bu kol, tekerlekler giden çekiş gücünü devreye alır ve makinenin ilerletilmesini sağlar.
- L. **Akú yuvasına erişim kapağı**
- M. **Emniyet anahtarı (Devreden çıkarma cihazı):** Bu anahtar makinenin elektrik devresini devreye sokar / devreden çıkarır.
- N. **Akú şarj cihazı** (makineyle birlikte temin edilmemişse , bkz. Böl. 13 "Talep üzerine tedarik edilen mekanizmalar"): aküyü şarj etmekte kullanılan cihazdır.



2. bölümde açıklanan talimatlara ve güvenlik düzenlemelerine harfiyen uyun.

4. MONTAJ

Makinenin belirli bileşenleri fabrikada monte edilmemiş olup, ambalajından çıkarıldıktan sonra aşağıdaki talimatlara uygun olarak monte edilmelidir.



Ambalajın açılması ve montajın tamamlanması düz ve dengeli bir yüzey üzerinde gerçekleştirilmelidir, makinenin ve ambalajının taşınması için yeterli derecede yer bulunmalıdır. Makineyi "MONTAJ" bölümünde verilen talimatlara tamamlanmadan kullanmayın.

4.1 AMBALAJIN AÇILMASI (RES.3)

1. Ambalajı, bileşenleri kaybetmemeye dikkat ederek, özenle açın.
2. Kutunun içine bulunan, bu kılavuzun da içinde yer aldığı belgelere başvurun.
3. Monte edilmemiş tüm parçaları kutudan çıkarın.
4. Kutuyu ve ambalajları bulduğunuz yerdeki yönetmeliklere uygun şekilde bertaraf edin.



Montaj işlemini yapmadan önce, emniyet anahtarının yuvasına takılı olmadığından emin olun.

4.2 SAPIN MONTAJI

Sapı, (Res.4) içerisinde verilen talimatlara göre monte edin.

4.3 ÇİM TOPLAMA HAZNESİNİN MONTAJI

Çim toplama haznesini (Res.5) üzerinde gösterildiği gibi monte edin.

5. KONTROL KUMANDALARI

5.1 EMNİYET ANAHTARI (DEVREDEN ÇIKARMA CİHAZI)

Akü yuvasının içinde bulunan anahtar, makinenin elektrik devresini etkinleştirir / devre dışı bırakır (Res.6.A). Anahtar çıkarıldığında, makinenin kontrolsüz kullanılmasını engelleyecek şekilde elektrik devresi tamamen devreden çıkar.

ÖNEMLİ Makine her kullanılmadığında veya gözetimsiz bırakıldığında emniyet anahtarını çıkarın.

- Bazı modellerde, gerekirse, makinenin başlatmasını devreye alarak elektrik devresini etkinleştirmek için anahtar "ON" ("AÇIK") konumuna getirin.
- Anahtar "OFF" ("KAPALI") konumuna çevrildiğinde, makinenin herhangi bir şekilde kontrolsüz kullanılmasını engellemek üzere, makinenin elektrik devresi tamamen devreden çıkar.

5.2 SAP

5.2.1 Operatörün varlığını bildiren kol

Operatörün varlığını bildiren kol (Res.7.A) kesim cihazını etkinleştirir.

Sapın önünde yer alır.

Emniyet düğmesine basın (Res.7.C) ve kesim cihazını çalıştırmak için kolu, sapa doğru yaklaştırın. Kol bırakıldığında motor otomatik olarak durur ve tüm işlevler devre dışı bırakılır.

NOT Kesim cihazı yalnızca sapın sağ tarafındaki sarı düğmeye basılarak ve operatörün varlığını bildiren kolu sapa doğru yaklaştırarak devreye alınabilir.

5.2.2 Açma düğmesi (varsa)

Açma düğmesi (Res.8.A) aşağıdaki amaçlar için kullanılır:



1. **Makinenin çalıştırılması.** Bu düğmeye (Res.8.A) basıldığında, LED (Res.8.B) açılır ve makine kullanıma hazır hale gelir.

NOT Makine, yalnızca operatörün "varlığını" bildiren kol ve çekiş kolu serbest bırakılmışsa açılabilir.

NOT Makine kullanılmazsa, 15 saniye sonra gösterge kapanır ve yukarıda belirtilen işlemin tekrarlanması gerekir.



2. **Kesim cihazının devreye alınması.**

NOT Kesim cihazı yalnızca operatörün varlığını bildiren kol sapa doğru bastırıldığında devreye alınabilir (bkz. par. 6.3).

3. **Kesim cihazının devreden çıkarılması.**

Kesim cihazı devreye alınmış haldeyken, operatörün varlığını bildiren kolu serbest bırakın (Res.7.A); kesim cihazı durdurulur ancak makine açık kalır.

5.2.3 Çekişi AÇMA kolu

ÖNEMLİ Motorun daima çekiş devre dışı bırakılmış şekilde çalıştırılması gereklidir.

- Tekerlerdeki çekişi devreye sokar ve makinenin ilerletilmesini sağlar.
- Sapın arkasında yer alır.



Çekiş devrede. Kol, sapa doğru çekildiğinde (Res.7.A), çim biçme makinesi ileri doğru sürülür. Kol serbest bırakıldığında, çim biçme makinesi ileri doğru hareket etmeyi durdurur.

ÖNEMLİ Çekiş AÇIK konumdayken makineyi geri yönde hareket ettirmekten kaçının.

- Bazı modellerde, ileri hız, kolun sağ tarafında bulunan seçim düğmesi ile ayarlanabilir (Res.8.C).
- 6 farklı hız ayarı seçilebilir.



1. **En yüksek hız** (Yaklaşık 5 Km/saat).



2. **En düşük hız** (Yaklaşık 2,5 Km/saat).

NOT Seçili son hız seviyesi, makine kapatıldıktan sonra da hazır halde kalır.

5.2.4 "ECO" düğmesi (varsa)

"ECO" fonksiyonu, çim biçme işlemi sırasında akünün makineyi çalıştırma süresini en uygun düzeye getirerek enerji tasarrufu yapılmasını sağlar. "Eco" fonksiyonunu etkinleştirmek veya devre dışı bırakmak için (Res.8.D) düğmesine basın.

Operatörün varlığını bildiren kol her bırakıldığında bu fonksiyon otomatik olarak devre dışı kalır.

NOT "ECO" fonksiyonunun ağır kesim şartlarında (biçilen çim sık, uzun, nemli olduğunda) kullanılması tavsiye edilmez.

5.3 KESİM YÜKSEKLİĞİNİN AYARLANMASI

Şasiyi indirerek veya kaldırarak çimi farklı kesim yüksekliklerinde biçebilirsiniz.



Bu işlemi kesim cihazı hareketsiz haldeyken gerçekleştirin.

Kesim yüksekliği ayarı, şasiyi istenilen konuma kaldıran veya indiren özel kolla (Res.9.A) yapılır.

6. MAKİNEİN KULLANILMASI

ÖNEMLİ Akülerle ilgili talimatlar için, ilgili kılavuza başvurun.

6.1 HAZIRLIK İŞLEMLERİ

Emniyet anahtarının yuvasına takılı olmadığından emin olun. Makineyi yatay konuma getirin ve yere iyice oturtmasını sağlayın.

6.1.1 Akü kontrolü

Makineyi satın aldıktan sonra ilk defa kullanmadan önce, akü kitapçığında verilen talimatları uygulayarak aküyü tam olarak şarj edin.

Her kullanımdan önce akü kitapçığında yer alan talimatları izleyerek akünün şarj durumunu kontrol edin.

6.1.2 Çalışmaya başlamadan önce makinenin hazırlanması

NOT Bu makine, çimenlikleri çeşitli şekillerde biçmek üzere kullanılabilir.

a. Çimlerin kesilmesi ve çim toplama haznesinde toplanması için hazırlık:

1. Yandan boşaltılmalı modeller için: korumanın (Res. 10.A), indirilmiş ve emniyet kolu ile kilitlemiş (Res. 10.B) olduğundan emin olun.
2. Çim toplama haznesini takın (Şek.10.C).

b. Çimlerin kesilmesi ve arkadan yere boşaltılması için hazırlık:

1. Arka boşaltma korumasını kaldırın (Res.11.A) ve pimi takın (Res.11.B).
2. Yandan boşaltma seçeneğine sahip modeller için: korumanın (Res. 11.C) indirilmiş ve emniyet kolu ile kilitlemiş (Res. 11.D) olduğundan emin olun.

Pimi sökmek için: bkz. Res.11.A/B.

c. Çimlerin biçilmesi ve kıyılması için hazırlık (malçlama işlevi):

Arka boşaltma korumasını kaldırın (Res.12.A) ve hafifçe sağa eğimli tutarak, oluk tapasını (Res.12.B), döküm çıkışına takın; daha sonra iki pimi (Res.12.B.1), yerine oturduğunu gösteren tık sesi duyulana kadar, verilen deliklere takarak sabitleyin.

Yandan boşaltma seçeneğine sahip modeller için: yan boşaltma korumasının (Res. 12.C) indirilmiş ve emniyet kolu ile kilitlemiş (Res. 12.D) olduğundan emin olun.

d. Çimlerin kesilmesi ve yandan yere boşaltılması için hazırlık:

1. Arka boşaltma korumasını kaldırın (Res.13.A) ve hafifçe sağa eğimli tutarak, oluk tapasını (Res.13.B), döküm çıkışına takın; daha sonra iki pimi (Res.13.B.1), yerine oturduğunu gösteren tık sesi duyulana kadar, verilen deliklere takarak sabitleyin.
2. Emniyet kolu (Res.13.C) biraz itin ve yan boşaltma korumasını (Res.13.D) kaldırın.
3. Yan boşaltma oluğunu takın (Res.13.E).
4. Yan boşaltma oluğunu (Res.13.E) kilitlemek için yan boşaltma korumasını (Res.13.D) kapatın.

Yan boşaltma oluğunu sökmek için:

5. Emniyet kolu (Res.13.C) biraz itin ve yan boşaltma korumasını (Res.13.D) kaldırın.
6. Yan boşaltma oluğunu serbest bırakın (Res.13.E).

6.1.3 Sap ayarı (Res.14/15)

! Bu işlemi kesim düzeni durur haldeyken gerçekleştirin.

6.2 GÜVENLİK KONTROLLERİ

! *Kullanmadan önce daima güvenlik kontrollerini yerine getirin.*

6.2.1 Her kullanımdan önce güvenlik kontrolü

- Makinenin tüm bileşenlerinin bütünlüğünü ve doğru monte edildiğini kontrol edin;
- tüm sabitleme cihazlarının doğru bir şekilde tespit edildiğinden emin olun;
- makinenin tüm yüzeylerini temiz ve kuru durumda muhafaza edin.

6.2.2 Makine çalışması testi

İşlem	Sonuç
<ol style="list-style-type: none">1. Makineyi başlatın ve kesim cihazını devreye alın (par.6.3).2. Operatörün varlığını bildiren kolu bırakın (Res.21 A).	<ol style="list-style-type: none">1. Kesim cihazı hareket etmemelidir.2. Kol otomatik olarak ve hızlı bir şekilde boşta konuma geri dönmeli, motor kapanmalı ve kesim cihazı birkaç saniye içinde durmalıdır.
<ol style="list-style-type: none">1. Makineyi başlatın (par. 6.3) ve çekiş kolunu çalıştırın (par. 5.2.3).2. Çekiş kolunu bırakın.	<ol style="list-style-type: none">1. Tekerler makineyi ilerletir.2. Tekerlekler durur ve makine ilerlemeyi bırakır.
Test sürüşü	Anormal titreşim yok. Anormal ses yok.

! *Sonuçların herhangi biri tablolarda verilen belirtilere uymuyorsa, makineyi kullanmayın! Kontrol ettirmek ve gerekirse onarılmasını sağlamak için bir Yetkili Servis Merkeziyle iletişime geçin.*

6.3 BAŞLATMA

NOT Çalıştırma işlemi düz ve engelsiz veya yüksek çimlerin olmadığı bir düzlem üzerinde yapın.

1. Akü yuvası erişim kapağını açın (Res.16.A).
2. Aküleri doğru bir şekilde yuvasına yerleştirip (Res.7.2.3.A), yerinde kilitlendiğini ve elektrik kontağının sağlandığını bildiren "tık" sesi gelene dek sonuna kadar itin.
3. Emniyet anahtarını sonuna kadar takın (Res.17.A). Gerekirse, anahtarı "ON" ("AÇIK") konumuna getirin.
4. Kapağı tam olarak kapatın.
5. Başlatma için güç düğmesi kullanılması gereken modeller için güç düğmesini kullanın (Res. 18.A). Ekran 15 saniye açık kalır.
6. Emniyet düğmesine (Res.19.A) ve ardından operatörün varlığını bildiren kola (Res.19.B) basarak, kesim cihazını devreye alın.
7. Çekişi devreye almak için, sapın arkasındaki kola basın (Res.19.C).

6.4 İŞTE KULLANMA

ÖNEMLİ Çalışma esnasında sap uzunluğu ile tespit edilen kesim cihazına olan güvenlik mesafesini daima koruyun.

Akünün çalıştırma süresi (ve dolayısıyla tekrar şarj etmeden önce biçilebilecek çim yüzeyi) birçok etkene bağlıdır. Bu etkenlerin bir açıklaması için bkz. (par. 7.2.1).

• Kullanım sırasındaki, akülerin şarj durumu görüntülerini (kalan şarj yüzdesi) (Res.8.E).

ÖNEMLİ Motor çalışırken aşırı ısınma nedeniyle durursa, motoru yeniden çalıştırmadan önce yaklaşık 5 dakika beklemeniz gerekir.

6.4.1 Çim kesimi

- İleri yönde hareket ederek çim alanı biçmeye başlayın.
- Hızı ve kesim yüksekliğini (para 5.3), çimenlik şartlarına (çim yüksekliği, yoğunluğu ve nem) ve kesilecek çim miktarına göre ayarlayın.

• **Çekiş modelleri için (par. 5.2.3):** 15°'den daha fazla eğimli alanlarda çim biçmekten kaçınılması önerilir.

- Çimler aynı boyda ve değişmeli olarak iki yönde biçildiğinde çayırın görüntüsü daha güzel olacaktır (Res.20).

• **Yandan boşaltma için:** Kesilmiş çimleri, çimenliğin henüz biçilmediği tarafına boşaltmaktan kaçınacak şekilde bir yol izlemeniz önerilir.

• **Maçılama veya arkadan çimen boşaltma için:**

- Çok miktarda çim biçmekten daima kaçının. Tek bir geçişte toplam çim yüksekliğinin üçte birinden fazlasını asla biçmeyin (Res.20).
- Şasiyi temiz tutun (par. 7.3.1).

6.4.2 Çim toplama haznesinin boşaltılması

• **İçerik göstergesi cihazına sahip çim toplama haznesi için:**



Kaldırılmış = boş.



İndirilmiş = dolu*.

• çim toplama haznesi doludur ve boşaltılmalıdır.

Çim toplama haznesini çıkarmak ve boşaltmak için:

1. Kesim cihazının durmasını bekleyin;
2. Çim toplama haznesini çıkarın (Res.25.A).

6.5 MAKİNENİN DURDURULMASI

Makineyi durdurmak için:

1. Operatörün varlığını bildiren kolu bırakın (Res.21 A).
2. Başlatma için güç düğmesi kullanılması gereken modeller için güç düğmesini kullanın (Res. 18.A).
3. Kesim cihazının durmasını bekleyin.



Makineyi durdurduktan sonra kesim cihazının durması için birkaç saniye geçmesi gerekir.

ÖNEMLİ Aşağıdaki durumlarda daima makineyi durdurun.

- Çalışma bölgeleri arasında yer değiştirmeler esnasında.
- Çim bulunmayan zeminlerden geçerken.
- Her ne zaman bir engelin aşılması gerekirse.
- Kesim yüksekliğini ayarlamadan önce.
- Çim toplama haznesinin çıkarıldığı veya yerine takıldığı her seferinde.
- Yan boşaltma oluşunun (varsa) çıkarıldığı veya yerine takıldığı her seferinde.

6.6 KULLANDIKTAN SONRA

1. Temizlik yapın (para. 7.3).
2. Gerekliyse, hasarlı bileşenleri değiştirin ve gevşek vida ve cıvataları sıkın.

ÖNEMLİ Makine her kullanılmadığında veya gözetimsiz bırakıldığında emniyet anahtarını çıkarın.

7. BAKIM

7.1 GENEL BİLGİLER



Uyulacak güvenlik kuralları Böl. 2'de açıklanmaktadır. Ciddi risklerden veya tehlikelerden kaçınmak için, bu talimatlara titizlikle uyun.



Makine üzerinde herhangi bir muayene, temizlik veya bakım/ayar işlemine başlamadan önce:

- **Makineyi durdurun.**
- **Emniyet anahtarını çıkarın (anahtar takılı halde veya çocukların ya da yetkisiz kişilerin ulaşabilecekleri yerlerde kesinlikle bırakmayın).**
- **Tüm hareketli kısımların tamamen durduklarından emin olun.**
- **Kapalı bir yere yerleştirmeden önce, motorun soğumasına izin verin.**
- **İlgili talimatları okuyun.**
- **Uygun giysiler giyin, iş eldiveni ve koruyucu gözlük takın.**

• Yapılacak bakım işlemlerinin sıklıkları ile türleri, "Bakım Tablosu"nda özetlenmiştir. Tablo makinenizin güvenliğini ve performansını sürdürme konusunda size yardımcı olacaktır. Tabloda başlıca işlemler ile her birinin uygulanacağı zaman aralığı belirtilmiştir. İlgili görevi, yapılması gerektiği zaman gelmez gerçekleşir.

- Orijinal olmayan ve/veya doğru monte edilmemiş yedek parça ve mekanizmaların kullanılması makinenin çalışması ve güvenliği üzerinde olumsuz etkiler yapabilir. Üretici, bu gibi parçaların neden olduğu yaralanmalar veya hasarlar durumunda tüm sorumluluğu reddedecektir.
- Orijinal yedek parçalar Yetkili Teknik Servisler ve Satıcılarından temin edilebilir.

ÖNEMLİ Bu kılavuzda açıklanmayan bakım ve ayarlama işlemlerinin tamamı, Yetkili Servis Merkezinin tarafından yapılmalıdır.

7.2 AKÜ

7.2.1 Akü çalıştırma süresi

Akünün çalıştırma süresi (ve dolayısıyla tekrar şarj etmeden önce biçilebilecek çim yüzeyi), temel olarak aşağıdakilere bağlıdır:

- a. Daha fazla enerji ihtiyacı gerektiren çevresel faktörler:
 - Yoğun, uzun, nemli çimin biçilmesi.
- b. Makinenin kesim genişliği; daha geniş ayarlar, daha yüksek enerji tüketimi gerektirir.
- c. Operatörün kaçınması gereken davranışlar:
 - Çalışma esnasında sık açma ve kapama yapma.
 - Çim koşullarına göre çok alçak bir kesim yüksekliği seçme.
 - Kesilecek çim miktarına göre ilerleme hızının çok yüksek olması.

NOT İşte kullanım esnasında, akü, makineyi kapatan ve çalışmasını bloke eden bir koruma düzeni aracılığıyla komple boşalmaya karşı korunur.

Akü güç rezervini optimize etmek için her zaman aşağıdaki-lerin yapılması tavsiye edilir:

- Çimin çayır kuruyken biçilmesi.
- Çok uzamasını önleyecek şekilde, çimin sıkça biçilmesi.
- Çim çok uzadığında daha büyük bir kesim yüksekliği ayarlanması ve daha düşük bir yükseklikte ikinci kez geçilmesi.
- Çimler çok uzunken, makineyi "malçlama" modunda kullanmayın.
- "ECO" modunun kullanımı (par. 5.2.4).

Makineyi standart akü ile mümkün olandan daha uzun çalışmalarda kullanmak isterseniz, aşağıdaki seçenekleri tercih edebilirsiniz:

- Kullanımda kesintiye yol açmayacak şekilde boşalan aküyü hemen değiştirmek için ikinci bir standart akü satın almak.
- Standart aküye oranla daha uzun kullanma süresi sunan bir akü satın almak (par. 13.2).

7.2.2 Akünün çıkarılması ve şarj edilmesi

1. Akü yuvasının erişim kapağını açın ve emniyet anahtarını çıkarın.
2. Akü (Res.22.A) üzerindeki düğmeye basın ve aküyü (Res.22.B) çıkarın.
3. Aküyü (Res.23.B), akü şarj cihazının yuvasına (Res.23.C) yerleştirin.
4. Akü şarj cihazını plakasında belirtilene uygun gerilime sahip bir elektrik prizine bağlayın.
5. Akünün/akü şarj cihazının kitapçığında yer alan talimatları izleyerek tam şarj uygulaması yapın.

NOT Akü, ortam ısısı 0 ile +45 °C arasında olmadığında şarj olmasını engelleyen bir koruma tertibatı ile donatılmıştır.

NOT Akü, hasar görme riski olmaksızın, kısmen de olsa her an şarj edilebilir.

7.2.3 Akünün makineye geri takılması

Şarj tamamlandıktan sonra:

1. Aküyü akü şarj cihazındaki yuvasından çıkarın (şarj işlemi tamamlandıktan sonra uzun süre şarj cihazında tutmaktan kaçının).
2. Şarj cihazının elektrik şebekesiyle olan bağlantısını kesin.
3. Akü yuvası erişim kapağını açın (Res.24.A), yerine oturduğuna dair "tik" sesi gelene kadar aküyü (Res.24.B) yuvasına iterek, elektrik kontağını sağlayın.

Kapağı tam olarak kapatın.

7.3 TEMİZLİK

Her kullanımda aşağıdaki talimatları izleyerek iyice temizleyin.

7.3.1 Makinenin temizliği

- Hava girişlerinde kalıntı bulunmadığından daima emin olun.
- Motorun ve elektrikli bileşenlerin üzerine su püskürtmeyin ve ıslanmasını önleyin (Res.26).
- Şasiyi temizlemek için aşındırıcı sıvılar kullanmayın.
- Yangın riskini azaltmak için, motoru otlardan, yaprak kalıntılarından veya aşırı gresten temizlenmiş bir halde muhafaza edin.
- Kolları, göstergeleri ve düğmeleri daima kirlenmiş halde tutun.

7.3.2 Kesim cihazları donanımının temizliği

Şasinin içinde biriken ot kalıntılarını ve çamuru temizleyin.

• **Yandan boşaltma için:** boşaltma oluğunu sökün (monte edilmişse - par. 6.1.2d.).

7.3.3 Çim toplama haznesinin temizlenmesi (Res.27.A/B)

7.4 SOMUNLAR VE CIVATALAR

Ekipmanın güvenli çalışma şartlarında bulunduğundan emin olmak için, tüm somunları, civataları ve vidaları sıkılmış halde tutun.

7.5 HAVA FİLTRESİNİN TEMİZLİĞİ

• Filtre elemanı daima mükemmel düzeyde temiz halde tutulmalıdır. Aşağıdaki gibi ilerleyin:

1. Hava filtresinin ızgarasının çevresindeki bölgeyi temizleyin.
 2. Vidayı (Res.28.B) sökerek ızgarayı (Res.28.A) çıkarın.
 3. Filtre elemanını çıkarın (Res.29.A).
 4. Tozu ve kalıntıları uzaklaştırmak için, filtreye hava üfleyin veya filtreyi suyla yıkayın (Res.29.A).
 5. Filtre elemanını (Res.29.A) tekrar yuvasına takın, ızgarayı geri takın ve vidayı (Res.28.A) ve (Res.28.B) sıkın.
- Ağır işe uygun eldivenler giyin.
 - Ağırlığına ve ağırlık dağılımına dikkat ederek, makineyi güvenli kavrama olanağı tanıyan noktalardan yakalayın.
 - Makinenin ağırlığına ve taşıma aracının özelliklerine veya makinenin yerleştirileceği veya alınacağı yerin özelliklerine uygun sayıda kişiden faydalanın.

8. ÖZEL BAKIM

⚠ Makine üzerinde herhangi bir muayene, temizlik veya bakım/ayar işlemine başlamadan önce:

- Makineyi durdurun.
- Emniyet anahtarını çıkarın (anahtarı takılı halde veya çocukların ya da yetkisiz kişilerin ulaşabilecekleri yerlerde kesinlikle bırakmayın).
- Tüm hareketli kısımların tamamen durduklarından emin olun.
- Kapalı bir yere yerleştirmeden önce, motorun soğumasına izin verin.
- İlgili talimatları okuyun.
- Uygun giysiler giyin, iş eldiveni ve koruyucu gözlük takın.

8.1 KESİM CİHAZI

Kötü bilinen bir kesim cihazı çimi koparır ve çimenliğin sararmasına neden olur.

⚠ Anahtarı çıkarmadan ve kesim cihazı tamamen durmadan kesim cihazına dokunmayın.

⚠ Kesim cihazları üzerinde yapılacak tüm işlemler (sökme, bileme, balans, onarım, tekrar monte etme ve/veya değiştirme), özel aletlerin kullanımının yanı sıra özel beceriler gerektiren, önemli işlerdir; Güvenlik nedeniyle, bu işler en iyi olarak bir Yetkili Servis Merkezinde gerçekleştirilir.

⚠ Dengeyi korumak için, hasar görmüş, şekli bozulmuş veya aşınmış kesim cihazlarının, tespit vidalarıyla birlikte değiştirildiğinden emin olun.

ÖNEMLİ Daima "Teknik Veriler" tablosunda verilen kodu taşıyan orijinal kesim cihazlarını kullanın.

Ürün sürekli geliştirildiğinden, "Teknik Veriler" tablosunda belirtilen kesim cihazlarının yerine zaman içinde birbirleriyle değiştirilebilme ve çalışma güvenliği özelliklerine sahip başka kesim cihazları kullanılabilir.

9. DEPOYA KALDIRMA

9.1 MAKİNENİN DEPOYA KALDIRILMASI

Makinenin depoya kaldırılması gerektiğinde:

1. Motorun soğumasını bekleyin.
2. Emniyet anahtarını çıkarın.
3. Temizleyin (par. 7.3).
4. Makinenin bütünlüğünü kontrol edin.
5. Makineyi depolayın (Res.34):
 - Kuru bir ortam seçin.
 - Hava şartlarına karşı koruyun.
 - Çocukların erişemeyecekleri bir yerde saklayın.
 - Bakımda kullanılan anahtarları ve takımları çıkardığınızdan emin olun.

9.2 AKÜNÜN DEPOYA KALDIRILMASI

Akü gölgede, serin ve nem içermeyen bir ortamda saklanmalıdır.

NOT Uzun süre kullanılmayacaksa, aküyü iki ayda bir şarj edin.

10. TAŞIMA VE NAKLİYE

Makinenin hareket ettirilmesi, kaldırılması veya eğilmesi gerektiğinde aşağıdakilerin yapılması gerekir:

- Makineyi (par.6.5) tüm hareketli parçaları tamamen duracak şekilde durdurun.
- Ağır işe uygun eldivenler giyin.
- Ağırlığına ve ağırlık dağılımına dikkat ederek, makineyi güvenli kavrama olanağı tanıyan noktalardan yakalayın.
- Makinenin ağırlığına ve taşıma aracının özelliklerine veya makinenin yerleştirileceği veya alınacağı yerin özelliklerine uygun sayıda kişiden faydalanın.
- Makine hareket ederken zarar veya yaralanmalara neden olmadığından emin olun.

Makineyi araç veya römork üzerinde taşıırken her zaman:

- Uygun dayanıklılık, genişlik ve uzunlukta bir erişim rampası kullanın.
- Makineyi motor kapalı haldeyken, yeterli sayıda kişiyle iterek yükleyin.

- Kesim cihazı donanımını indirin.
- Hiç kimse için tehlike oluşturmayacak şekilde yerleştirin.
- Devrilerle zarar görmesini önlemek için, halat veya zincirle taşıma aracına sıkıca sabitleyin.

11. BAKIM TABLOSU

Müdahale	Sıklık	Notlar
MAKİNE		
Tüm sabitleme aparatlarını kontrol edin ; Güvenlik kontrolleri/kumandaları kontrol edin; Arka/yanal boşaltma korumalarını kontrol edin; Çim toplama haznesi torbasını ve yanal boşaltma oluşunu kontrol edin; Kesim cihazını kontrol edin.	Kullanmadan önce	par. 6.2
Genel temizlik ve muayene; Makine üzerinde bulunabilecek hasarların kontrolü. Gerekirse, yetkili servis merkeziyle bağlantı kurun.	Her kullanımdan sonra	par. 7.3
Kesim cihazının değiştirilmesi	-	par. 81 ***
Akü şarj durumunu kontrol edin	Her kullanımdan önce	*
Akünün şarj edilmesi	Her kullanımdan sonra	par. 7.2.2 *
Hava filtresinin temizliği	Ayda bir	par. 7.5

* Akü/akü şarj cihazı kılavuzuna başvurun.

** Bu işlemi Satıcınız veya uzman bir Yetkili Servis Merkezi tarafından gerçekleştirilmesi gerekir

*** Bu işlem ilk arıza belirlendiğinde yapılmalıdır

12. ARIZA TESPİTİ

12.1 ELEKTRONİK KONTROLLÜ MAKİNELER İÇİN

Yukarıdaki işlemler gerçekleştirildikten sonra sorunlar devam ederse, bayinizle iletişime geçin.		
SORUN	OLASI NEDENİ	ÇÖZÜM
1. Çalıştırma düğmesine bastıktan sonra gösterge AÇILMIYOR.	Emniyet anahtarı yok veya hatalı yerleştirilmiş.	Anahtarı takın (par. 6.3).
	Emniyet anahtarı "OFF" (KAPALI) konumunda.	Emniyet anahtarını "ON" ("AÇIK") konuma getirin (par. 6.3).
	Akü yok veya hatalı yerleştirilmiş.	Kapağı açın ve akünün doğru yerleştirildiğini kontrol edin (par. 7.2.3).
	Akü boşalmış.	Akü durumunu kontrol edin ve gerekirse şarj edin (par. 7.2.2).
	Hatalı akü kombinasyonu.	"Teknik veriler" tablosunda verilen talimatları izleyerek, akü kombinasyonunun doğru olduğunu kontrol edin.
2. Çalıştırma düğmesine bastıktan sonra gösterge AÇILMIYOR ve makine bir ses sinyali veriyor.	Motorda dahili sorun var.	Güvenlik anahtarını çıkarın ve kontrol, değiştirme veya onarım işlemleri için Yetkili Servis Merkeziyle bağlantı kurun.
3. Motor çalışma esnasında duruyor.	Akü doğru yerleştirilmemiş.	Kapağı açın ve akünün doğru yerleştirildiğini kontrol edin (par. 7.2.3).
	Akü boşalmış.	Akü durumunu kontrol edin ve gerekirse şarj edin (par. 7.2.2).
4. Tehlike LED'inin ışığı yanıyor (Res. 30.A) ve makine bir ses sinyali veriyor.	Kesim cihazı kilitlenmemiş.	Makineyi kapatın, emniyet anahtarını çıkarın ve iş eldiveni takın. Makinenin alt tarafını kontrol edin ve burada kesim cihazının dönmelerini engelleyen tıkanıklıkları (par. 7.3.2) giderin. Sorun devam ederse, kontrol, değiştirme veya onarım için Yetkili Servis Merkeziyle iletişime geçin (par. 8.1).
	Makine arızası	Güvenlik anahtarını çıkarın ve kontrol, değiştirme veya onarım işlemleri için Yetkili Servis Merkeziyle bağlantı kurun.
5. Tehlike LED'inin ışığı yanıyor (Res.30.A).	Makine aşırı ısındığından termik koruma atmış.	En az 5 dakika bekleyin ve makineyi tekrar çalıştırın.

6. Çim zor biçiliyor.	Kesim cihazı iyi durumda değil.	Kesim cihazının bileneceği veya değiştirilmesi için Yetkili Servis Merkeziyle bağlantı kurun.
7. Çalışma esnasında aşırı gürültü ve/veya titreşimler duyuluyor.	Kesim cihazı sabitleme aparatları gevşemiş veya kesim cihazı hasar görmüş.	Motoru derhal durdurun ve emniyet anahtarını çıkarın. Kontrol, değiştirme veya onarım için Yetkili Servis Merkeziyle iletişime geçin (par. 8.1).
8. Akünün çalışma süresi kısa.	Daha fazla akım çekilmesini gerektiren zor kullanım koşulları var.	İşlemleri optimize edin (par. 7.2.1).
	Akü yapılan iş için yetersiz.	İkinci bir akü veya daha gelişmiş akü kullanın (par. 13.2).
9. Akü şarj cihazı aküyü şarj etmiyor.	Akü şarj cihazına doğru yerleştirilmemiş.	Doğru yerleştirildiğini kontrol edin (par. 7.2.3).
	Çevre koşulları uygun değil.	Şarj işlemini sıcaklığın uygun olduğu bir ortamda yapın (akü/akü şarj cihazı kitapçığına bakın).
	Kontaklar kirlenmiş.	Kontakları temizleyin.
	Akü şarj cihazında gerilim yok.	Fişin takılı ve elektrik prizinde gerilim olduğunu kontrol edin.
	Akü şarj cihazı arızalı.	Orijinal bir yedeği ile değiştirin.
		Sorun devam ederse, akü/akü şarj cihazı kılavuzuna başvurun.

12.2 ELEKTRONİK KONTROLÜ OLMAYAN MAKİNELER İÇİN

Yukarıdaki işlemler gerçekleştirildikten sonra sorunlar devam ederse, bayinizle iletişime geçin.		
SORUN	OLASI NEDENİ	ÇÖZÜM
1. Anahtar kullanırken motor çalışmıyor	Emniyet anahtarı yok veya hatalı yerleştirilmiş.	Anahtarı takın (par. 6.3).
	Emniyet anahtarı "OFF" (KAPALI) konumunda.	Emniyet anahtarını "ON" ("AÇIK") konuma getirin (par. 6.3).
	Akü yok veya hatalı yerleştirilmiş.	Kapağı açın ve akünün doğru yerleştirildiğini kontrol edin (par. 7.2.3).
	Akü boşalmış.	Akü durumunu kontrol edin ve gerekirse şarj edin (par. 7.2.2).
	Hatalı akü kombinasyonu.	"Teknik veriler" tablosunda verilen talimatları izleyerek, akü kombinasyonunun doğru olduğunu kontrol edin.
2. Motor durur ve makine sesli bir sinyal verir.	Akü doğru yerleştirilmemiş.	Kapağı açın ve akünün doğru yerleştirildiğini kontrol edin (par. 7.2.3).
	Akü boşalmış.	Akü durumunu kontrol edin ve gerekirse şarj edin (par. 7.2.2).
	Motor aşırı ısındığından termik koruma atmış.	En az 5 dakika bekleyin ve makineyi tekrar çalıştırın.
	Kesim cihazı kilitlenmiş.	Makineyi kapatın, emniyet anahtarını çıkarın ve iş eldiveni takın. Makinenin alt tarafını kontrol edin ve burada kesim cihazının dönmesini engelleyen tıkanıklıkları (par. 7.3.2) giderin. Sorun devam ederse, kontrol, değiştirme veya onarım için Yetkili Servis Merkeziyle iletişime geçin (par. 8.1).
	Makine arızası	Güvenlik anahtarını çıkarın ve kontrol, değiştirme veya onarım işlemleri için Yetkili Servis Merkeziyle bağlantı kurun.

3. Çim zor biçiliyor.	Kesim cihazı iyi durumda değil.	Kesim cihazının bilenmesi veya değiştirilmesi için Yetkili Servis Merkeziyle bağlantı kurun.
4. Çalışma esnasında aşırı gürültü ve/veya titreşimler duyuluyor.	Kesim cihazı sabitleme aparatları gevşemiş veya kesim cihazı hasar görmüş.	Motoru derhal durdurun ve emniyet anahtarını çıkarın. Kontrol, değiştirme veya onarım için Yetkili Servis Merkeziyle iletişime geçin (par. 8.1).
5. Akünün çalışma süresi kısa.	Daha fazla akım çekilmesini gerektiren zor kullanım koşulları var.	İşlemleri optimize edin (par. 7.2.1).
	Akü yapılan iş için yetersiz.	İkinci bir akü veya daha gelişmiş akü kullanın (par. 13.2).
6. Akü şarj cihazı aküyü şarj etmiyor.	Akü şarj cihazına doğru yerleştirilmemiş.	Doğru yerleştirildiğini kontrol edin (par. 7.2.3).
	Çevre koşulları uygun değil.	Şarj işlemini sıcaklığın uygun olduğu bir ortamda yapın (akü/akü şarj cihazı kitapçığına bakın).
	Kontaklar kirlenmiş.	Kontakları temizleyin.
	Akü şarj cihazında gerilim yok.	Fişin takılı ve elektrik prizinde gerilim olduğunu kontrol edin.
	Akü şarj cihazı arızalı.	Orijinal bir yedeği ile değiştirin.

13. TALEP ÜZERİNE TEDARİK EDİLEN MEKANİZMALAR

13.1 "MALÇLAMA" KİTİ

Kesilen çimi, çim toplama haznesinde biriktirmek yerine, ince bir şekilde kıyarak çimenliğin üstüne bırakır (çim toplama haznesi ile donatılmış makinelerde) (Res.31).

13.2 AKÜLER

Özel işletme ihtiyaçlarına uyum sağlayabilmek amacıyla farklı kapasitelere sahip aküler mevcuttur (Şek. 32). Bu makine için onaylanmış akülerin listesi "Teknik Veriler" tablosunda bulunur.

13.3 AKÜ ŞARJ CİHAZI

Aküyü şarj etmekte kullanılan cihazdır (Res.33).

DICHIARAZIONE CE DI CONFORMITÀ (Istruzioni Originali)
(Direttiva Macchine 2006/42/CE, Allegato II, parte A)

1. La Società: ST. S.p.A. – Via del Lavoro, 6 – 31033 Castelfranco Veneto (TV) – Italy

2. Dichiara sotto la propria responsabilità, che la macchina:

Tosaerba con conducente a piedi (taglio erba)

a) Tipo / Modello Base:	CP1 430 •• Li •48
c) Numero di Serie:	22A••WBH000001 ÷ 99L••WBH999999
d) Motore:	a batteria

3. È conforme alle specifiche delle direttive:

- MD: 2006/42/EC
- OND: 2000/14/EC, ANNEX VI - 2005/88/EC
- e) Notified body N. 0197 – TÜV Rheinland LGA Products GmbH
Tillystrasse 2, 90431 Nürnberg – Germany
- EMCD: 2014/30/EU
- RoHS II: 2011/65/EU - 2015/863/EU

4. Riferimento alle norme armonizzate::

EN 60335-1:2012 + A11:2014 + A13:2017	EN IEC 63000:2018
EN 60335-2-77:2010	
EN 55014-1:2017 + A11	
EN 55014-2:2015	
EN ISO 12100:2010	

g) Livello di potenza sonora misurato:	90,24 dB(A)
h) Livello di potenza sonora garantito:	92 dB(A)
i) Ampiezza di taglio::	41 cm

5. Persona autorizzata a costituire il Fascicolo
Tecnico:

ST. S.p.A.
Via del Lavoro, 6
31033 Castelfranco Veneto (TV) - Italia

6. Castelfranco Veneto, 01/10/2022

CEO Stiga Group

Sean Robinson

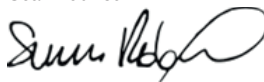

UK DECLARATION OF CONFORMITY

(Supply of Machinery (Safety) Regulations 2008, S.I. 2008 No. 1597, Annex II, part A)

1. The company: ST. S.p.A. – Via del Lavoro, 6 – 31033 Castelfranco Veneto (TV) – Italy
2. Hereby declares under its own responsibility that the machine (function):

Pedestrian-controlled lawn mower (grass cutting)

- | | |
|-----------------------|---------------------------------|
| a) Homologation type: | CP1 430 •• Li •48 |
| c) Serial number: | 22A••WBH000001 ÷ 99L••WBH999999 |
| d) Engine: | battery-operated |

3. Conforms to UK Regulations:

- S.I. 2008/1597 - Supply of Machinery (Safety) Regulations 2008
- S.I. 2001/1701 - Schedule 9 - Noise Emission in the Environment by Equipment for use Outdoors Regulations 2001
 - e) Notified body: N. 0197 – TÜV Rheinland LGA Products GmbH
Tillystrasse 2, 90431 Nürnberg – Germany
- S.I. 2016/1091 - Electromagnetic Compatibility Regulations 2016
- S.I. 2012/3032 - The Restriction of the Use of Certain Hazardous Substances in Electrical and Electronic Equipment Regulations 2012

4. Reference to harmonised standards:

EN 60335-1:2012 + A11:2014 + A13:2017	EN IEC 63000:2018
EN 60335-2-77:2010	
EN 55014-1:2017 + A11	
EN 55014-2:2015	
EN ISO 12100:2010	

- | | |
|----------------------------------|-------------|
| g) Measured sound power level: | 90,24 dB(A) |
| h) Guaranteed sound power level: | 92 dB(A) |
| i) Cutting width: | 41 cm |

n) Person authorised to compile the technical file:	ST. S.p.A. Via del Lavoro, 6 31033 Castelfranco Veneto (TV) - Italia
---	--

o) Castelfranco Veneto, 01/10/2022

CEO Stiga Group
Sean Robinson



UK Importer: STIGA LTD
Unit 8, Bluewater Estate Plympton,
Devon, PL7 4JH, England

**UK
CA**

DICHIARAZIONE CE DI CONFORMITÀ (Istruzioni Originali)
(Direttiva Macchine 2006/42/CE, Allegato II, parte A)

1. La Società: ST. S.p.A. – Via del Lavoro, 6 – 31033 Castelfranco Veneto (TV) – Italy

2. Dichiaro sotto la propria responsabilità, che la macchina:

Tosaerba con conducente a piedi (taglio erba)

a) Tipo / Modello Base:	CP1 480 •• Li •48
c) Numero di Serie:	22A••WBH000001 ÷ 99L••WBH999999
d) Motore::	a batteria

3. È conforme alle specifiche delle direttive:

- MD: 2006/42/EC
- OND: 2000/14/EC, ANNEX VI - 2005/88/EC
- e) Notified body N. 0197 – TÜV Rheinland LGA Products GmbH
Tillystrasse 2, 90431 Nürnberg – Germany
- EMCD: 2014/30/EU
- RoHS II: 2011/65/EU - 2015/863/EU

4. Riferimento alle norme armonizzate::

EN 60335-1:2012 + A11:2014 + A13:2017	EN IEC 63000:2018
EN 60335-2-77:2010	
EN 55014-1:2017 + A11	
EN 55014-2:2015	
EN ISO 12100:2010	

g) Livello di potenza sonora misurato:	94,36 dB(A)
h) Livello di potenza sonora garantito:	95 dB(A)
i) Ampiezza di taglio::	46 cm

5. Persona autorizzata a costituire il Fascicolo
Tecnico:

ST. S.p.A.
Via del Lavoro, 6
31033 Castelfranco Veneto (TV) - Italia

6. Castelfranco Veneto, 01/10/2022

CEO Stiga Group

Sean Robinson

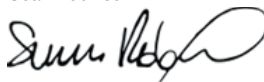

UK DECLARATION OF CONFORMITY

(Supply of Machinery (Safety) Regulations 2008, S.I. 2008 No. 1597, Annex II, part A)

1. The company: ST.S.p.A. – Via del Lavoro, 6 – 31033 Castelfranco Veneto (TV) – Italy
2. Hereby declares under its own responsibility that the machine (function):

Pedestrian-controlled lawn mower (grass cutting)

- | | |
|-----------------------|---------------------------------|
| a) Homologation type: | CP1 480 •• Li •48 |
| c) Serial number: | 22A••WBH000001 ÷ 99L••WBH999999 |
| d) Engine: | battery-operated |

3. Conforms to UK Regulations:

- S.I. 2008/1597 - Supply of Machinery (Safety) Regulations 2008
- S.I. 2001/1701 - Schedule 9 - Noise Emission in the Environment by Equipment for use Outdoors Regulations 2001
- e) Notified body: N. 0197 – TÜV Rheinland LGA Products GmbH
Tillystrasse 2, 90431 Nürnberg – Germany
- S.I. 2016/1091 - Electromagnetic Compatibility Regulations 2016
- S.I. 2012/3032 - The Restriction of the Use of Certain Hazardous Substances in Electrical and Electronic Equipment Regulations 2012

4. Reference to harmonised standards:

EN 60335-1:2012 + A11:2014 + A13:2017	EN IEC 63000:2018
EN 60335-2-77:2010	
EN 55014-1:2017 + A11	
EN 55014-2:2015	
EN ISO 12100:2010	

- | | |
|----------------------------------|-------------|
| g) Measured sound power level: | 94,36 dB(A) |
| h) Guaranteed sound power level: | 95 dB(A) |
| i) Cutting width: | 46 cm |
- n) Person authorised to compile the technical file: ST. S.p.A.
Via del Lavoro, 6
31033 Castelfranco Veneto (TV) - Italia
- o) Castelfranco Veneto, 01/10/2022

CEO Stiga Group
Sean Robinson



UK Importer: STIGA LTD
Unit 8, Bluewater Estate Plympton,
Devon, PL7 4JH, England



DICHIARAZIONE CE DI CONFORMITÀ (Istruzioni Originali)
(Direttiva Macchine 2006/42/CE, Allegato II, parte A)

1. La Società: ST. S.p.A. – Via del Lavoro, 6 – 31033 Castelfranco Veneto (TV) – Italy

2. Dichiaro sotto la propria responsabilità, che la macchina:

Tosaerba con conducente a piedi (taglio erba)

a) Tipo / Modello Base:	CP1 530 •• Li D48
c) Numero di Serie:	22A••WBH000001 ÷ 99L••WBH999999
d) Motore::	a batteria

3. È conforme alle specifiche delle direttive:

- MD: 2006/42/EC
- OND: 2000/14/EC, ANNEX VI - 2005/88/EC
- e) Notified body N. 0197 – TÜV Rheinland LGA Products GmbH
Tillystrasse 2, 90431 Nürnberg – Germany
- EMCD: 2014/30/EU
- RoHS II: 2011/65/EU - 2015/863/EU

4. Riferimento alle norme armonizzate::

EN 60335-1:2012 + A11:2014 + A13:2017	EN IEC 63000:2018
EN 60335-2-77:2010	
EN 55014-1:2017 + A11	
EN 55014-2:2015	
EN ISO 12100:2010	

g) Livello di potenza sonora misurato:	95,6 dB(A)
h) Livello di potenza sonora garantito:	98 dB(A)
i) Ampiezza di taglio::	51 cm

5. Persona autorizzata a costituire il Fascicolo
Tecnico:

ST. S.p.A.
Via del Lavoro, 6
31033 Castelfranco Veneto (TV) - Italia

6. Castelfranco Veneto, 01/10/2022

CEO Stiga Group

Sean Robinson

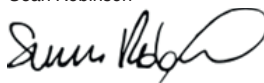

UK DECLARATION OF CONFORMITY

(Supply of Machinery (Safety) Regulations 2008, S.I. 2008 No. 1597, Annex II, part A)

1. The company: ST. S.p.A. – Via del Lavoro, 6 – 31033 Castelfranco Veneto (TV) – Italy
2. Hereby declares under its own responsibility that the machine (function):

Pedestrian-controlled lawn mower (grass cutting)

- | | |
|-----------------------|---------------------------------|
| a) Homologation type: | CP1 530 •• Li D48 |
| c) Serial number: | 22A••WBH000001 ÷ 99L••WBH999999 |
| d) Engine: | battery-operated |

3. Conforms to UK Regulations:

- S.I. 2008/1597 - Supply of Machinery (Safety) Regulations 2008
- S.I. 2001/1701 - Schedule 9 - Noise Emission in the Environment by Equipment for use Outdoors Regulations 2001
- e) Notified body: N. 0197 – TÜV Rheinland LGA Products GmbH
Tillystrasse 2, 90431 Nürnberg – Germany
- S.I. 2016/1091 - Electromagnetic Compatibility Regulations 2016
- S.I. 2012/3032 - The Restriction of the Use of Certain Hazardous Substances in Electrical and Electronic Equipment Regulations 2012

4. Reference to harmonised standards:

EN 60335-1:2012 + A11:2014 + A13:2017	EN IEC 63000:2018
EN 60335-2-77:2010	
EN 55014-1:2017 + A11	
EN 55014-2:2015	
EN ISO 12100:2010	

- | | |
|---|--|
| g) Measured sound power level: | 95,6 dB(A) |
| h) Guaranteed sound power level: | 98 dB(A) |
| i) Cutting width: | 51 cm |
| n) Person authorised to compile the technical file: | ST. S.p.A.
Via del Lavoro, 6
31033 Castelfranco Veneto (TV) - Italia |

o) Castelfranco Veneto, 01/10/2022

CEO Stiga Group
Sean Robinson



UK Importer: STIGA LTD
Unit 8, Bluewater Estate Plympton,
Devon, PL7 4JH, England



FR (Traduction de la notice originale)	EN (Translation of the original instruction)	DE (Übersetzung der Originalbetriebsanleitung)
<p>Déclaration CE de Conformité (Directive Machines 2006/42/CE, Annexe II, partie A) 1. La Société 2. Déclare sous sa propre responsabilité que la machine : Tondeuse à gazon à conducteur à pied / coupe du gazon a) Type / Modèle de Base c) Série d) Moteur: à batterie 3. Est conforme aux prescriptions des directives : e) Organisme de certification : <i>Non applicable</i> 4. Renvoie aux Normes harmonisées g) Niveau de puissance sonore mesuré h) Niveau de puissance sonore garanti i) Largeur de coupe n) Personne habilitée à établir le Dossier Technique : o) Lieu et Date</p>	<p>EC Declaration of Conformity (Machine Directive 2006/42/EC, Annex II, part A) 1. The Company 2. Herby declares under its own responsibility that the machine: Pedestrian controlled lawn mower / Grass cutting a) Type / Base Model c) Serial number d) Motor: battery-operated 3. Conforms to directive specifications: e) Certifying body: <i>Not applicable</i> 4. Reference to harmonised Standards g) Sound power level measured h) Sound power level guaranteed i) Range of cut n) Person authorised to create the Technical Folder: o) Place and Date</p>	<p>EG-Konformitätserklärung (Maschinenrichtlinie 2006/42/EG, Anhang II, Teil A) 1. Die Gesellschaft 2. Erklärt auf eigene Verantwortung, dass die Maschine: Handgeführter Rasenmäher / Rasenschnitt a) Typ / Basismodell c) Seriennummer d) Motor: Batterie 3. Den Anforderungen der folgenden Richtlinien entspricht: e) Zertifizierungsstelle: <i>unzutreffend</i> 4. Bezugnahme auf die harmonisierten Normen g) Gemessener Schalleistungspegel h) Garantierte Schalleistungspegel i) Schnittbreite n) Zur Verfassung der technischen Unterlagen befugte Person: o) Ort und Datum</p>
<p>NL (Vertaling van de oorspronkelijke gebruiksaanwijzing) EG-verklaring van overeenstemming (Richtlijn Machines 2006/42/CE, Bijlage II, deel A) 1. Het bedrijf 2. Verklaart onder zijn eigen verantwoordelijkheid dat de machine: Lopeend bediende grasmaaiër / grasmaaiër a) Type / Basismodel c) Serienummer d) Motor: : accu 3. Voldoet aan de specificaties van de richtlijnen: e) Certificatie-instituut: <i>Niet toegepast</i> 4. Verwijzing naar de Geharmoniseerde normen g) Gemeten niveau van geluidsvermogen h) Gegarandeerd niveau van geluidsvermogen i) Snijbreedte n) Bevoegd persoon voor het opstellen van het Technisch Dossier o) Plaats en Datum</p>	<p>ES (Traducción del Manual Original) Declaración de Conformidad CE (Directiva Máquinas 2006/42/CE, Anexo II, parte A) 1. La Empresa 2. Declara bajo su propia responsabilidad que la máquina: Cortadora de pasto con operador de pie / corte hierba a) Tipo / Modelo Base c) Matricula d) Motor: batería 3. Cumple con las especificaciones de las directivas: e) Organismo certificador: <i>No aplica</i> 4. Referencia a las Normas armonizadas g) Nivel de potencia sonora medido h) Nivel de potencia sonora garantizado i) Amplitud de corte n) Persona autorizada a realizar el Manual Técnico: o) Lugar y Fecha</p>	<p>PT (Tradução do manual original) Declaração CE de Conformidade (Diretiva de Máquinas 2006/42/CE, Anexo II, parte A) 1. A Empresa 2. Declara sob a própria responsabilidade que a máquina: Corta-relvas para operador a pé / corte da relva a) Tipo / Modelo Base c) Matricula d) Motor: Bateria 3. E conforme às especificações das diretivas: e) Órgão certificador: <i>Não aplicável</i> 4. Referência às Normas harmonizadas g) Nível medido de potência sonora h) Nível garantido de potência sonora i) Amplitude de corte n) Pessoa autorizada a elaborar o Caderno Técnico o) Local e Data</p>
<p>EL (Μετάφραση του πρωτοτύπου των οδηγιών χρήσης) EK-Δήλωση συμμόρφωσης (Οδηγία Μηχανών 2006/42/CE, Παράρτημα II, μέρος Α) 1. Η Εταιρεία 2. Δήλωση υπεύθυνα ότι η μηχανή: Χλοοκομική μηχανή με όρθιο χειριστή / κοπή της χλόης a) Τύπος / Βασικό Μοντέλο c) Αριθμός μητρώου d) Κινητήρας: μπαταρία 3. Συμμορφώνεται με τις προδιαγραφές της οδηγίας: e) Οργανισμός πιστοποίησης: <i>Δεν εφαρμόζεται</i> 4. Αναφορά στους Κανονισμούς εναρμόνισης g) Στάθμη μέτρησης ακουστικής ισχύος h) Στάθμη εγγυημένης ακουστικής ισχύος i) Εύρος κοπής n) Εξουσιοδοτημένο άτομο για την κατάρτιση του Τεχνικού Φακέλου: o) Τόπος και Χρόνος</p>	<p>TR (Orijinal Talimatların Türkçemesi) AT Uygunluk Beyanı (2006/42/CE Makine Direktifi, Ek II, bölüm A) 1. Şirket 2. Sahibi sorumluluğu altında aşağıdaki makinenin: Ayak kumandalı çim biçme makinesi / çim kesimi a) Tip / Standart model c) Sicil numarası d) Motor : batarya 3. Aşağıdaki direktiflerin özelliklerine uygun olduğunu beyan etmektedir: e) Sertifikalandıran kurum: <i>Uygunlanamaz</i> 4. Harmonize standartlara atf g) Ölçülen ses gücü seviyesi h) Garant edilmiş ses gücü seviyesi i) Kesim genişliği n) Teknik Dosyayı oluştururmayla yetkili kişi: o) Yer ve Tarih</p>	<p>MK (Превод на оригиналните упатства) Декларација за усогласеност со ЕУ (Директива за машини 2006/42/CE, Анекс II, дел А) 1. Компанијата 2. Изјавува со целосна лична одговорност дека следната машина: Тревкосака со оператор на ноге / косење трева a) Тип / основен модел в) етикета г) мотор: акумулатор 3. Усогласеност со спецификациите според директивите: д) тело за сертификација: <i>Не се применува</i> е) тест CE за типот: <i>Не се применува</i> 4. Референци за усогласени нормативи г) Акустични притисок h) Ниво на гарантирана звучна моќност н) овластено лице за составување на Техничката брошура o) место и датум</p>
<p>NO (Oversettelse av original bruksanvisning) EF- Samsvarserklæring (Maskindirektiv 2006/42/EF, Vedlegg II, del A) 1. Firmaet 2. Erklærer på eget ansvar at maskinen: Håndført gressklipper/ gressklipping a) Type / Modell c) Serienummer d) Motor: batteri 3. Oppfyler kravene i direktivene: e) Sertifiseringsorgan: <i>Ikke aktuelt</i> 4. Henvisning til harmoniserte standarder g) Målt lydeffektivt nivå h) Garantert lydeffektivt nivå i) Klippebredde n) Person som har fullmakt til å utferdige teknisk dokumentasjon: o) Sted og dato</p>	<p>SV (Översättning av bruksanvisning i original) EG-försäkran om överensstämmelse (Maskindirektiv 2006/42/EG, bilaga II, de la) 1. Företaget 2. Försäkrar på eget ansvar att maskinen: Förarled gräsklippare / gräsklippning a) Typ / Basmodell c) Serienummer d) Motor: batteri 3. Överensstämmer med föreskrifterna i direktivet e) Intygsorgan. Anmält organ: <i>Inte tillämplig</i> 4. Referens till harmoniserade standarder g) Uppmätt ljudeffektivitet h) Garanterad ljudeffektivitet i) Skärbredd n) Auktoriserad person för upprättandet av den tekniska dokumentationen: o) Ort och datum</p>	<p>DA (Oversættelse af den originale brugsanvisning) EF-øverensstemmelseserklæring (Maskindirektiv 2006/42/EF, bilag II, del A) 1. Firmaet 2. Erklærer på eget ansvar, at maskinen: Plæneklipper betjent af gående personer / klipping af græsset a) Type / Model c) Serienummer d) Motor: batteri 3. Er i overensstemmelse med specifikationerne ifølge direktivene: e) Certificeringsorgan: <i>Ikke anvendelig</i> 4. Henvisning til harmoniserede standarder g) Målt lydeffektivniveau h) Garanteret lydeffektivniveau i) Klippebredde n) Person, der har bemyndigelse til at udarbejde det tekniske dossier: o) Sted og dato</p>
<p>HU (Eredeti használati utasítás fordítása) EK-megfelelésiégi nyilatkozata (2006/42/EC gépárványelv, II. melléklet "A" rész) 1. Alulírott Vállalat 2. Felelősségének teljes tudatában kijelenti, hogy az alábbi gép: Gyಾಲogvezetésű fűnyírógép / fűnyírás a) Típus / Alaptípus c) Gyártási szám d) Motor: akkumulátor 3. Megfelel az alábbi irányelvek előírásainak: e) Tanúsító szerv: <i>Nem alkalmazható</i> 4. Hivatkozás a harmonizált szabványokra g) Mért zajteljesítmény szint h) Garantált zajteljesítmény szint i) Vágszélesség n) Műszaki Dosszié szerkesztésére felhatalmazott személy: o) Helye és ideje</p>	<p>RU (Перевод оригинальных инструкций) Декларация соответствия нормам ЕС (Директива о машинном оборудовании 2006/42/EC, Приложение II, часть А) 1. Предприятие 2. Заявляет под собственную ответственность, что машина: Газокосилка с пешеходным управлением/ стрижка газона a) Тип / Базовая модель c) Паспорт d) Двигатель: батарея горения 3. Соответствует требованиям следующих директив: e) Сертифицирующий орган: <i>Неприменимо</i> 4. Ссылки на гармонизированные нормы g) Измеренный уровень звуковой мощности h) Гарантируемый уровень звуковой мощности i) Амплитуда косания n) Лицо, уполномоченное на подготовку технической документации: o) Место и дата</p>	<p>HR (Prijevod originalnih uputa) EK Izjava o sukladnosti (Direktiva 2006/42/EZ o strojevima, dodatak II, dio A) 1. Tvrtka: 2. pod vlastitom odgovornošću izjavljuje da je stroj: Ručno upravljana kosilica trave/ košenje trave a) Vrsta / Osnovni model c) Matični broj d) Motor: baterija 3. Sukladan s temeljnim zahtjevima direktiva: e) Certifikacijsko tijelo: <i>Nije primjenjivo</i> 4. Primjenjive su sljedeće harmonizirane norme: g) Izmjerenja razina zvučne snage h) Zajamčena razina zvučne snage i) Širina rezanja n) Osoba ovlaštena za pripremu Tehničke datoteke: o) Mjesto i datum</p>

<p>FI (Alkuperäisten ohjeiden käännös)</p> <p>EY-VAATIMUSTENMUKAISUUSVAKUUTUS (Konedirektiivi 2006/42/EY, Liite II, osa A)</p> <ol style="list-style-type: none"> Yritys Vakuuttaa omalla vastuullaan, että kone: Kävelen ohjattava ruohonleikkuri/ruohonleikkuu Typi / Penumalli Sarjanumero Moottori : akku On yhdenmukainen seuraavien direktiivien asettamien vaatimusten kanssa: <ol style="list-style-type: none"> Sertifioityntitys : <i>Ei sovellettavissa</i> Viittaus harmonisointiin standardeihin Mitattu äänitehotaso Taattu äänitehotaso Leikkuleveys Teknisten asiakkirjan laatimiseen valuttuute henkilö: Paikka ja päivämäärä 	<p>CS (Překlad původního návodu k používání)</p> <p>ES – Prohlášení o shodě (Směrnice o Strojních zařízeních 2006/42/ES, Příloha II, část A)</p> <ol style="list-style-type: none"> Společnost Prohlásuje na vlastní odpovědnost, že stroj: Sekačka se stojící obsluhou / sekačka na trávu Typ / Základní model Výrobní číslo Motor: akumulátor Je v shodě s nařízenými směrnice: <ol style="list-style-type: none"> Certifikační orgán: <i>Nelze použít</i> Odkazy na Harmonizované normy Naměřená úroveň akustického výkonu Zaručená úroveň akustického výkonu Šířka kosění Osoba autorizovaná pro vytvoření Technického spisu: <ol style="list-style-type: none"> Místo a Datum 	<p>PL (Tłumaczenie instrukcji oryginalnej)</p> <p>Deklaracja zgodności WE (Dyrektywa maszynowa 2006/42/WE, Załącznik II, część A)</p> <ol style="list-style-type: none"> Spółka Oświadca na własną odpowiedzialność, że maszyna: Kosiarz prowadzona przez operatora pieszego / ciecie trawy Typ / Model podstawowy Numera seryjny Silnik: akumulator Spełnia podstawowe wymogi następujących Dyrektyw: <ol style="list-style-type: none"> Jednostka certyfikująca: <i>Nie dotyczy</i> Odniesienie do Norm harmonizowanych Zmierzony poziom mocy akustycznej Gwarantowany poziom mocy akustycznej Szerokość koszenia Osoba upoważniona do zredagowania Dokumentacji technicznej: Miejscowość i data
<p>SL (Prevod izvirnih navodil)</p> <p>ES izjava o skladnosti (Direktiva 2006/42/ES) , priloga II, del A)</p> <ol style="list-style-type: none"> Družba pod lastno odgovornostjo izjavlja, da je stroj: Kosilnica za stojčega delavca / košnja trave Tip / osnovni model Serijska številka Motor: baterija Skladna je z določili direktiv : <ol style="list-style-type: none"> Ustanova, ki izda potrdilo: <i>Se ne uporablja</i> Sklicevanje na uskladene predpise Izmerjen nivo zvočne moči Zagotovljen nivo zvočne moči Obseg košnje Osoba, pooblaščenca za sestavo tehnične knjižice: <ol style="list-style-type: none"> Kraj in datum 	<p>BS (Prijevod originalnih uputa)</p> <p>EZ izjava o skladnosti (Direktiva o mašinama 2006/42/EZ, Prilog II, deo A)</p> <ol style="list-style-type: none"> Firma Daje izjavu pod vlastitom odgovornošću da je mašina: Kosilica na garanje / Košenje trave Tip / Osnovni model Serijski broj Motor: akumulator skladna s osnovnim zahtjevima direktive: <ol style="list-style-type: none"> Certifikaciono tijelo: <i>Nije primjenjivo</i> Pozivanje na usklađene norme Izmerjeni nivo zvučne snage Garantovani nivo zvučne snage Širina košenja Osoba ovlaštena za izradu tehničke brošure: <ol style="list-style-type: none"> Mjesto i datum 	<p>SK (Překlad pôvodného návodu na použitie)</p> <p>ES vyhlásenie o zhode (Smernica o Strojních zariadeniach 2006/42/ES, Príloha II, časť A)</p> <ol style="list-style-type: none"> Spoločnosť Vyhlasuje na vlastnú zodpovednosť, že stroj: Kosačka so stojacou obsluhou / kosačka na trávu Typ / Základný model Výrobné číslo Motor: akumulátor Je v zhode s nariadeniami smerníc: <ol style="list-style-type: none"> Certifikačný orgán: <i>Nepoužiteľné</i> Odkazy na Harmonizované normy Nameraná úroveň akustického výkonu Zaručená úroveň akustického výkonu Šírka kosenia Osoba autorizovaná na vytvorenie Technického spisu: <ol style="list-style-type: none"> Miesto a Dátum
<p>RO (Traducerea manualului fabricantului)</p> <p>CE - Declarație de Conformitate (Directivă Mașini 2006/42/CE, Anexa II, partea A)</p> <ol style="list-style-type: none"> Societatea Declară pe propria răspundere că mașina: Mașină de tuns iarba cu conductor pe pedesru / tăiat iarba Tip / Model de bază Număr de serie Motor: baterie Este în conformitate cu specificațiile directivei: <ol style="list-style-type: none"> Organism de certificare: <i>Nu se aplică</i> Referință la Standardele armonizate Nivel de putere sonoră măsurat Nivel de putere sonoră garantat Lățimea de tăiere Persoană autorizată să întocmească Dosarul Tehnic Locul și Data 	<p>LT (Originalni instrukciju vertimas)</p> <p>EB atitikties deklaracija (Masinu direktyva 2006/42/CE, Priedas II, dalis A)</p> <ol style="list-style-type: none"> Bendrovė Priima atsakomybę, kad įrenginys: Pėsčio operatoriaus valdoma vejojimo / žolės pjovimas Tipas / Bazinis Modelis Serijs numeris Varkiklis: baterija Atitinka direktyvos pateiktas specifikacijas: <ol style="list-style-type: none"> Sertifikuojimo įstaiga: <i>Netaikoma</i> Nuoroda į suderintas Normas Išmatuotas garso galios lygis Užtikrinamas garso galios lygis Plaušimo plotis Autorizuotas asmuo sudaryti Techninę Dokumentaciją: <ol style="list-style-type: none"> Vieta ir Data 	<p>LV (Instrukciju tulkojums no oriģinālvalodas)</p> <p>EK atbilstības deklarācija (Direktīva 2006/42/EK par mašīnām, pielikums II, daļa A)</p> <ol style="list-style-type: none"> Uzņēmums Uzņemties par to pilnu atbildību, paziņo, ka mašina: Pėsčio operatoriaus valdoma vejojimo / žolės pjaušana Tip / Bāzes modelis Sērijas numurs Motor: akumulators Atbilst šādu direktīvu prasībām: <ol style="list-style-type: none"> Sertifikācijas iestāde: <i>Nav piemērojams</i> Atsauce uz harmonizētiem standartiem Izmērītais skaņas intensitātes līmenis Garantētais skaņas intensitātes līmenis Plaušanas platums Pilnvarotais darbinieks, kas sagatavoja tehnisko dokumentāciju: <ol style="list-style-type: none"> Vieta un datums
<p>SR (Prevod originalnih uputstval)</p> <p>EC deklaracija o usaglašenosti (Direktiva o mašinama 2006/42/EC, Prilog II, deo A)</p> <ol style="list-style-type: none"> Preduzeće Daje izjavu pod vlastitom odgovornošću da je mašina: Kosilica na garanje / košenje trave Tip / Osnovni model Serijski broj Motor: akumulator Je u skladu s osnovnim zahtjevima direktiva: <ol style="list-style-type: none"> Sertifikačno telo: <i>Nije primjenjivo</i> Pozivanje na usklađene norme Izmereni nivo zvučne snage Garantovani nivo zvučne snage Širina košenja: Osoba ovlašćena za sastavljanje tehničke brošure Mesto i datum 	<p>BG (Превод на оригиналните инструкции)</p> <p>EO декларация за съответствие (Директива Машина 2006/42/EO, Приложение II, част А)</p> <ol style="list-style-type: none"> Дружество На собствена отговорност декларира, че машината: Косилка с изправен водач / рязане на трева Вид / Базисен модел Серийен номер Motor: акумулатор Е в съответствие със спецификата на директивите: <ol style="list-style-type: none"> Сертифициращ орган: <i>Не е приложимо</i> Базирано на хармонизираните норми Ниво на измерена акустична мощност Гарантирано ниво на акустична мощност Широчина на косене Лице, упълномощено да състави Техническата Документация: <ol style="list-style-type: none"> Място и дата 	<p>ET (Algpärase kasutusjuhendi tõlge)</p> <p>EU vastavusdeklaratsioon (Masinadirektiiv 2006/42/EU, Lisa II, osa A)</p> <ol style="list-style-type: none"> Firma Kinnitab omal vastutusel, et masin: Seisva juhiga muruniit / muruniiga Tüüp / Põhimudel Matrikkel Mootor: aku Vastab direktiivide nõuetele: <ol style="list-style-type: none"> Kinnitav asutus: <i>Ei ole kohaldatav</i> Viide ühtlustatud standarditele Mõõdetud heli võimsuse tase Garanteeritud heli võimsuse tase Lõikelaius Tehnilise Lehe autoriseeritud koostaja: <ol style="list-style-type: none"> Koht ja Kuupäev

IT • Il contenuto e le immagini del presente manuale d'uso sono stati realizzati per conto di ST. S.p.A. e sono tutelati da diritto d'autore – È vietata ogni riproduzione o alterazione anche parziale non autorizzata del documento.

BG • Съдържанието и изображенията в настоящото ръководство са извършени за ST. S.p.A. и са защитени с авторски права – Забранява се всяко неотторизирано възпроизвеждане или промяна, дори и отчасти на документа.

BS • Sadržaj i slike iz ovog korisničkog priručnika napravljeni su isključivo za ST. S.p.A. i zaštićeni su autorskim pravima – zabranjena je svaka neovlaštena reprodukcija ili izmjena dokumenta, djelomično ili u potpunosti.

CS • Obsah a obrázky v tomto návodu k použití byly zpracovány jménem společnosti ST. S.p.A. a jsou chráněny autorským právem – Reprodukce či nepovolené pozměňování tohoto dokumentu, a to i částečné, je zakázáno.

DA • Indhold og illustrationer i denne vejledning er blevet skabt på vegne af ST. S.p.A. og er beskyttet af ophavsret – Enhver gengivelse eller ændring, også delvis, af dokumentet uden autorisation hertil er forbudt.

DE • Inhalt und Bilder dieser Bedienungsanleitung wurden im Namen von ST. S.p.A. erstellt und sind urheberrechtlich geschützt – Jede nicht genehmigte Vervielfältigung oder Veränderung, auch auszugsweise, dieses Dokumentes ist verboten.

EL • Το περιεχόμενο και οι εικόνες στο παρόν εγχειρίδιο χρήσης δημιουργήθηκαν για λογαριασμό της εταιρείας ST. S.p.A. και προστατεύονται από πνευματικά δικαιώματα – Απαγορεύεται οποιαδήποτε αναπαραγωγή ή τροποποίηση, έστω και μερική, του εγχειρίδιου χωρίς έγκριση.

EN • The content and images in this User Manual were produced expressly for ST. S.p.A. and are protected by copyright – any unauthorized reproduction or modification to the document, either partially or in full, is prohibited.

ES • El contenido y las imágenes del presente manual de uso han sido creados por ST. S.p.A. y están protegidos por los derechos de autor – Se prohíbe toda reproducción o modificación, incluso parcial, no autorizada del documento.

ET • Käesoleva kasutusjuhendi sisu ja kujutised on toodetud konkreetselt ettevõttele ST. S.p.A. ja neile rakendub autoriõigussaadus – dokumendi igasuguse osaline või täielik ilma loata reprodutseerimine või muutmine on keelatud.

FI • Tämän käyttöoppaan sisältö ja kuvat on valmistettu ST. S.p.A. -yhtiön toimesta ja niitä suojaa tekijänoikeuslaki. – Asiakirjan kaikenlainen kopioiminen tai muuttaminen, osittainkin, on kielletty ilman erityistä lupaa.

FR • Le contenu et les images du présent manuel d'utilisation ont été réalisés pour le compte de ST. S.p.A. et sont protégés par un droit d'auteur – Toute reproduction ou modification non autorisée, même partielle, du document, est interdite.

HR • Sadržaj i slike u ovom priručniku za uporabu izrađeni su za tvrtku ST. S.p.A. te su obuhvaćeni autorskim pravima – Zabranjuje se neovlašteno umnožavanje ili prilagodba, djelomična ili u cijelosti, ovog dokumenta.

HU • Ennek a használati útmutatónak a tartalma és a benne szereplő képek kizárólag a ST. S.p.A. számára készültek és szerzői joggal védettek – tilos a dokumentum bármely részének vagy egészének engedély nélküli sokszorosítása és módosítása.

LT • Šio naudotojų vadovo turinys ir paveikslėliai skirti tik „ST. S.p.A.“ ir yra saugomi autorių teisėmis – dokumentą atgaminti ar modifikuoti, visiškai arba iš dalies, yra draudžiami.

LV • Šis lietotāja rokasgrāmatas saturs un attēli ir veidoti tikai ST. S.p.A. un ir aizsargāti ar autoritētibām. Jebkāda dokumenta vai tā daļas prettiesiska kopēšana vai pārveide ir stingri aizliegta.

MK • Содржината и сликите во Упатството за корисникот се подготвени исклучиво за ST. S.p.A. и се заштитени со авторски права – забрането е секое делумно или целосно неовластено репродуцирање или измена на документот.

NL • De inhoud en de afbeeldingen van deze gebruikshandleiding werden gerealiseerd voor rekening van ST. S.p.A. en zijn beschermd door het auteursrecht – Elke niet-geautoriseerde reproductie of wijziging, ook gedeeltelijke, van het document is verboden.

NO • Innholdet og bildene i denne brukerveiledningen er utført på oppdrag fra ST. S.p.A. og er beskyttet ved opphavsrett – Enhver gjengivelse eller endring, selv kun delvis, er forbudt.

PL • Treść oraz ilustracje zawarte w niniejszej instrukcji obsługi powstały na zlecenie spółki ST. S.p.A. i są chronione prawami autorskimi – Zabrania się wszelkiego kopiowania bądź modyfikowania, także częściowego, niniejszego dokumentu bez uzyskania stosownej zgody.

PT • As imagens e os conteúdos contidos no presente Manual do Utilizador foram expressamente criados para uso exclusivo da ST. S.p.A., encontrando-se protegidos por direitos de autor. Qualquer tipo de reprodução ou alteração, parcial ou integral, não autorizadas deste Manual estão expressamente proibidas.

RO • Conținutul și imaginile din manualul de utilizare de față au fost realizate în numele ST. S.p.A. și sunt protejate de drepturi de autor – Este interzisă orice reproducere sau modificare chiar și parțială neautorizată a documentului.

RU • Тесты и изображения, содержащиеся в настоящем руководстве, были созданы в интересах ST. S.p.A. и защищены авторскими правами – Любое несанкционированное воспроизведение или изменение документа запрещено.

SK • Obsah a obrázky v tomto návode na používanie boli spracované menom spoločnosti ST. S.p.A. a sú chránené autorským právom – Reprodukcie či nepovolené pozměňovanie tohto dokumentu, a to aj čiastočné, je zakázané.

SL • Vsebine in slike v tem uporabniškem priručniku so izdelane za podjetje ST. S.p.A. in so zaščitene z avtorskimi pravicami – vsakršno nepooblaščenno razmnoževanje ali spreminjanje dokumenta, v celoti ali delno, je prepovedano.

SR • Sadržaj i slike ovog priručnika za upotrebu su napravljeni u ime ST. S.p.A. i zaštićeni su autorskim pravima – Zabranjena je svaka potpuna ili delimična reprodukcija ili izmena dokumenta bez odobrenja.

SV • Innehållet och bilderna i denna användarhandbok har framställts för ST. S.p.A. och skyddas av upphovsrätt – all form av reproduktion eller ändring, även partiell, som inte auktoriserats är förbjuden.

TR • Bu Kullanıcı Kilavuzundaki içerik ve resimler açığıca ST. S.p.A. için üretilmiştir ve telif hakkı ile korunmaktadır – dokümanın izinsiz olarak tamamen ya da kısmen herhangi bir şekilde çoğaltılması ya da dağıtılması yasaktır.



.....	 LWA dB
Type:	
Art.N -s/n	



FR

Cet appareil,
ses accessoires,
piles et cordons
se recyclent

À DÉPOSER
EN MAGASIN
OU
À DÉPOSER
EN DÉCHÈTERIE

Points de collecte sur www.quefairedemesdechets.fr
Privilégiez la réparation ou le don de votre appareil !



FR

ST. S.p.A.

Via del Lavoro, 6

31033 Castelfranco Veneto (TV) ITALY

STIGA LTD (UK Importer)

Unit 8, Bluewater Estate Plympton,

Devon, PL7 4JH, England